



Руководство по эксплуатации

Пикап TUNLAND V

Beiqi Foton Motor Co., Ltd.

Planned by:

Zhu Ling

Prepared by:

Lu Junjiang, Yang Xiangfu, Zhang Lifeng, Gu Weixing, Zhou Xiaoyan, Cui Hailong, Wang Zhenlan, Gao Fengying, Dong Hui, Duan Hongdan, Du Dakui, Fang Yu, Han Liangliang, Han Xiaoxia, Jia Junying, Li Huan, Liu Zheng, Lu Cheng, Zhao Rui, Nie Xisheng, Zhang Kun, Xiong Zhuang, Shao Hua, Sha Yu, Wang Lin, Jin Baolai, Zhao Zizhong, Wang Tongtong, Xiao Xueqi, Dong Zhanxin, Ren Yinjie, Liu Hao, Xu Pangbo, Zhang Yanli, Meng Xiangliang, Xu Daxiao, Zhang Ruiping, Zhao Jianhui, Ren Yansha, Zhao Yue, Wang Qi, Zhang Tai, Shen Zichao, Tai Wenshuo, Ma Yuqian, Li Finglei, Wang Hui, Lin Lin, Song Yanli, and Ren Jinhui

Illustrated by:

Tang Wenpeng

Checked by:

Guo Tongjin, Wang Zhibo, Li Jinzhao, Wang Qiuxiang, and Liu Lianfang

Reviewed by:

Kan Wenjuan, and Zhao Dong

Approved by:

Liu Zhengfei

Printed by:

Format: 880 mm×1,230 mm 1/16 Sheet: *** **Number of words:**
*** **Impression:** 1—**** copies

** , 20** Beijing Version *** , 20** Beijing, * printing

Publication No.:

Предисловие

Настоящим мы подготовили данное руководство, чтобы помочь вам как можно скорее ознакомиться с устройством и техническими характеристиками пикапа Foton TUNLAND V, освоить правильные методы эксплуатации, технического обслуживания и ремонта автомобиля. Пожалуйста, внимательно прочитайте Руководство и обратите внимание на следующие пункты перед использованием.

- 1 Для обеспечения безопасности эксплуатации и технического обслуживания, пожалуйста, эксплуатируйте автомобиль, ухаживайте за ним и обслуживайте его в соответствии с Руководством и обращайте внимание на содержание надписей «Осторожно», «Внимание» и «Опасность».

"Осторожно" — указывает на незначительную опасность, требующую внимания. Потенциально опасная ситуация, которая, если ее не избежать, может привести к травмам легкой или средней тяжести.

"Внимание" — указывает на умеренную опасность, требующую принятия мер предосторожности. Потенциально опасная ситуация, которая, если ее не избежать, может привести к смерти или тяжелым травмам.

"Опасность" — указывает на высокую степень опасности, требующую принятия мер предосторожности. Неминуемая опасность, которая, если ее не избежать, может привести к смерти или тяжелым травмам.

- 2 Данное руководство относится к пикапу Foton TUNLAND V. В связи с различными конфигурациями различных моделей некоторые устройства, возможности или функции, описанные в нем, могут быть недоступны в приобретенной вами модели или отличаться от приобретенной вами модели.
- 3 Во избежание повреждения устройств автомобиля и даже несчастных случаев, связанных с обеспечением безопасности, пользователям строго запрещается изменять или добавлять оборудование без разрешения, особенно в системах, связанных с безопасностью вождения, таких как электрическая система, тормозная система, рулевое управление и топливная система. Пользователям запрещается модифицировать или добавлять топливные баки, а также изменять топливопроводы и типы топлива.
- 4 При замене деталей, пожалуйста, используйте оригинальные аксессуары, предоставляемые компанией, которые можно приобрести в авторизованных сервисных центрах Foton Motor.
- 5 Компания не несет ответственности за любые споры, убытки и последствия, вызванные нарушением пользователем

вышеуказанных пунктов 3 и 4, включая, но не ограничиваясь, дорожно-транспортными происшествиями, травмами, потерей имущества и т.д., и не несет никакой юридической ответственности.

- 6 Вся информация, представленная в Руководстве, актуальна на момент публикации. Однако в связи с постоянным совершенствованием продуктов Руководство будет обновляться в любое время без предварительного уведомления.
- 7 При покупке автомобиля, пожалуйста, попросите предоставить и надлежащим образом храните все сопроводительные документы; при продаже автомобиля, пожалуйста, передайте все сопроводительные документы новому владельцу, поскольку эти материалы являются частью автомобиля.
- 8 После внимательного прочтения Руководства, если у вас возникнут какие-либо вопросы, вы можете посетить авторизованные сервисные центры Foton Motor или обратиться в Центр обслуживания клиентов Foton Motor. Круглосуточная горячая линия по обслуживанию клиентов работает по номеру 4008199199, а горячая линия по обслуживанию и жалобам - по номеру 010-80722999, и мы обеспечим вам безупречное обслуживание.

Beiqi Foton Motor Co., Ltd.

Октябрь 2023

Пользовательская информация

- 1 В процессе покупки проверьте комплектность всех технических документов.
- 2 Внимательно прочитайте данное руководство перед началом использования автомобиля.
- 3 Пожалуйста, обслуживайте автомобиль в авторизованных сервисных центрах компании в соответствии с указанным пробегом или сроком эксплуатации, в противном случае будет считаться, что вы добровольно отказались от своих гарантийных прав.
- 4 Если ваш автомобиль выйдет из строя в течение указанного гарантийного срока, обратитесь в авторизованный сервисный центр компании для проведения технического обслуживания с гарантийным талоном на изделие. Компания предоставляет бесплатную гарантию на неисправности автомобиля, вызванные проблемами с качеством. Однако Компания не будет предоставлять гарантию на автомобили с неисправностями, не вызванными низким качеством продукции, а также на автомобили, которые были отремонтированы самостоятельно или в неавторизованных сервисных центрах без согласия Компании в случае неисправности.
- 5 При замене деталей и узлов автомобиля, пожалуйста, используйте оригинальные аксессуары Foton, чтобы обеспечить качество технического обслуживания и избежать потенциальных угроз безопасности или повреждения автомобиля из-за использования поддельных и некачественных аксессуаров. Компания не предоставляет гарантию на неисправность автомобиля, вызванную использованием неоригинальных запчастей Foton.
- 6 Компания не дает гарантию на поломку или повреждение транспортного средства, вызванные несоблюдением правил эксплуатации и технического обслуживания транспортного средства в соответствии с Руководством, а также перегрузкой или несанкционированным изменением и добавлением оборудования к транспортному средству.
- 7 Если вы столкнетесь с трудностями или неопределенностью во время эксплуатации, ремонта и технического обслуживания автомобиля, пожалуйста, обратитесь в авторизованный сервисный центр.

Beiqi Foton Motor Co., Ltd.

Октябрь 2023

Содержание

Важная информация об автомобиле	1	Интеллектуальная система старт-стоп	161
Важная информация.....	1	Функция круиз-контроля	164
Приборы и органы управления Внешний вид комбинации приборов	4	Функция регулируемого ограничения скорости ..	167
Внешний вид комбинации приборов.....	4	Функция предупреждения о фронтальном столкновении (FCW) (некоторые модели автомобилей)	170
Указатели, световые индикаторы и сигнализаторы.....	8	Система предупреждения о выходе из полосы движения (LDW) (некоторые модели автомобилей)	173
Ключ и двери	41	Система контроля «слепых» зон (BSD) (некоторые модели автомобилей)	176
Электрические стеклоподъемники	47	Система кругового обзора 360° (некоторые модели автомобилей)	182
Система безопасности пассажиров.....	50	Функция помощи при перестроении	188
Рулевое колесо и зеркала заднего вида	79	Система интеллектуального управления дальним светом (IHBC) (некоторые модели автомобилей).	191
Управление стеклоподъемниками	85	Автономная система экстренного торможения (АЕВ) (некоторые модели автомобилей)	193
Управление освещением.....	89	Система распознавания дорожных знаков (некоторые модели автомобилей)	196
Управление стеклоочистителем	94	Система круиз-контроля (некоторые модели автомобилей)	198
Прочие переключатели	96	Тяговое усилие прицепа (некоторые модели автомобилей)	205
Трансмиссия и раздаточная коробка	108	Режим рулевого управления с усилителем	210
Аудиосистема	122	Ключевые моменты управления автомобилем	212
Система кондиционирования воздуха	125	Период обкатки	212
Электрическое оборудование	135	Выбор топлива	213
Аккумуляторная батарея с напряжением 48 В	139	Как экономить топливо и продлить срок службы	
Прочее оборудование	141		
Запуск и вождение	144		
Перед запуском двигателя	144		
Пусковой переключатель	145		
Запуск и остановка двигателя	146		
Предостережение в отношении автомобиля, оснащенного двигателем с турбокомпрессором ...	148		
Проверка перед началом движения	149		
Противоугонная система автомобиля	151		
Тормозная система	152		

автомобиля	214
Управление транспортным средством за границей	216
Предостережение в отношении отработавших газов двигателя	217
Информация о расходе моторного масла	218
Меры предосторожности при вождении по бездорожью	220
Основы зимнего вождения	222
Основы вождения в изменчивых ситуациях	224
Система доочистки отработавших газов	227
Меры предосторожности при погрузке багажа	239
Задняя подножка / задний бампер	240
Подвеска и шасси	241
Блокировка дифференциала	242
Экстренное обращение	245
Если двигатель не запускается	245
Если двигатель самопроизвольно остановился во время движения	249
Если двигатель перегрелся	250
Если шина спущена	252
Если автомобиль застрял	258
Если необходима буксировка автомобиля	259
Если утерян ключ	266
Предотвращение образования ржавчины на кузове и техническое обслуживание автомобиля	267

Предотвращение коррозии кузова	267
Мойка автомобиля и обработка кузова восковыми составами	269
Очистка салона	272
Сведения о техническом обслуживании	275
Сведения о техническом обслуживании	275
Когда обслуживать автомобиль	278
График технического обслуживания	279
Самостоятельное техническое обслуживание	284
Меры предосторожности при самостоятельном обслуживании	284
Двигатель и шасси	286
Компоненты электрооборудования	298
Различные технические характеристики	303
Параметры автомобиля	303
Параметры двигателя	309
Идентификационный номер автомобиля (VIN)	310
Номер двигателя	311
Данные для технического обслуживания	312
Колесные диски и шаны	315
Предохранители	317
Политика конфиденциальности	323
Политика конфиденциальности на терминалах по сбору данных транспортных средств	323

Содержание

Важная информация

Топливо и топливный фильтр

Следует своевременно заменять топливный фильтр.

Также при замене топливного фильтра следует заменить уплотнительную прокладку, чтобы предотвратить утечку дизельного топлива.

И ВНИМАНИЕ

Чтобы продлить срок службы вашего автомобиля:

- **Выбирайте чистое и легкое дизельное топливо, соответствующее требованиям по выбросу вредных веществ; и**
- **Меняйте фильтр и фильтрующие элементы в авторизованном сервисном центре, чтобы предотвратить смешивание топлива с примесями.**

Система безопасности пассажиров

Глава «Система безопасности пассажиров» в разделе «Приборы и органы

управления» настоящего руководства является наиболее важной для вас и членов вашей семьи. В ней описаны функции сидений, ремней безопасности, надувных подушек безопасности и детских удерживающих устройств, правила их использования и возможные угрозы безопасности. Указанные системы работают совместно с другими элементами конструкции автомобиля и позволяют защитить пассажиров в случае столкновения. При правильном использовании указанных устройств их защитное действие, в сочетании с другими системами, значительно повышается. Не существует отдельной системы безопасности пассажиров, которая в одиночку может обеспечить защиту, равную по эффективности защите, обеспечиваемой в результате совместной работы этих устройств. Именно по этой причине вы и члены вашей семьи должны в обязательном порядке изучить правила эксплуатации и порядок использования этих систем. Все системы безопасности пассажиров играют важную роль в уменьшении вероятности смертельного исхода или

серьезных травм при столкновении. Не существует систем, позволяющих избежать телесных повреждений при столкновении. Тем не менее, необходимо ознакомиться с порядком правильной эксплуатации этих систем, чтобы по возможности избежать смертельного исхода или серьезных травм в случае дорожно-транспортного происшествия. Ремни безопасности обеспечивают всем находящимся в автомобиле пассажирам первичную защиту. Все находящиеся в автомобиле пассажиры должны быть пристегнуты ремнями безопасности во время движения. Во время движения ребенок должен всегда находиться в детском автокресле, подходящем для его возраста, роста и веса. В соответствии со своим названием надувные подушки безопасности являются вспомогательными средствами защиты, предназначенными для совместного действия с ремнями безопасности. Они не заменяют штатные ремни безопасности автомобиля. Подушки безопасности предотвращают непосредственный контакт головы и груди человека

с деталями салона автомобиля, позволяя значительно уменьшить вероятность получения серьезных травм. Подушки безопасности должны раскрываться с большой скоростью, чтобы обеспечивалась их максимальная эффективность. Быстрое раскрытие подушки безопасности может привести к серьезному травмированию пассажира, если он находится слишком близко к подушке безопасности, либо между пассажиром и подушкой безопасности в момент ее срабатывания находится какой-либо предмет или часть тела пассажира. Это всего лишь один из примеров того, как инструкции по эксплуатации, приведенные в главе «Система безопасности пассажиров» раздела «Приборы и органы управления» настоящего руководства, помогают обеспечить надлежащее использование системы безопасности с целью максимальной защиты в случае столкновения. Настоятельно рекомендуется внимательно прочитать приведенные в данном разделе рекомендации и следовать им в течение

всего срока владения автомобилем.

Аксессуары, запасные части и переоборудование автомобиля

Компания Foton настоятельно не рекомендует использовать неоригинальные детали для замены или установки на ваш автомобиль, а также запрещает переоборудование автомобиля с использованием таких деталей. В противном случае это может негативно повлиять на управляемость, безопасность или долговечность автомобиля, и даже может нарушать местные законы и нормы. Кроме того, гарантийные обязательства компании не распространяются на любые повреждения или проблемы с работоспособностью, вызванные переоборудованием автомобиля.

Установка мобильной системы двусторонней радиосвязи

Мобильная система двусторонней радиосвязи может воздействовать на электронные системы, включая мно-

готочечную систему впрыска топлива, дроссельную заслонку с электронным управлением, топливный насос с электронным управлением, систему двигателя с электронным управлением, антиблокировочную систему тормозов, систему подушек безопасности и т.д. Поэтому установка и проверка должны выполняться в авторизованном сервисном центре.

Утилизация автомобиля

Подушки безопасности, установленные в автомобилях данной серии, содержат взрывоопасные химические вещества. При разборке автомобиля с сохранившейся подушкой безопасности возможно возникновение пожара и других непредвиденных происшествий. Поэтому перед утилизацией автомобиля подушку безопасности необходимо снять и утилизировать в авторизованном сервисном центре Компании.

Рекомендации по вождению по обычным дорогам и бездорожью

Данный автомобиль обладает большим дорожным просветом и высоким центром тяжести, что делает его пригодным для эксплуатации в плохих дорожных условиях. Вместе с тем при движении в повороте и при маневрировании на высокой скорости риск возникновения опасной ситуации выше, чем у обычных автомобилей. Кроме того, из-за увеличенного дорожного просвета и более высокого центра тяжести, существует опасность опрокидывания автомобиля. Несоблюдение правил безопасного вождения может привести к потере контроля над автомобилем, несчастным случаям или переворачиванию автомобиля, что является основной причиной летальных исходов или серьезных травм при дорожно-транспортных происшествиях. Обратитесь к главе «Вождение автомобиля на бездорожье» и главе «Меры предосторожности при движении по бездорожью» в разделе «Рекомендации по вождению автомобиля».

Модель автомобиля

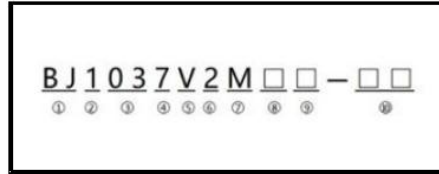

- ① Код названия предприятия. Он обозначается первой заглавной буквой "BJ", что значит "Пекин (Beijing)".
- ② Классификационный код транспортного средства. 1 обозначает грузовой автомобиль.
- ③ Код основного параметра. Он указывает на то, что максимальная общая масса транспортного средства составляет около 3000 кг.
- ④ Серийный номер изделия.
- ⑤ Тип транспортного средства. V обозначает обычный грузовик и шасси.
- ⑥ Данные по нагрузке. Значение 2 указывает на то, что общий вес составляет > 1800 кг и ≤ 3500 кг, а вес груза ≤ 500 кг..

- ⑦ Тип кузова. Буква "M" обозначает открытый отсек с удлиненной кабиной.
- ⑧ Тип двигателя. A обозначает 4-цилиндровый дизельный двигатель рабочим объемом $< 2,0$ л. V обозначает 4-цилиндровый бензиновый двигатель рабочим объемом $< 2,0$ л.
- ⑨ Колесная база, тип шасси, тип тормозной системы. 6 обозначает колесную базу 3100 мм–3400 мм, 2 оси, неполный привод, гидравлический тормоз; V обозначает колесную базу > 3000 мм, 2 оси, полный привод, гидравлический тормоз; 7 обозначает колесную базу 3400 мм–3700 мм, 2 оси, неполный привод, гидравлический тормоз.
- ⑩ Статус идентификационного номера.

Внешний вид комбинации приборов

Внешний вид комбинации приборов для некоторых моделей

Комбинация приборов может отличаться от изображения, представленного в Руководстве.

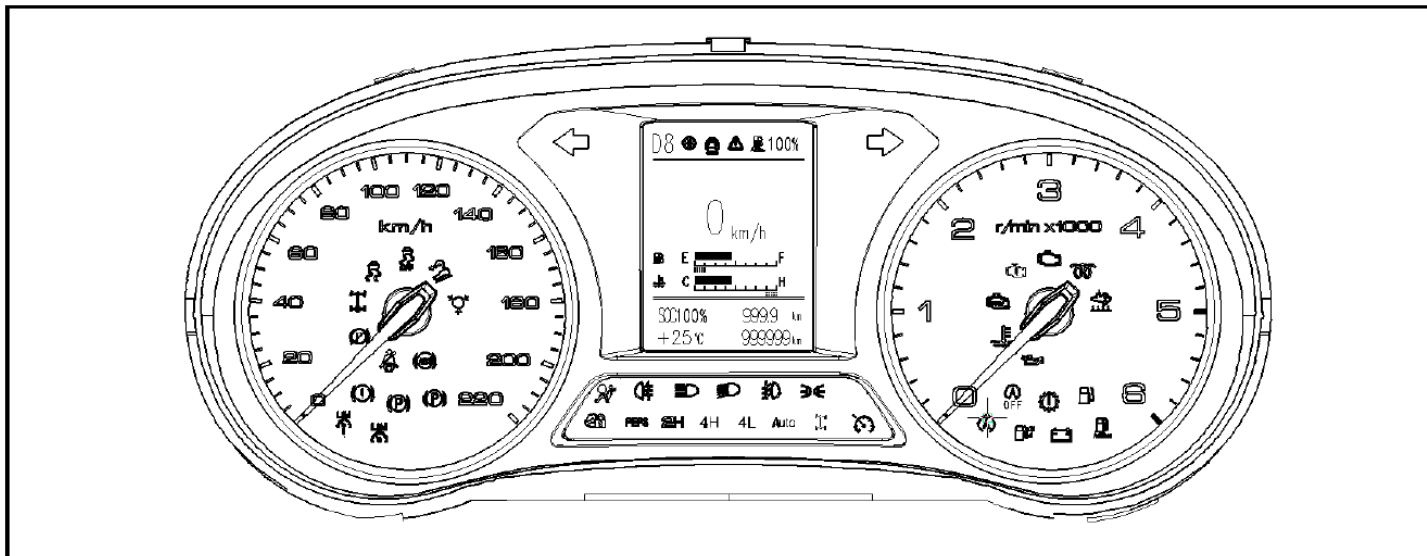

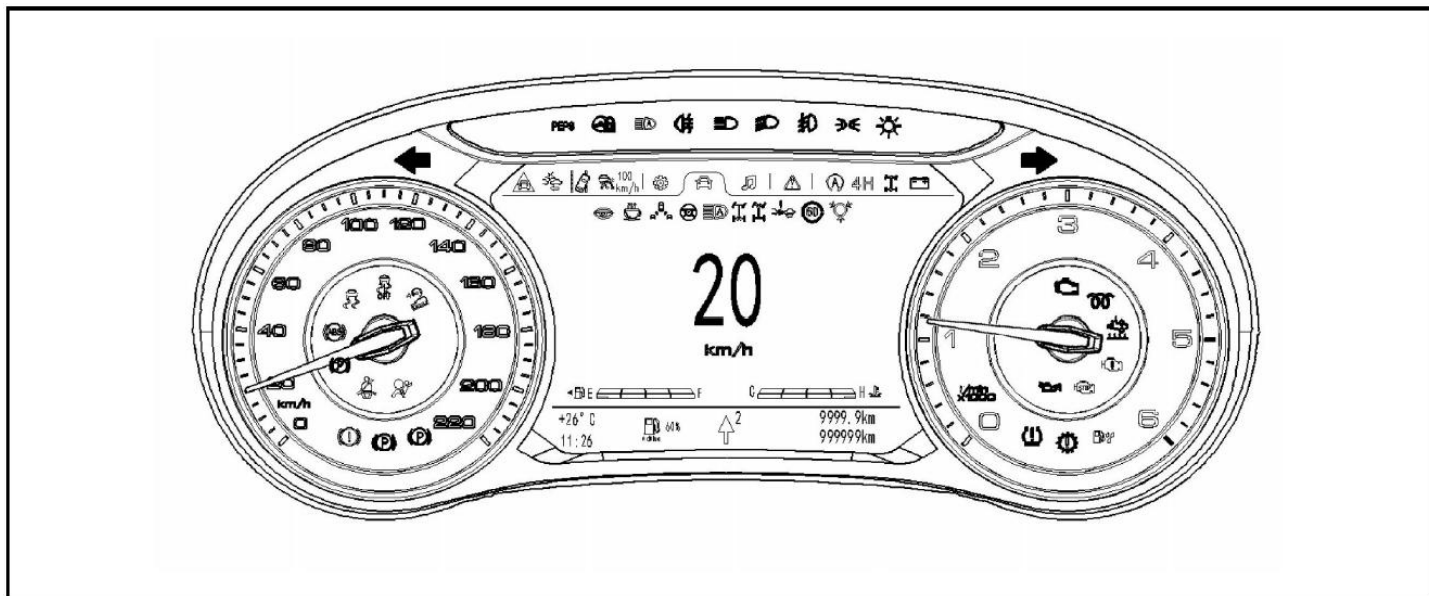

Приборы и органы управления · Внешний вид комбинации приборов

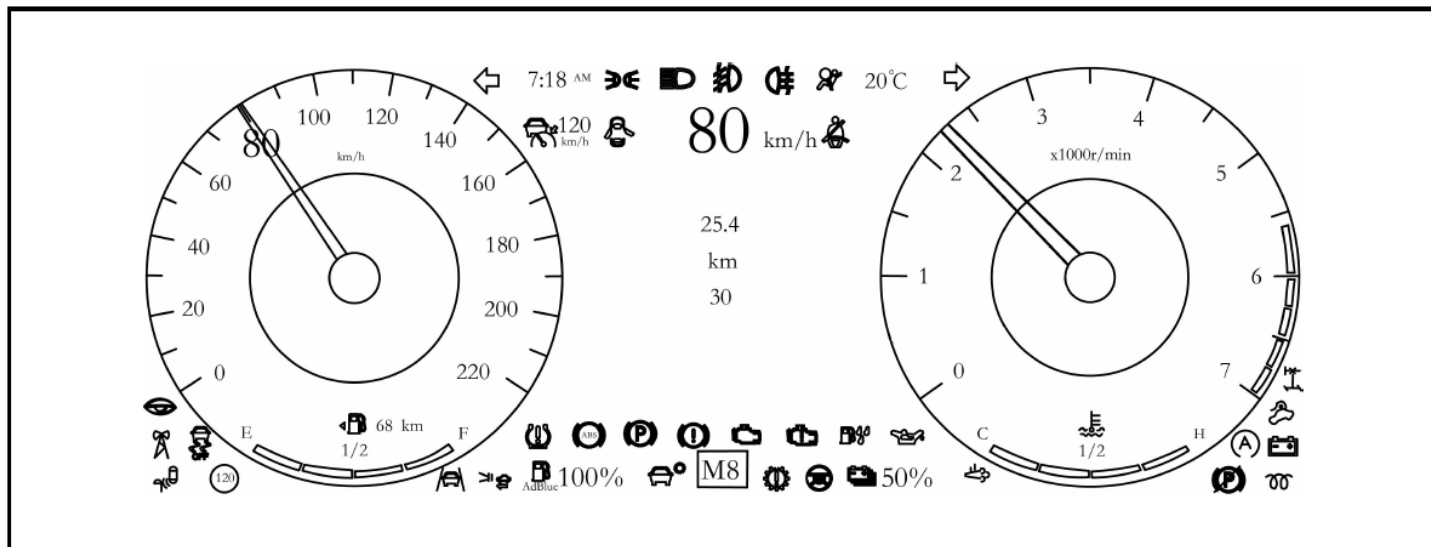

Внешний вид комбинации приборов для некоторых моделей

Показания счетчика могут изменяться. Комбинация приборов может отличаться от приведенного на рисунке в руководстве пользователя. Пользователь может изменить тему отображения, выполнив настройку. Тема не может быть изменена во время движения автомобиля.

Классическая тема

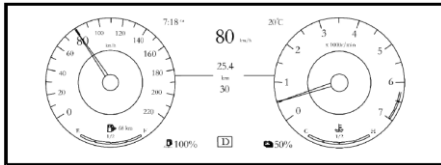

Простая тема

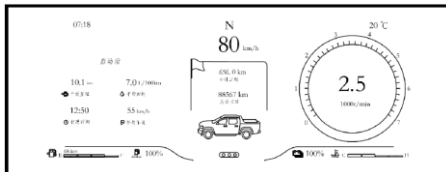

Указатели, световые индикаторы и сигнализаторы

Комбинации приборов для некоторых моделей автомобилей

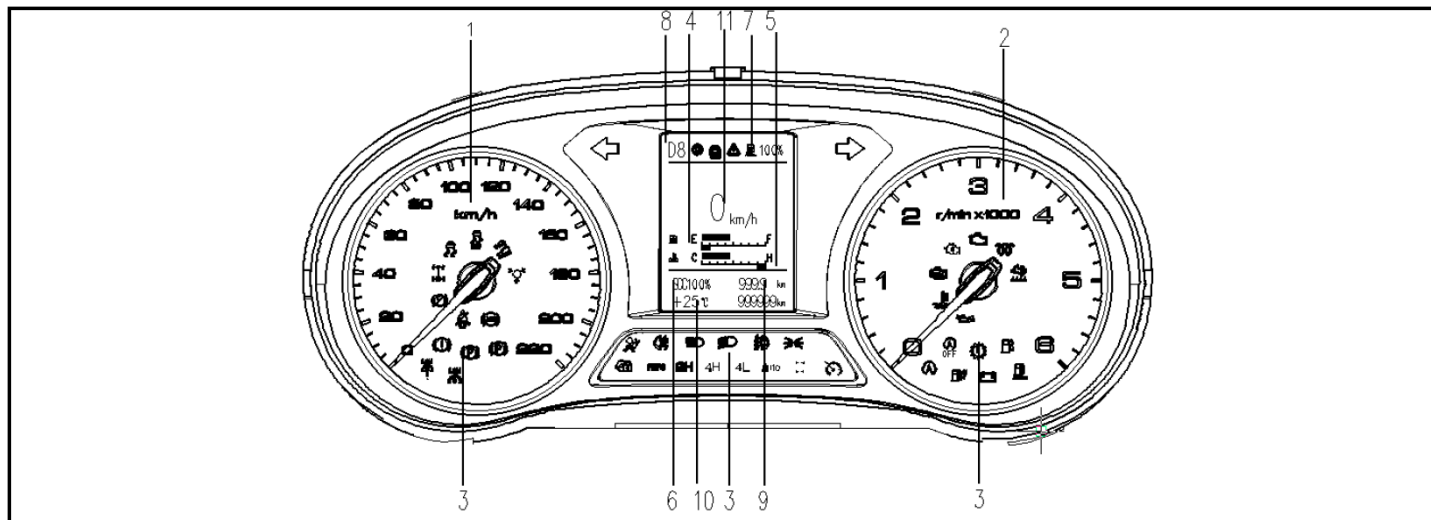

1 Спидометр

2 Тахометр

3 Световые индикаторы и сигнализаторы

4 Указатель уровня топлива

5 Датчик температуры воды

8

6 Датчик уровня заряда батареи

7 Указатель уровня реагента Ad-Blue

8 Описание передачи

9 Счетчик пробега и одометр

10 Часы

11 Цифровая скорость, время в пути, мгновенный расход топлива, средний расход топлива, средняя скорость, пробег, значение напряжения, информация о запросе настроек

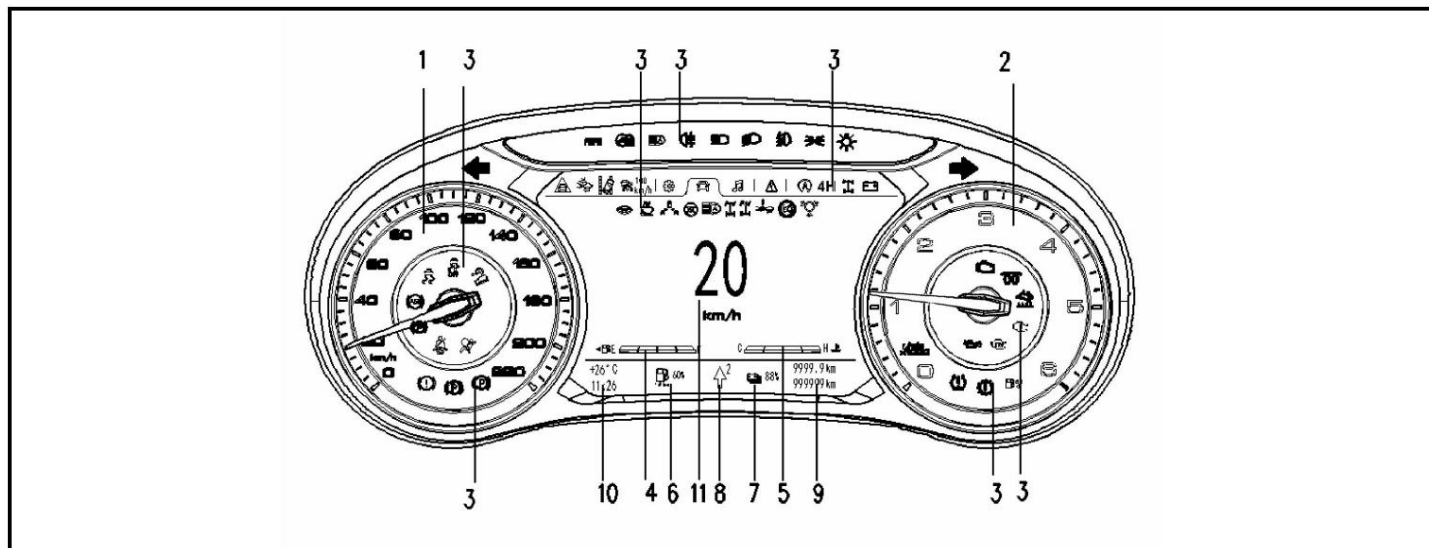

1 Спидометр

2 Тахометр

3 Световые индикаторы и сигнализаторы

4 Указатель уровня топлива

5 Датчик температуры воды

6 Указатель уровня реагента Ad-Blue

7 Датчик уровня заряда батареи

8 Описание передачи

9 Счетчик пробега и одометр

10 Температура окружающей среды и время

11 Цифровая скорость, мгновенный расход топлива, пробег, информация об автомобиле после за-

пуска, информация об автомобиле после сброса, контроль давления в шинах, навигация, мультимедийная музыка, информация о запросе настроек

Комбинация приборов для некоторых моделей

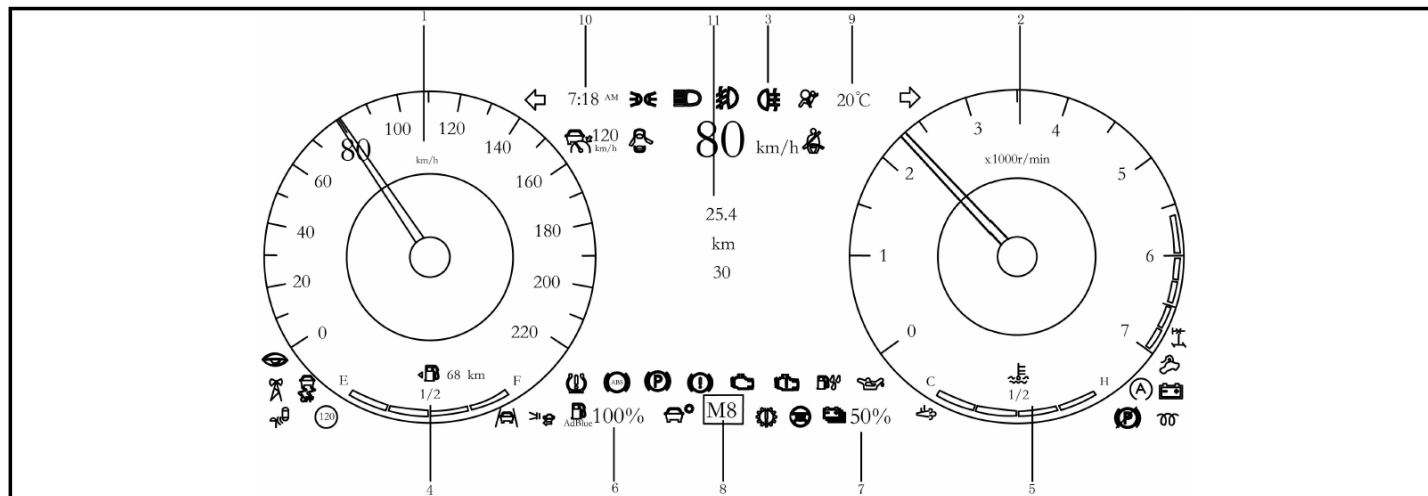

- | | | | | | |
|---|---|---|--|----|-----------------------------------|
| 1 | Спидометр, часы, информация после старта, информация после сброса настроек, план движения водителя, мультимедийная музыка, угол наклона, рулевое управление | 3 | Световые индикаторы и сигнализаторы | 6 | Указатель уровня реагента Ad-Blue |
| 2 | Тахометр, расход топлива, навигация, система помощи водителю, полный привод, контроль | 4 | Указатель уровня топлива | 7 | Датчик уровня заряда батареи |
| | | 5 | Датчик температуры воды/Усилитель/Подзарядка | 8 | Описание передачи |
| | | | | 9 | Температура окружающей среды |
| | | | | 10 | Часы |
| | | | | 11 | Цифровая скорость, мгновенный |

расход топлива, пробег, информация об автомобиле после запуска, информация об автомобиле после сброса, мониторинг давления в шинах, навигация, мультимедийная музыка, настройка запроса

Кнопки управления комбинацией приборов на рулевом колесе

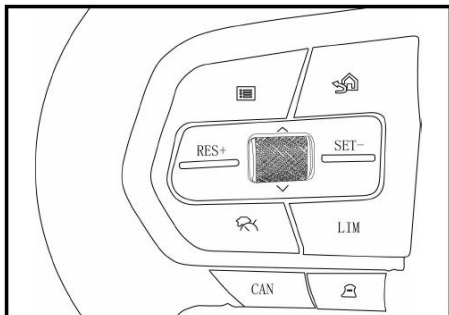

Иконка	Функция
	Переключайте левую, среднюю и правую области или меню первого уровня. Нажмите эту кнопку для переключения между различными областями или меню.
	Кнопки "Домой" и "Назад" в любом интерфейсе помогают вернуться к предыдущему интерфейсу или интерфейсу первого уровня.
	Нажмите кнопку «ВВЕРХ» для перехода вверх по страницам меню.
	Нажмите кнопку «ВНИЗ»

	для перехода вниз по страницам меню.
	Нажмите, чтобы подтвердить информацию о неисправности, и удерживайте, чтобы скрыть информацию о неисправности.

Спидометр

Спидометр показывает скорость движения автомобиля.

Тахометр

Тахометр показывает число оборотов коленчатого вала двигателя.

ВНИМАНИЕ

В целях предотвращения повреждения двигателя и его деталей во время движения следите за показаниями тахометра, избегая появления значений оборотов вращения двигателя в красной аварийной области.

Датчик температуры охлаждающей воды

Когда двигатель охлаждается, стрелка указывает на зону низкой

температуры.

При нормальных рабочих температурах указатель указывает на среднюю или слегка пониженную температурную зону.

При высокой температуре двигателя указатель указывает на красную зону, и загорается контрольная ламп.

Указатель уровня топлива

Указатель уровня топлива показывает количество оставшегося топлива в топливном баке. Следует своевременно заправлять автомобиль, когда стрелка переходит в красную зону шкалы. Наклон автомобиля может привести к колебаниям отображения на дисплее.

Датчик уровня заряда батареи

Отображает оставшийся заряд высоковольтной батареи.

Индикатор подзарядки

Показывает, что в данный момент автомобиль находится в режиме подзарядки, при этом индикатор разряда

находится справа, а индикатор зарядки – слева.

Указатель уровня реагента AdBlue

Показывает количество оставшегося реагента AdBlue.

Дисплей датчика температуры трансмиссионного масла (некоторые модели автомобилей)

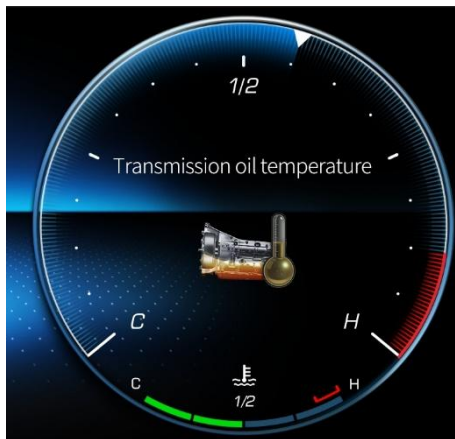

Часы

Часы работают по 12-часовой и 24-часовой системам, которые указаны в интерфейсе IVI (мультимедийный).

Одометр и счетчик пройденного пути

- 1 Одометр: показывает общий пробег автомобиля за время эксплуатации, диапазон показаний составляет 0–999 999 км.
- 2 Счетчик пройденного пути: показывает пробег автомобиля за определенный период времени, диапазон показаний составляет 0–9999,9 км. Для сброса показаний счетчика пройденного пути перейдите в интерфейс настроек.

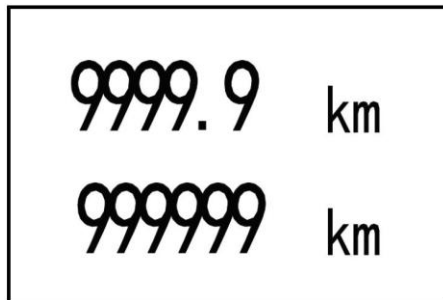

Подсказки при переключении передач

Здесь отображаются подсказки о переключении передач с механической коробкой передач. Для экономии топлива, пожалуйста, следуйте инструкциям о переключении передач. Стрелка вверх указывает на повышающую передачу, стрелка вниз - на понижающую передачу, а цифра указывает на целевую передачу.

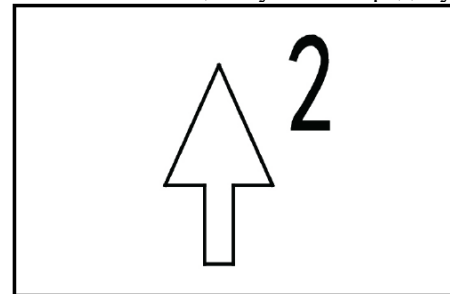

Индикатор выбранной передачи АКПП

На моделях с автоматической коробкой передач на дисплее отображаются передачи P/R/N/D или режимы движения D/E/S/M1/M2/M3/M4/M5/M6/M7/M8 при переключении передач вручную.

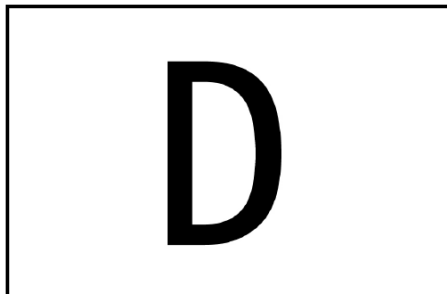

Меню настроек

- 1 Соответствующий значок на экране дисплея служит для вызова интерфейса настроек;
- 2 Для некоторых моделей нажмите кнопку «Главная страница», чтобы открыть меню первого уровня. Нажмите «Вверх по странице» или «Вниз по странице», выберите кнопку "Настройка/запрос" и нажмите "ОК", чтобы перейти в интерфейс настройки; для некоторых моделей выберите область для переключения меню. Нажмите кнопку Настройка/запрос и нажмите кнопку ОК, чтобы войти в интерфейс настройки.

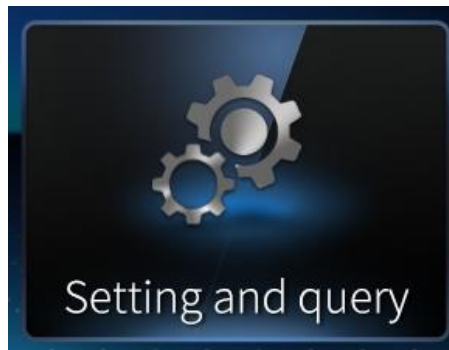
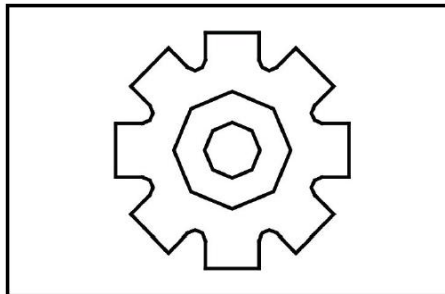

Настройки языка:

- 1 Войдите в интерфейс настройки;
- 2 Выберите настройки языка;
- 3 Выберите язык, который нужно установить, нажмите ОК и вернитесь к основному интерфейсу.

Настройка значения аварийного сигнала о превышении скорости:

- 1 Войдите в интерфейс настройки;
- 2 Выберите значение аварийного сигнала о превышении скорости;
- 3 С помощью кнопок «Вверх» и «Вниз» выберите нужную скорость аварийного сигнала, нажмите "ОК" и вернитесь к основному интерфейсу.

Регулировка яркости:

- 1 Войдите в интерфейс настройки;
- 2 Выберите регулятор яркости;
- 3 С помощью кнопок «Вверх» и «Вниз» выберите нужную яркость, нажмите "ОК" и вернитесь к основному интерфейсу.

Заводские настройки дисплея:

- 1 Войдите в интерфейс настройки;
- 2 Выберите заводскую настройку дисплея;
- 3 Нажмите кнопку ОК и вернитесь к основному интерфейсу.

Приборы и органы управления · Указатели, световые индикаторы и сигнализаторы

Информация о приборной панели:

- 1 Войдите в интерфейс настройки;
- 2 Выберите информацию о приборной панели;
- 3 Нажмите кнопку ОК, чтобы отобразит версии аппаратного и программного обеспечения приборной панели.

Меню управления

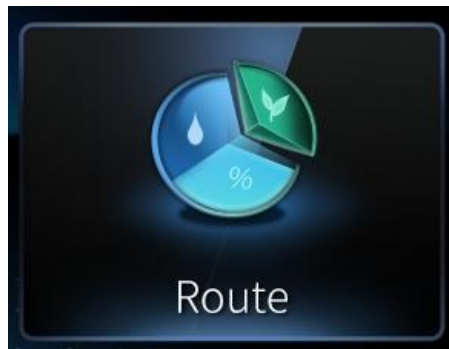
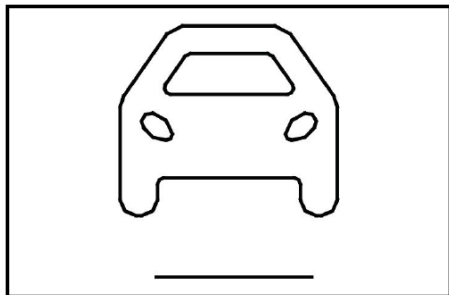

Интерфейс управления автомобилем включает в себя следующее:

- 1 Общий пробег и время в пути (некоторые модели автомобилей);
- 2 Цифровая скорость;
- 3 Мгновенный расход топлива;
- 4 Информация после старта: пробег, время в пути, средний расход топлива, средняя скорость;
- 5 Информация после сброса: пробег, время в пути, средний расход топлива, средняя скорость;
- 6 Полноэкранный дисплей (неко-

торые модели автомобилей): потребление энергии, пробег, время в пути;

- 7 Контроль давления в шинах (некоторые модели автомобилей);
- 8 Простая навигация (некоторые модели автомобилей);
- 9 Навигация по карте (некоторые модели автомобилей).

Интерфейс управления автомобилем – после запуска

- 1 При переключении на этот интерфейс на экране отображается информация о параметрах автомобиля с момента последнего включения зажигания (она удаляется после выключения двигателя).
- 2 Нажмите и удерживайте кнопку «ОК» для сброса всех значений и удаления информации после запуска.

Пробег с момента запуска

Показывает пройденное автомобилем расстояние с момента последнего

включения зажигания.

Средний расход топлива с момента запуска

Показывает средний расход топлива с момента последнего включения зажигания.

Время работы двигателя после запуска

Показывает время работы двигателя с момента последнего включения зажигания.

Средняя скорость автомобиля А, соответствующая времени работы двигателя после запуска

Показывает среднюю скорость движения автомобиля, соответствующую времени работы двигателя с момента последнего включения зажигания.

Время вождения автомобиля после запуска

Показывает время вождения автомобиля с момента последнего включения зажигания.

Средняя скорость автомобиля В,

соответствующая времени работы двигателя после запуска

Показывает среднюю скорость движения автомобиля, соответствующую времени вождения автомобиля с момента последнего включения зажигания.

Интерфейс управления автомобилем – после самовосстановления

- 1 При переключении на этот интерфейс на экране отображается информация о параметрах автомобиля с момента последнего сброса показаний счетчика пройденного пути.
- 2 Нажмите и удерживайте кнопку «ОК» для сброса всех значений и удаления информации после сброса показаний.

Пробег после сброса показаний

Показывает пробег автомобиля с момента последнего сброса показаний и соответствует отображаемому значению счетчика пройденного пути.

Средний расход топлива после сброса показаний

Показывает средний расход топлива с момента последнего сброса показаний счетчика пройденного пути.

Время работы двигателя после сброса показаний

Показывает время работы двигателя с момента последнего сброса показаний.

Средняя скорость автомобиля А, соответствующая времени работы двигателя после сброса показаний

Показывает среднюю скорость движения автомобиля, соответствующую времени работы двигателя с момента последнего сброса показаний счетчика пройденного пути.

Время вождения автомобиля после сброса показаний

Показывает время вождения автомобиля с момента последнего сброса показаний счетчика пройденного пути.

Средняя скорость автомобиля В, соответствующая времени работы двигателя после сброса показаний

Показывает среднюю скорость движения автомобиля, соответствующую времени вождения автомобиля с момента последнего сброса показаний счетчика пройденного пути.

Интерфейс отображения информации системы TPMS

При установке системы TPMS при переключении на этот интерфейс отображается информация о состоянии шин.

Интерфейс управления автомобилем – руководство по навигации

- 1 Некоторые модели могут обеспечивать простую навигацию, включая движение прямо, поворот направо, поворот налево и т.д.;
- 2 Некоторые модели могут отображать навигационную карту на приборной панели.

Меню мультимедиа (только для моделей в улучшенной комплектации)

- 1 Если на автомобиле установлена мультимедийная система,

на дисплее комбинации приборов может отображаться некоторая информация о работе этой системы;

- 2 Нажмите кнопку «ОК» на рулевом колесе для переключения между интерфейсами отображения настроек, параметров вождения, мультимедиа (только для моделей в улучшенной комплектации) и сообщений о неисправностях. Когда скорость автомобиля превышает 0, он не может быть переключен в режим «Интерфейса настройки».
- 3 Оно может отображать радио, USB, онлайн-радио, музыку по Bluetooth и другую информацию, воспроизводимую IVI.

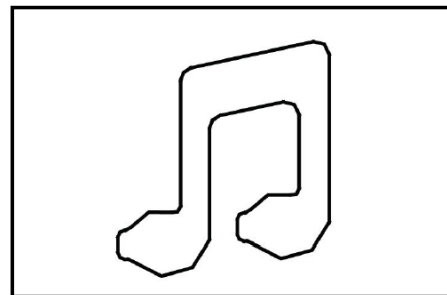

Интерфейс сообщений о неисправностях

- 1 Соответствующий значок на экране дисплея служит для вызова интерфейса сообщений о неисправностях;
- 2 При активации сообщения о неисправности на экране отображается окно с соответствующим предупреждением. Нажатием кнопки «ОК» на рулевом колесе можно временно скрыть окно с сообщением. Сообщение о неисправности автоматически отобразится снова при следующем включении зажигания.
- 3 Нажмите кнопку «ОК» на рулевом колесе для переключения

между интерфейсами отображения настроек, параметров вождения, мультимедиа (только для моделей в улучшенной комплектации) и сообщений о неисправностях. Во время движения автомобиля переключиться на интерфейс настроек нельзя. В интерфейсе сообщений о неисправностях нажимайте кнопку «ВВЕРХ» или «ВНИЗ» на рулевом колесе для переключения между страницами с информацией о неисправностях.



В данном интерфейсе отображаются только некоторые сообщения о текущих неисправностях автомобиля, главным образом те, для которых

на комбинации приборов не предусмотрены соответствующие сигнализаторы. Включение светового сигнализатора, даже при отсутствии сообщения о неисправности в данном интерфейсе, свидетельствует о наличии неисправности в автомобиле. Обратитесь к разделу «Световые индикаторы и сигнализаторы».

Помощь водителю при вождении

Некоторые модели отображают динамическую информацию о вождении с помощью водителю.



Навигация

Некоторые модели могут отображать навигационную проекцию IVI.



Расход энергии

Некоторые модели могут отображать состояние расхода энергии автомобиля.



Отображение темы

Приборы и органы управления · Указатели, световые индикаторы и сигнализаторы

Для некоторых моделей тема может меняться.

Техническое обслуживание

Показывает оставшийся пробег после последнего технического обслуживания.

Предупреждающие сообщения и рекомендации

Предупреждения включают в себя следующие сообщения:

- Сообщения системы предупреждения столкновений:

Поддерживайте безопасную дистанцию.

Нажмите педаль тормоз.

- Предупреждающая индикация парковочного радара.
- Предупреждения системы контроля «слепых» зон:

Обнаружен перестраивающийся автомобиль. Соблюдайте осторожность.

Будьте осторожны при открывании дверей.

Соблюдайте осторожность при движении задним ходом.

Система BSD отключена.

- Предупреждающая индикация открытой двери.
- Предупреждения системы контроля давления в шинах:

Инициализация системы TPMS;

Инициализация системы TPMS успешно завершена;

Инициализация системы TPMS не выполнена;

Быстрое падение давления в шине. Выполните ремонт как можно скорее!

- Сообщение ограничителя скорости:
- Сообщение системы контроля усталости водителя.

Превышение скорости. Снизьте скорость.

Остановите автомобиль для отдыха.

- Сообщения системы бесключевого доступа и запуска двигателя:

Низкий уровень заряда батареи ключа;

Ключ не обнаружен;

Нажмите педаль сцепления для запуска двигателя (автомобиль с механической коробкой передач);

Нажмите педаль тормоза для запуска двигателя (автомобиль с автоматической коробкой передач);

Переключитесь на передачу Р или N для запуска двигателя (автомобиль с автоматической коробкой передач);

Переключитесь на нейтральную передачу для запуска двигателя (автомобиль с механической коробкой передач);

Приложите ключ к антенне;

Переключитесь на передачу Р для выключения двигателя (автомобиль с автоматической коробкой передач);

Переключитесь на нейтральную

Приборы и органы управления · Указатели, световые индикаторы и сигнализаторы

передачу для выключения двигателя (автомобиль с механической коробкой передач);

Питание не отключено. Отключите питание!

Габаритные огни не выключены. Выключите габаритные огни!

- Уклон слишком крутой. Будьте осторожны (при наличии системы ЕРВ).
- Нажмите педаль тормоза для переключения передачи (автомобиль с автоматической коробкой передач).
- Не переключайтесь в положение Р во время движения (автомобиль с автоматической коробкой передач).
- Невозможно переключить передачу (автомобиль с автоматической коробкой передач), когда коробка передач находится в режиме холостой хода.
- Рычаг селектора находится в положении N (автомобиль с автоматической коробкой передач)

- Сбой стояночной блокировки в положении Р (автомобиль с автоматической коробкой передач).

- Рычаг селектора находится в положении Р (автомобиль с автоматической коробкой).

- Принудительное переключение передач не выполнено (автомобиль с автоматической коробкой передач).

- Включена передача в трансмиссии (автомобиль с автоматической коробкой передач).

- Активирован АЕВ (настроен на автоматическое экстренное торможение)

- Отключен АЕВ (настроен на автоматическое экстренное торможение)

- Активирована перегрузка АСС (настроено на адаптивный круиз-контроль).

- Активирован режим ожидания АСС (настроено на адаптивный круиз-контроль).

- Сообщения функции регенерации сажевого фильтра:

Требуется регенерация сажевого фильтра. Обратитесь к руководству по эксплуатации;

Выполняется регенерация сажевого фильтра;

Нужна регенерация DPF на СТО.

- Не пристегнут ремень безопасности водителя.
 - Не пристегнут ремень безопасности переднего пассажира.
 - Не пристегнут задний левый ремень безопасности.
 - Не пристегнут задний средний ремень безопасности.
 - Не пристегнут задний правый ремень безопасности.
 - Фары выключатся через 30/60/90 с.
- 1 В случае появления предупреждающего сообщения примите соответствующие меры для устранения неисправности,

чтобы не допустить нарушения работы двигателя или безопасности движения. Когда активно сообщено о событии, переключиться на другие интерфейсы во время движения автомобиля невозможно.

- 2 Когда автомобиль неподвижен, пользователь может переключаться между окном с предупреждающим сообщением и экранами с параметрами вождения (в пределах интерфейса параметров вождения). Также возможно переключение между интерфейсами настроек, мультимедиа и сообщений о неисправностях.
- 3 За более подробными сведениями о работе вышеупомянутых функций обратитесь к соответствующему описанию системы предупреждения фронтального столкновения, системы предупреждения о выходе из полосы движения, системы контроля «слепых» зон и системы управления двигателем.

Предупреждение о превышении

скорости

В случае обязательного требования законодательством или установки пользователя, на дисплее отображается предупреждающее сообщение о превышении скорости и звучит предупреждающий звуковой сигнал, если скорость автомобиля превышает установленный скоростной предел.

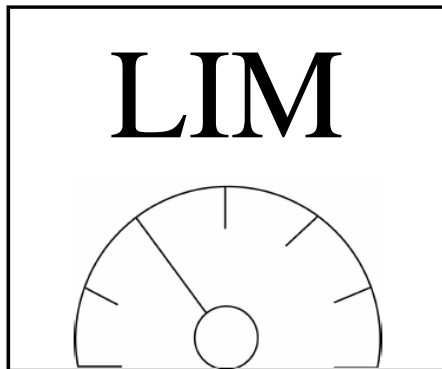

Предупреждающая индикация открытой двери

Предупреждающая индикация открытой двери отображается, когда открыта любая из дверей автомобиля (включая капот двигателя). Если

во время движения автомобиля открывается любая из дверей автомобиля, индикация отображается на дисплее и некоторое время звучит предупреждающий сигнал.

Модели в улучшенной комплектации

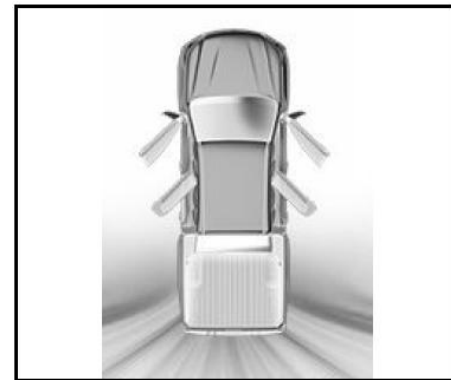

Модели в стандартной комплектации

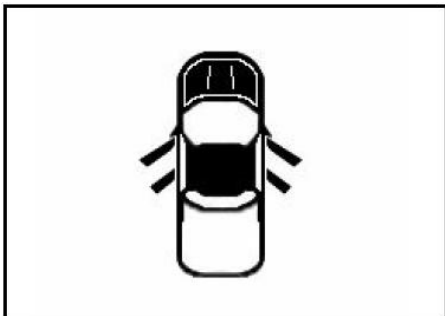

Сообщение об усталости водителя

Для предотвращения вождения автомобиля в состоянии усталости на дисплее отображается сообщение «Сделайте перерыв» и подается предупреждающий звуковой сигнал, когда суммарное время работы двигателя достигает 4 часов.

Модели в улучшенной комплектации



Модели в стандартной комплектации

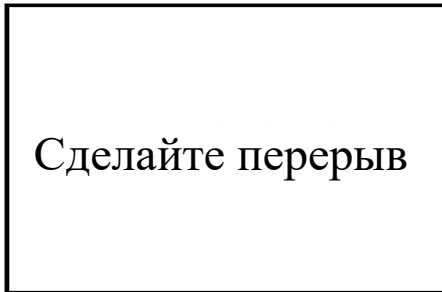

Световые индикаторы и сигнализаторы

Индикатор включения указателей левого поворота

Этот индикатор мигает при включении указателей левого поворота. При включении аварийной световой сигнализации одновременно мигают левые и правые указатели поворота. Работа аварийной сигнализации сопровождается подачей предупреждающего звукового сигнала.

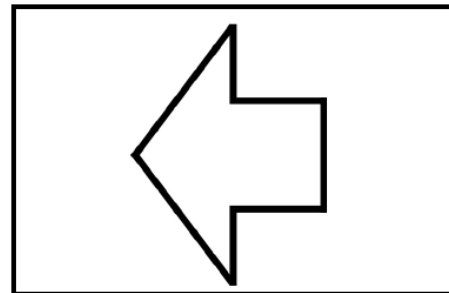

Индикатор включения указателей правого поворота

Этот индикатор мигает при включении указателей правого поворота. При включении аварийной световой сигнализации одновременно мигают левые и правые указатели поворота. Работа аварийной сигнализации сопровождается подачей предупреждающего звукового сигнала.

Приборы и органы управления · Указатели, световые индикаторы и сигнализаторы

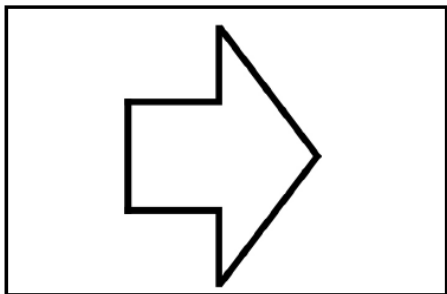

Индикатор включения главного выключателя освещения

Этот индикатор загорается при включении главного выключателя освещения.

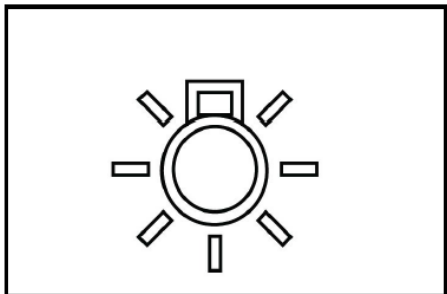

Индикатор включения дальнего света фар

Этот индикатор загорается при включении дальнего света фар.



Индикатор включения ближнего света фар

Этот индикатор загорается при включении ближнего света фар.

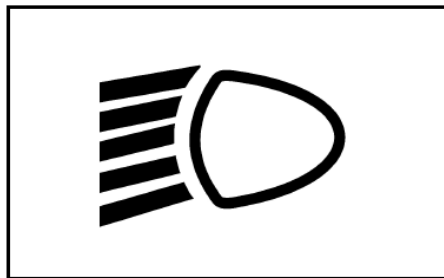

Индикатор включения габаритных огней

Этот индикатор загорается при включении габаритных огней автомобиля.

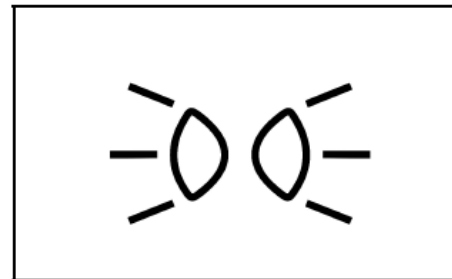

Индикатор включения передних противотуманных фар

Этот индикатор загорается при включении передних противотуманных фар.

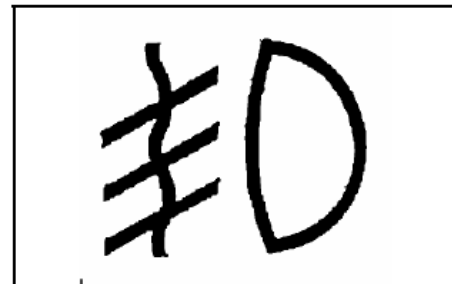

Индикатор включения задних противотуманных фонарей

Приборы и органы управления · Указатели, световые индикаторы и сигнализаторы

Этот индикатор загорается при включении задних противотуманных фарей.

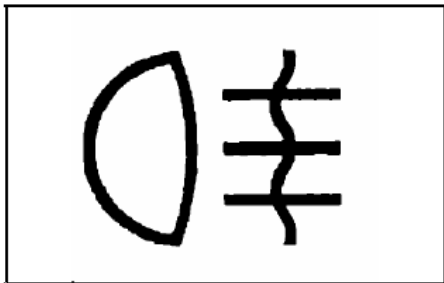

Сигнализатор неисправности тормозной системы

При включении зажигания этот сигнализатор загорается для самопроверки. Если в системе не обнаружены неисправности, сигнализатор автоматически гаснет. В случае низкого уровня тормозной жидкости или неисправности функции EBD этот сигнализатор загорается и горит непрерывно.



ⓘ ВНИМАНИЕ

Если сигнализатор загорается во время движения автомобиля, это указывает на неисправность тормозной системы. Следует доставить автомобиль в авторизованный сервисный центр для проверки и ремонта.

Сигнализатор неисправности системы подушек безопасности

Если автомобиль оборудован системой подушек безопасности, при включении зажигания этот сигнализатор загорается для самопроверки. Если в системе не обнаружены неисправности, сигнализатор автоматически гаснет. В случае возникновения

неисправности этот сигнализатор загорается и горит непрерывно. Как можно скорее доставьте автомобиль в авторизованный сервисный центр для проверки и ремонта.

Если сигнализатор загорается во время движения автомобиля, это указывает на неисправность системы подушек безопасности. Как можно скорее проверьте систему.

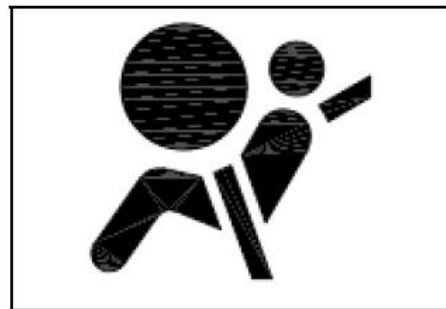

Сигнализатор неисправности системы ABS

При включении зажигания этот сигнализатор загорается для самопроверки. Если в системе не обнаружены неисправности, сигнализатор автома-

тически гаснет. В случае обнаружения какой-либо неисправности этот сигнализатор загорается и горит непрерывно. Как можно скорее доставьте автомобиль в авторизованный сервисный центр для проверки и ремонта.

Если сигнализатор загорается во время движения автомобиля, это указывает на неисправность системы ABS. Если при этом не горит сигнализатор неисправности тормозной системы, тормозная система автомобиля остается работоспособной (без функции ABS). Как можно скорее доставьте автомобиль в авторизованный сервисный центр для проверки и ремонта.

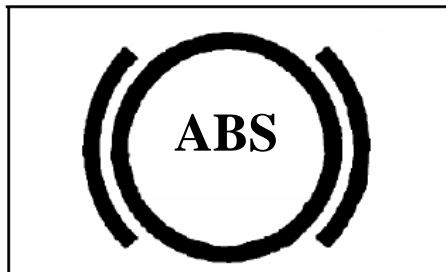

Сигнализатор высокой температуры охлаждающей жидкости

Когда ключ зажигания переведен в режим ON, индикатор будет гореть для самопроверки и погаснет, если после самопроверки неисправность не будет обнаружена. Этот сигнализатор загорается при высокой температуре охлаждающей жидкости. В этом случае необходимо уменьшить нагрузку на двигатель или остановить автомобиль, чтобы не допустить повреждения двигателя.

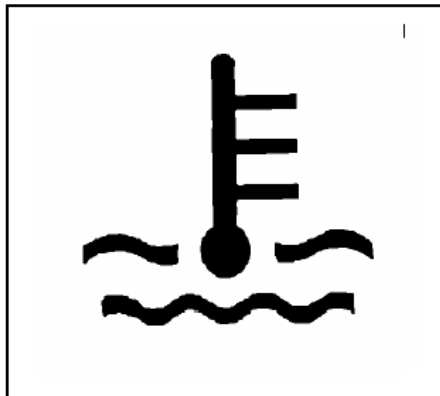

Сигнализатор непристегнутого ремня безопасности

Этот сигнализатор загорается, если не пристегнут ремень безопасности водителя или переднего пассажира (только на некоторых моделях автомобилей). Если ремень безопасности не пристегнут во время движения автомобиля, сигнализатор начинает мигать, и одновременно подается предупреждающий звуковой сигнал.



Сигнализатор низкого уровня топлива (желтый)

Когда ключ зажигания переведен в режим ON, индикатор будет гореть для самопроверки и погаснет, если после самопроверки неисправность

Приборы и органы управления · Указатели, световые индикаторы и сигнализаторы

не будет обнаружена. Этот сигнализатор загорается, когда уровень топлива в топливном баке становится слишком низким, для напоминания водителю о необходимости заправить автомобиль.

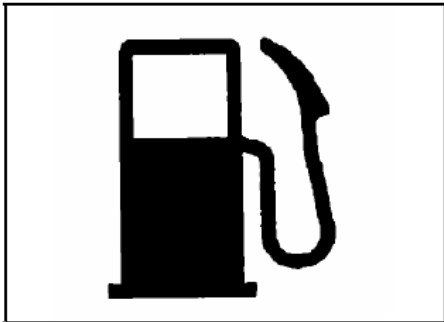

Сигнализатор неисправности системы снижения выбросов двигателя (индикатор OBD)

Этот сигнализатор загорается при включении зажигания. Если после самопроверки и запуска двигателя в системе не обнаружены неисправности, сигнализатор автоматически гаснет. В случае возникновения неисправности этот сигнализатор загорается и горит непрерывно. Как можно ско-

рее доставьте автомобиль в авторизованный сервисный центр для проверки и ремонта.

Если этот сигнализатор загорается во время движения автомобиля, это указывает на неисправность системы снижения выбросов двигателя. Как можно скорее доставьте автомобиль в авторизованный сервисный центр для проверки и ремонта.

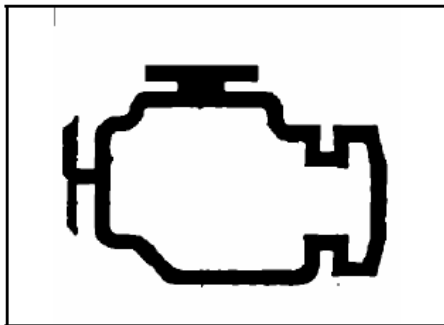

Сигнализатор неисправности системы зарядки

В случае возникновения неисправности этот сигнализатор загорается и горит непрерывно. Как можно скорее доставьте автомобиль в авторизо-

ванный сервисный центр для проверки и ремонта.

Если сигнализатор неисправности системы зарядки загорается во время движения автомобиля, выключите все лишнее электрическое оборудование и как можно скорее доставьте автомобиль в авторизованный сервисный центр для проверки и ремонта.

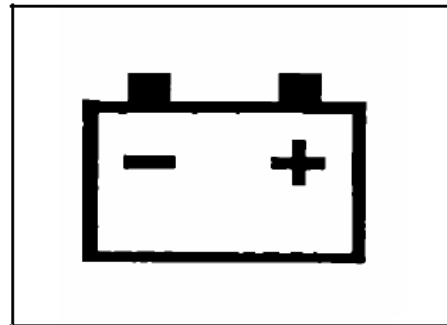

Сигнализатор низкого давления моторного масла

Этот сигнализатор загорается при включении зажигания. Если после запуска двигателя в системе не обнаружены неисправности, сигнализатор

автоматически гаснет. В случае аварийного снижения давления моторного масла этот сигнализатор загорается и звучит предупреждающий сигнал.

Если сигнализатор низкого давления масла загорается во время движения автомобиля, это указывает на неисправность двигателя. Остановите автомобиль, выключите двигатель и проверьте уровень моторного масла.

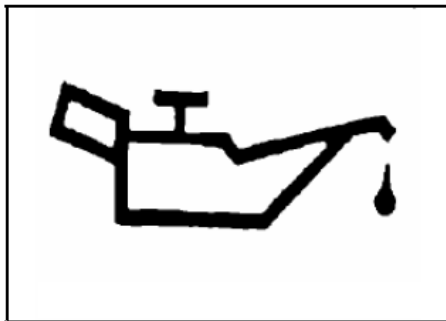

ⓘ ОСТОРОЖНО

Если загорается сигнализатор низкого давления масла, это указывает на ненадлежащее давле-

ния масла в двигателе. Не продолжайте движение на автомобиле, пока не восстановится нормальное давление масла. Как можно скорее устраните причину неисправности.

Главный сигнализатор неисправности двигателя (индикатор SVS)

При включении зажигания этот сигнализатор загорается для самопроверки. Если неисправности не обнаружены, сигнализатор автоматически гаснет. Если этот сигнализатор загорается во время движения автомобиля, это указывает на неисправность двигателя. Как можно скорее доставьте автомобиль в авторизованный сервисный центр для проверки и ремонта.

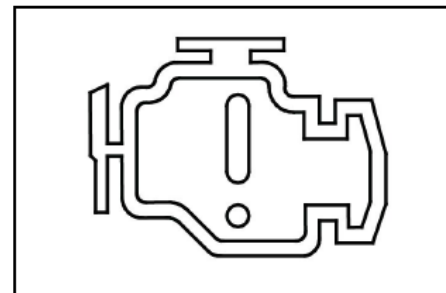

Сигнализатор системы PEPS

При включении зажигания этот сигнализатор загорается для самопроверки. Если неисправности не обнаружены, сигнализатор автоматически гаснет. Сигнализатор загорается при возникновении неисправности в системе PEPS.



Сигнализатор неисправности электронной блокировки рулевой колонки

При включении зажигания этот сигнализатор загорается для самопроверки. Если неисправности не обнаружены, сигнализатор автоматически гаснет. Сигнализатор загорается в случае неисправности электронной блокировки рулевой колонки.

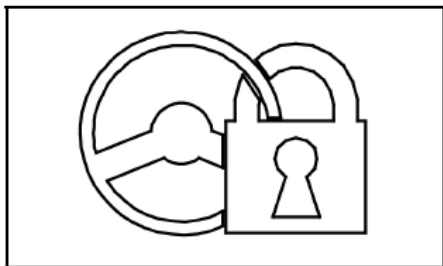

Сигнализатор низкого разрежения в вакуумной системе

В случае низкого разрежения проверьте герметичность вакуумной системы. Двигаясь с небольшой скоростью, доставьте автомобиль в авторизованный сервисный центр для проверки и ремонта. Кроме того, частые нажатия педали тормоза во время

движения на затяжном спуске также могут привести к падению разрежения и включению сигнализатора.



Сигнализатор наличия воды в топливном фильтре

Сигнализатор наличия воды в топливном фильтре загорается, когда в топливном фильтре накапливается большое количество воды. Незамедлительно слейте воду из топливного фильтра.



Сигнализатор предпускового подогрева дизельного двигателя

Когда ключ зажигания переведен в положение ON, индикатор будет гореть для самопроверки и погаснет, если после самопроверки неисправность не будет обнаружена. Перед запуском двигателя подождите, пока не погаснет контрольная лампа.

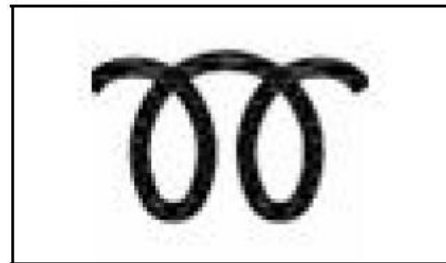

Сигнализатор остановки дизельного двигателя

При включении зажигания этот сигнализатор загорается для самопроверки. Если неисправности не обнаружены, сигнализатор автоматически гаснет. Если двигатель автомобиля серьезно неисправен, этот сигнализатор загорается и горит непрерывно. В этом случае при запуске двигателя также включается предупреждающий звуковой сигнал. Незамедлительно доставьте автомобиль в авторизованный сервисный центр для проверки и ремонта.

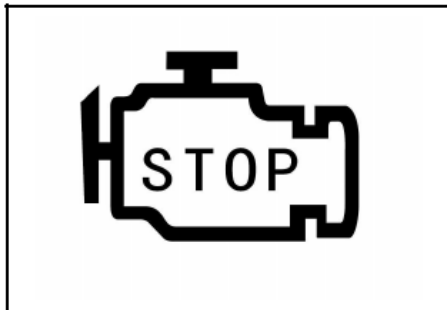

Сигнализатор системы ESP

Если автомобиль оборудован системой ESP, при включении зажигания этот сигнализатор загорается для самопроверки и через несколько секунд

гаснет, указывая на исправную работу системы. Если этот сигнализатор мигает во время движения автомобиля, это указывает на срабатывание системы ESP; если сигнализатор горит непрерывно, это свидетельствует о неисправности системы ESP.



Индикатор отключения системы ESP

Если автомобиль оборудован системой ESP, при включении зажигания этот сигнализатор загорается для самопроверки и через несколько секунд гаснет, указывая на исправную работу системы. Если во время движения автомобиля водитель нажимает

выключатель системы ESP, этот индикатор загорается, указывая на отключение системы. Система ESP возобновляет работу после повторного нажатия выключателя водителем. Кроме того, если выключатель удерживается нажатым длительное время, индикатор расценивает это как неисправность и не изменяет своего состояния.



Индикатор системы контроля скорости на спуске (HDC)

Если автомобиль оборудован системой HDC, при включении зажигания этот индикатор загорается желтым светом для самопроверки. Индикатор автоматически гаснет, если во время

самопроверки в системе не обнаружены неисправности, или горит непрерывно в случае обнаружения неисправности. Постоянное свечение индикатора зеленым светом указывает на включение функции удержания при начале движения на уклоне, а его мигание зеленым светом — на работу данной функции (см. описание функции контроля скорости на спуске).

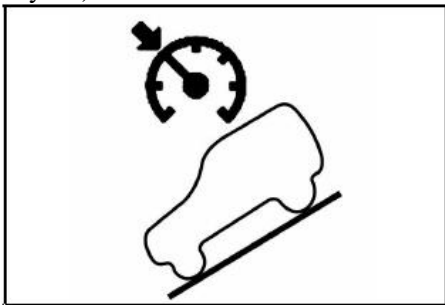

Индикатор включения режима полного привода 4H

Если автомобиль оборудован системой полного привода, при включении зажигания этот индикатор загорается для самопроверки. Постоянное свечение этого индикатора указывает

на включение режима полного привода (4H), а при отключении полного привода индикатор гаснет.



Индикатор включения понижающей передачи в режиме полного привода 4L

Если автомобиль оборудован системой полного привода, при включении зажигания этот индикатор загорается для самопроверки. Постоянное свечение этого индикатора указывает на включение понижающей передачи в режиме полного привода (4L), а при выключении понижающей передачи индикатор гаснет.



ОСТОРОЖНО

В режиме 4L система ESP поддерживает работу только функции ABS, а сигнализатор системы ESP горит непрерывно, указывая на нормальную работу.

Индикатор включения режима заднего привода 2H

Если автомобиль оборудован системой полного привода, при включении зажигания этот индикатор загорается для самопроверки. Постоянное свечение этого индикатора указывает на включение режима заднего привода (2H), а при выключении данного режима индикатор гаснет.

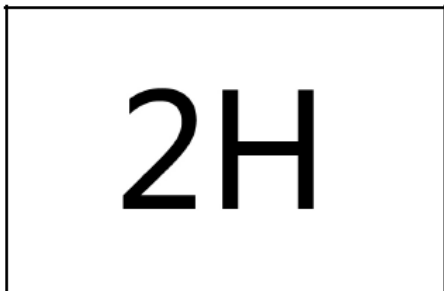

Индикатор неисправности системы полного привода

Если автомобиль оборудован системой полного привода, при включении зажигания этот индикатор загорается для самопроверки. После завершения самопроверки индикатор автоматически гаснет при отсутствии неисправностей, или продолжает гореть в случае обнаружения неисправности. Постоянное свечение индикатора указывает на наличие типичной неисправности, мигание индикатора указывает на серьезную неисправность.

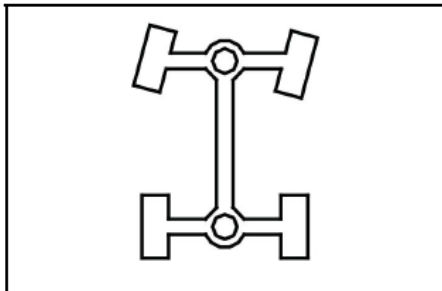

Сигнализатор системы TPMS

Если автомобиль оборудован системой TPMS, при включении зажигания этот сигнализатор загорается для самопроверки и через несколько секунд гаснет, указывая на исправную работу системы. Сигнализатор загорается при недостаточном давлении в шине; при резком падении давления или отсутствии сигналов от датчика системы TPMS сигнализатор начинает мигать. В этом случае незамедлительно остановите автомобиль и выполните соответствующие проверки.



Сигнализатор неисправности коробки передач

Если автомобиль оборудован автоматической коробкой передач, при включении зажигания этот индикатор загорается для самопроверки. После самопроверки сигнализатор гаснет при отсутствии неисправностей в коробке передач.

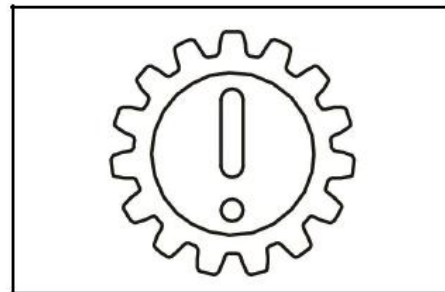

Сигнализатор неисправности системы доочистки отработавших газов

На некоторых моделях автомобилей, оборудованных дизельными двигателями, при включении зажигания этот сигнализатор загорается для са-мопроверки, после чего гаснет, если в системе не обнаружены неисправности. В случае низкого уровня реагента AdBlue, его плохого качества или повышенного расхода, нарушения работы системы впрыска реагента или превышения допустимых выбросов двигателя этот сигнализатор горит непрерывно или мигает и одновременно звучит предупреждающий сигнал. Следует принять надлежащие меры в соответствии с отображаемыми на экране рекомендациями.

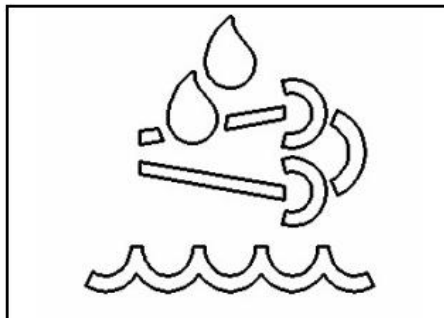

Сигнализатор предупреждения о столкновении

Если автомобиль оборудован системой предупреждения о столкновении, сигнализатор загорается зеленым светом при активации системы, мигает красным светом при подаче предупреждения о возможном столкновении или горит желтым светом в случае неисправности системы (желтый свет для улучшенной комбинации приборов).

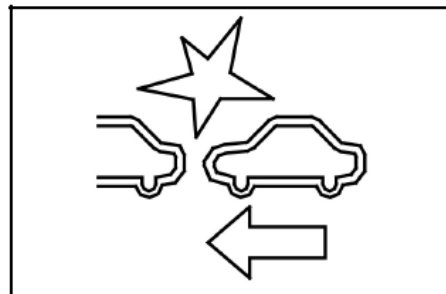

Сигнализатор системы предупреждения о выходе из полосы движения

Если автомобиль оборудован системой предупреждения о выходе за границы полосы движения, этот сигнализатор горит зеленым светом (зеленый свет для улучшенной комбинации приборов), когда система находится в рабочем режиме, или загорается желтым светом в случае неисправности системы. При отключении системы индикатор начинает медленно мигать. Желтый свет мигает The yellow light flashes quickly when a vehicle with low configuration instrument veers left or right from the lane line.

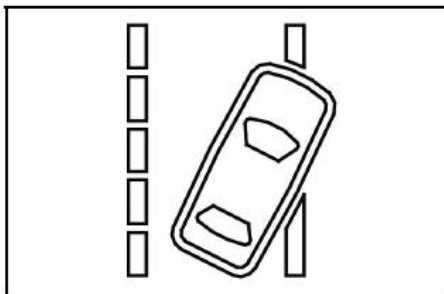

Сигнализатор выхода из полосы движения в правую сторону (улучшенная комбинация приборов)

Если автомобиль оборудован системой предупреждения о выходе за границы полосы движения, этот сигнализатор мигает желтым светом, когда автомобиль отклоняется от текущей полосы движения в правую сторону и пересекает линию дорожной разметки.

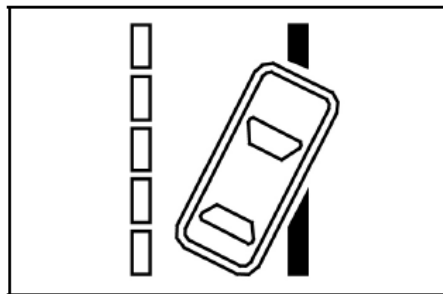

Сигнализатор выхода из полосы движения в левую сторону (улучшенная комбинация приборов)

Если автомобиль оборудован системой предупреждения о выходе за границы полосы движения, этот сигнализатор мигает желтым светом, когда автомобиль отклоняется от текущей полосы движения в левую сторону и пересекает линию дорожной разметки.

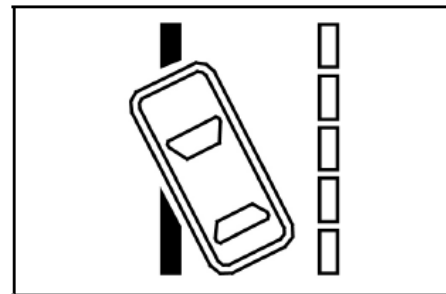

Сигнализатор низкого уровня реагента AdBlue (желтый)

На некоторых моделях автомобилей, оборудованных дизельными двигателями, при включении зажигания этот сигнализатор загорается для самопроверки, после чего гаснет, если в системе не обнаружены неисправности. Этот индикатор загорается при низком уровне реагента AdBlue.

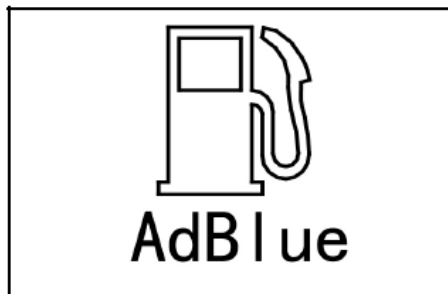

Индикатор включения круиз-контроля и установки крейсерской скорости (модели в улучшенной комплектации)

Если автомобиль оборудован системой круиз-контроля, при включении круиз-контроля этот индикатор загорается на дисплее зеленым светом, а вместо показаний цифрового спидометра отображается значение установленной крейсерской скорости. Когда система круиз-контроля находится в режиме ожидания, этот индикатор горит белым светом. Текущее значение установленной крейсерской скорости отображается с правой стороны от индикатора. При установке крейсерской скорости некоторые значения

на дисплее могут пропускаться.

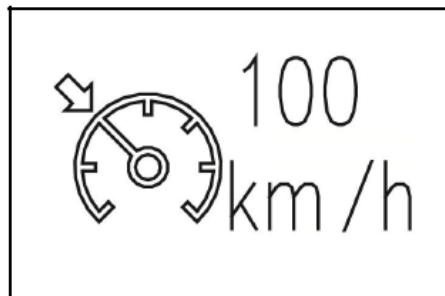

Индикатор включения круиз-контроля и установки крейсерской скорости (модели в стандартной комплектации)

На автомобилях, оборудованных системой круиз-контроля, при активировании данной функции одновременно загораются зеленый индикатор на приборном щитке и белый индикатор на ЖК-дисплее, а показаний цифрового спидометра отображается значение установленной крейсерской скорости. В режиме ожидания круиз-контроля горит только белый индикатор. Текущее значение установлен-

ной крейсерской скорости отображается с правой стороны от белого индикатора. При установке крейсерской скорости некоторые значения на дисплее могут пропускаться.

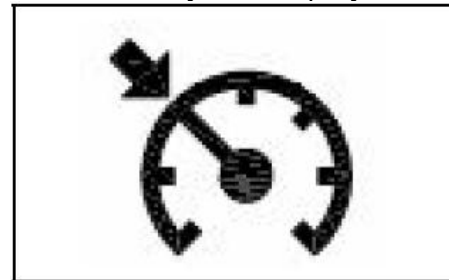

Индикатор включения ограничителя скорости и установки скоростного ограничения (модели в стандартной комплектации)

На автомобилях, оснащенных функцией регулируемого ограничения скорости, этот индикатор отображается на ЖК-дисплее зеленым цветом при активации ограничителя скорости, или отображается серым цветом, когда ограничитель скорости находится в режиме ожидания. Если фактическая скорость автомобиля превышает установленное водителем значение ограничения скорости, на дисплее начинает мигать красный сигнализатор. Текущее установленное значение скоростного ограничения отображается с правой стороны от сигнализатора. При установке скоростного ограничения некоторые значения на дисплее могут пропускаться.



Сигнализатор неисправности регулируемого ограничителя скорости (модели в улучшенной комплектации)

Если автомобиль оснащен функцией регулируемого ограничения скорости, в случае ее неисправности этот индикатор на ЖК-дисплее загорается желтым светом.



Индикатор включения АСС (модели в улучшенной комплектации)

Для моделей с функцией адаптивного круиз-контроля при включении функции адаптивного круиз-контроля на ЖК-экране загорается белая подсветка.



Индикатор работы АСС (модели в улучшенной комплектации)

Для моделей с функцией адаптивного круиз-контроля при включении функции адаптивного круиз-контроля на ЖК-экране загорается зеленый индикатор.

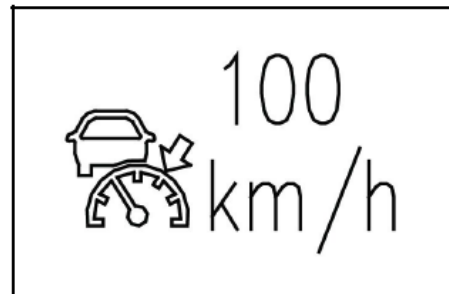

Индикатор неисправности АСС

(модели в улучшенной комплектации)

В моделях с функцией адаптивного круиз-контроля при неисправности функции адаптивного круиз-контроля на ЖК-экране загорается красная лампочка.

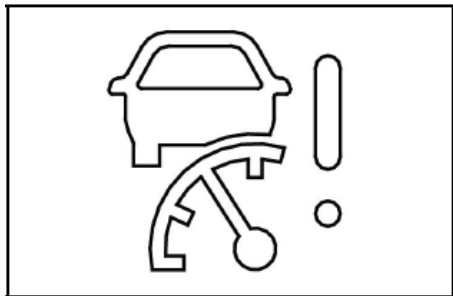

Индикатор неисправности/выключения АЕВ (некоторые модели автомобилей)

Для моделей с автоматическим экстренным торможением желтый индикатор будет гореть при сбое или выключении функции автоматического экстренного торможения.

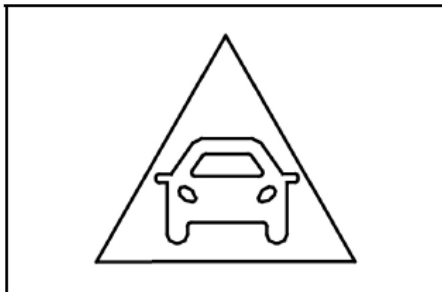

Автоматический индикатор дальнего света (некоторые модели автомобилей)

Для моделей с функцией автоматического включения дальнего света горит зеленый индикатор, когда включен автоматический дальний свет; желтый индикатор горит, когда автоматический дальний свет неисправен.

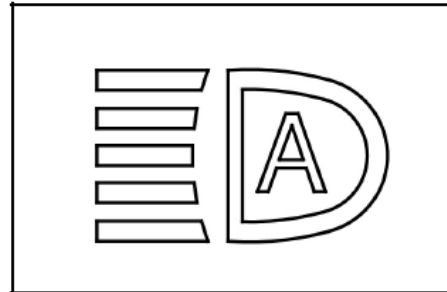

Индикатор неисправности EPS

При неисправности системы рулевого управления с электроусилителем этот индикатор будет гореть; при серьезной неисправности будет гореть красный индикатор; а при общей неисправности будет гореть желтый индикатор.

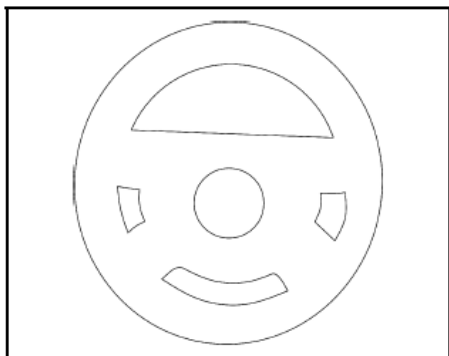

Индикатор стандартного режима движения (некоторые модели автомобилей)

Этот индикатор будет гореть, когда автомобиль находится в стандартном режиме движения.

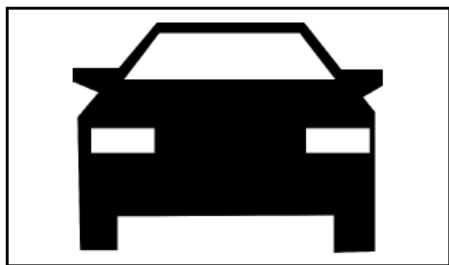

Индикатор экономичного режима

движения (некоторые модели автомобилей)

Этот индикатор будет гореть, когда автомобиль находится в экономичном режиме движения.



Индикатор спортивного режима движения (некоторые модели автомобилей)

Этот индикатор будет гореть, когда автомобиль находится в режиме спортивного движения.



Индикатор режима движения по снегу (некоторые модели автомобилей)

Этот индикатор будет гореть, когда автомобиль находится в режиме движения по снегу.

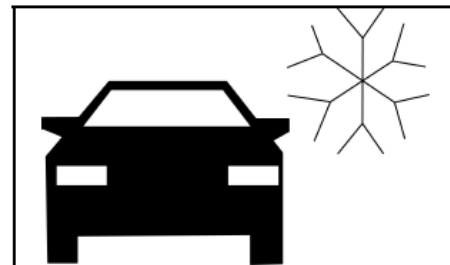

Индикатор режима движения по грязи

Этот индикатор будет гореть, когда автомобиль находится в режиме движения по грязи.

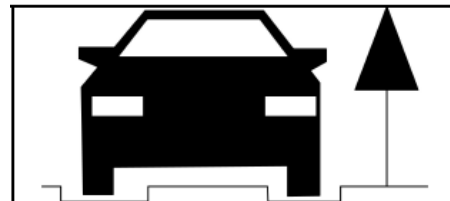

Индикатор режима движения по песку

Этот индикатор будет гореть, когда автомобиль находится в режиме движения по песку.

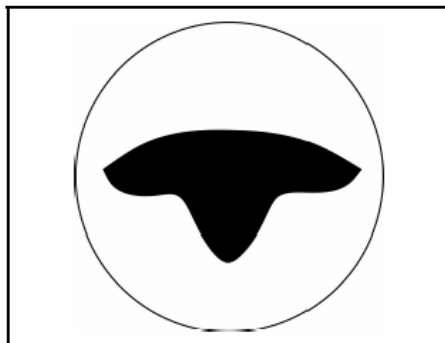
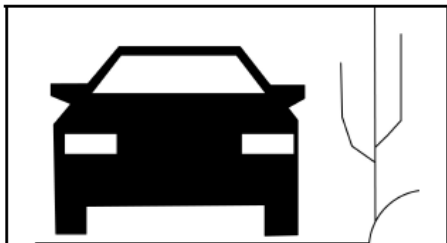

Индикатор интеллектуального круиз-контроля

Зеленый индикатор будет гореть при включении функции интеллектуального круиз-контроля автомобиля; красный индикатор будет гореть при обнаружении неисправности; серый индикатор будет гореть, когда функция отключена.

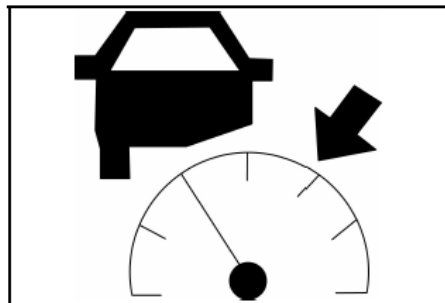

Индикатор состояния Старт-Стоп

При включении системы Старт-Стоп загорается зеленый индикатор, а при возникновении неисправности – желтый.

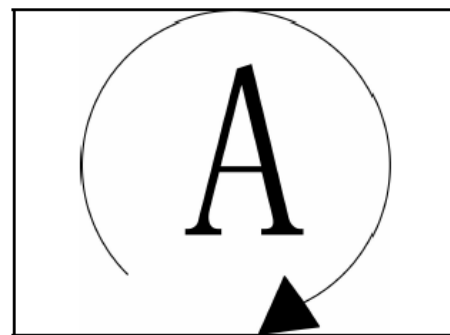

Индикатор выключения Старт-Стоп

Когда система старт-стоп выключена, будет гореть белый индикатор.

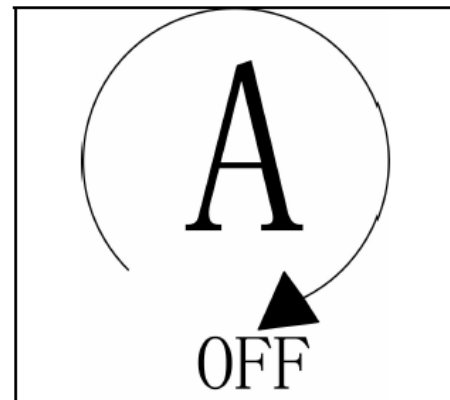

Сигнализатор неисправности электрического стояночного тормоза

На автомобилях, оснащенных электрическим стояночным тормозом (EPB), этот сигнализатор загорается желтым светом в случае неисправности стояночной тормозной системы.

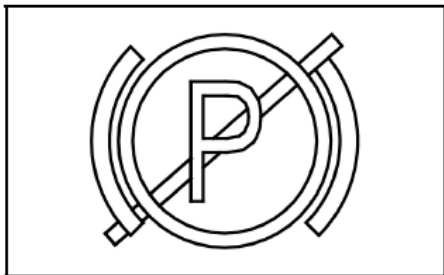

Индикатор работы функции AUTOHOLD

На автомобилях, оснащенных электрическим стояночным тормозом (EPB), этот сигнализатор загорается зеленым светом при срабатывании системы автоматического стояночного торможения.



Левостороннее вмешательство системы удержания полосы движения

Когда система удержания полосы движения включает левостороннее вмешательство, правая полоса движения и стрелка отображаются красным цветом.

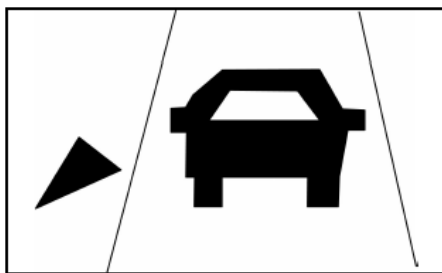

Правостороннее вмешательство

системы удержания полосы движения

Когда система удержания полосы движения включает правостороннее вмешательство, правая полоса движения и стрелка отображаются красным цветом.

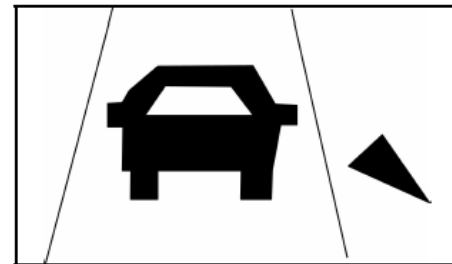

Центрирование полосы движения

Зеленый индикатор будет гореть, когда функция центрирования полосы движения активирована, серый индикатор будет гореть, когда она не активирована, и красный индикатор будет гореть, когда она неисправна.

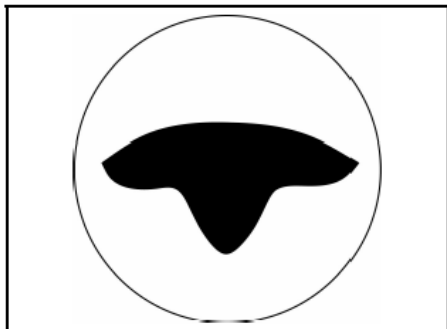

Ключ и двери

Ключ

В автомобиле ключ используется для отпирания и запираания дверей, включения зажигания и запуска двигателя.

Двери

Вставьте ключ в замочную скважину водительской двери и поверните его против часовой стрелки, чтобы запереть дверь, или по часовой стрелке, чтобы отпереть дверь. После отпирания двери потяните наружную ручку, чтобы открыть дверь.

Потяните внутреннюю ручку один раз для разблокировки и два раза, чтобы открыть дверь изнутри.

ⓘ ОСТОРОЖНО

- **Запрещается открывать двери во время движения автомобиля.**
- **Опасно управлять автомобилем с неполностью закрытыми дверьми. Перед началом движения убедитесь в том, что все**

двери автомобиля надежно закрыты.

- **Когда вы находитесь вне автомобиля, дверь должна быть заперта на ключ. Запрещается закрывать дверь, переведя кнопку блокировки внутри двери в положение «закрыто» и закрыв дверь с помощью внешней ручки.**

Интеллектуальный ключ

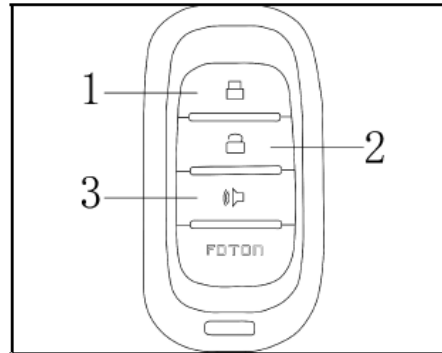

- 1 Кнопка запираания;
- 2 Кнопка отпирания;
- 3 Кнопка определения местонахождения автомобиля.

Интеллектуальный ключ позволяет отпирать и запираать все двери автомобиля и активировать противоугонную сигнализацию на расстоянии до 10 метров от автомобиля.

При использовании ключа нажимайте кнопки плавно и полностью.

Интеллектуальный ключ – это сложно электронное устройство. Во избежание его повреждения соблюдайте следующие меры предосторожности.

- 1 Не располагайте интеллектуальный ключ в местах с высокой температурой, например, на приборной панели.
- 2 Не оставляйте ключи на панели беспроводной зарядки.
- 3 Не пытайтесь самостоятельно разбирать интеллектуальный ключ.
- 4 Не подвергайте интеллектуальный ключ сильным ударам и не роняйте его на землю.
- 5 Не допускайте попадания воды

Приборы и органы управления • Ключ и двери

на интеллектуальный ключ.

Если интеллектуальный ключ не срабатывает в пределах своего нормального радиуса действия, выполните следующие действия:

- 1 Проверьте пространство вокруг автомобиля на наличие радиостанций или других радиопередающих устройств, которые могут нарушать нормальную работу передатчика ключа.
- 2 Возможно, разряжена батарея. Проверьте батарею в пульте дистанционного управления.

В случае утери интеллектуального ключа как можно скорее обратитесь в авторизованный сервисный центр, чтобы исключить вероятность угона вашего автомобиля.

Запирание и отпирание дверей

Запирание и отпирание при помощи пульта дистанционного управления

При запирании и отпирании дверей автомобиля нажимайте кнопки

на пульте дистанционного управления плавно и полностью. При запирании дверей с помощью пульта дистанционного управления автоматически активируется противоугонная сигнализация автомобиля, а при их отпирании сигнализация деактивируется. Подробное описание данной функции см. в главе «Противоугонная система» раздела «Запуск двигателя и вождение автомобиля».

После закрывания всех дверей нажмите кнопку запирания, чтобы одновременно запереть все двери автомобиля. При этом указатели поворотов мигнут один раз.

Нажмите кнопку отпирания, чтобы открыть все двери автомобиля. Если в настройках комбинации приборов выбрано отпирание только двери водителя, нажмите кнопку отпирания один раз, чтобы открыть только дверь водителя, либо нажмите кнопку снова, чтобы открыть остальные двери автомобиля. При этом одновременно все указатели поворота мигнут два раза.

Если после отпирания ни одна из дверей не будет открыта в течение 30 секунд, все двери автомобиля будут заперты повторно автоматически.

Запирание и отпирание при помощи системы бесключевого доступа (некоторые модели автомобилей)

При наличии интеллектуального ключа двери автомобиля можно запереть и отпереть с использованием системы бесключевого доступа.

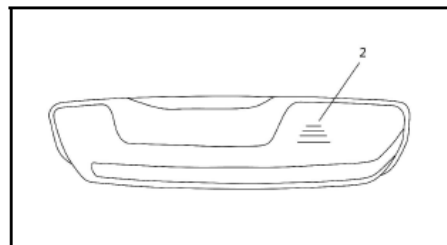
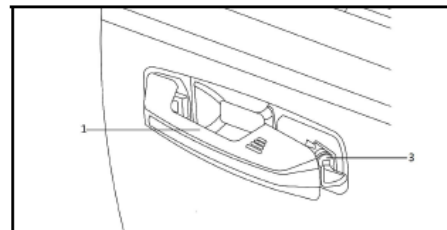

- 1 Дверная ручка;
- 2 Микровыключатель;
- 3 Замокная скважина.

После закрывания всех дверей нажмите кнопку микровыключателя, чтобы одновременно запереть все двери автомобиля. При этом все указатели поворотов мигнут один раз.

Если все двери автомобиля заперты, нажмите кнопку микровыключателя один раз, чтобы одновременно отпереть все двери. При этом все указатели поворотов мигнут два раза.

Запирание и отпирание при помощи кнопки центрального замка

После закрывания всех дверей нажмите кнопку центрального замка, чтобы одновременно запереть все двери автомобиля.

Нажмите кнопку центрального замка еще раз, чтобы отпереть все двери.

Автоматическое запирание во время движения

Если автомобиль оборудован подушками безопасности, и все двери закрыты, при достижении автомобилем определенной скорости все двери автоматически запираются.

Автоматическое отпирания при выключении зажигания

Если все двери автомобиля заперты, то при повороте выключателя зажигания из положения ON в положение OFF все двери автоматически отпираются. Эту функцию можно отключить, выбрав соответствующий пункт в меню настроек в комбинации приборов

Автоматическое отпирания при столкновении

Если выключатель зажигания находится в положении ON, то в случае столкновения все двери автомобиля автоматически отпираются несколько раз. После отпирания дверей функция запирания дверных замков временно деактивируется до тех пор, пока не будет выключено зажигание.

ⓘ ОСТОРОЖНО

Если на экране мультимедийной системы в настройках оповещения для дистанционного отпирания и запирания дверей выбран пункт «Двукратное мигание + звуковой сигнал», то при запирании дверей указатели поворотов мигают один раз и подается однократный звуковой сигнал, а при отпирании дверей указатели поворотов мигают два раза и дважды подается звуковой сигнал.



ВНИМАНИЕ

Если во время запирания дверей указатели поворотов не мигают, проверьте, надежно ли закрыты все двери и капот двигателя.

Запирания дверей с помощью пульта дистанционного управления или системы бесключевого доступа возможно только при выключенном зажигании.

Во избежание перегрева и перегорания обмотки электродвигателя замка избегайте многократного отпирания и запирания дверей в течение короткого промежутка

времени.

При перегреве электродвигателя замка система автоматически переходит в защищенный режим. В этом случае функция запирания замков временно деактивируется. Необходимо подождать некоторое время для восстановления нормальной работы дверных замков.

Дистанционное определение местонахождения автомобиля

Если в автомобиле выключено зажигание и замперты все двери, для определения его местонахождения можно использовать интеллектуальный ключ. Нажмите и удерживайте соответствующую кнопку на пульте дистанционного управления для активации функции определения местонахождения автомобиля. После этого все указатели поворотов на автомобиле будут непрерывно мигать в течение 10 секунд. Если на экране мультимедийной системы в настройках оповещения для функции определения местонахождения автомобиля выбран пункт «Двукратное мигание +

звуковой сигнал», то при активации данной функции в течение 10 секунд будут мигать все указатели поворота и одновременно будет звучать сигнал.

Нажатие кнопки отпирания дверей во время работы функции определения местонахождения автомобиля приведет к отключению данной функции и отпиранию всех дверей автомобиля. Нажатие кнопки запирания дверей во время работы функции определения местонахождения автомобиля приводит к немедленному отключению данной функции.

Замена батареи

Для замены используйте литиевую батарею CR2032 с напряжением 3 В.



ВНИМАНИЕ

Необходимо соблюдать особую осторожность, чтобы дети не проглотили замененные батарейки или компоненты умного ключа.



ОСТОРОЖНО

- **Будьте внимательны, чтобы**

не потерять какие-либо детали во время замены батареи интеллектуального ключа.

- Для замены используйте только рекомендуемые нашей компанией батареи или батареи такого же типа.
- Утилизируйте разряженную батарею в соответствии с действующими нормами и правилами.

При замене батареи придерживайтесь следующего порядка действий:

- 1 При помощи плоской отвертки, обернутой клейкой лентой, раскройте верхнюю и нижнюю части корпуса интеллектуального ключа;



- 2 Снимите верхнюю часть корпуса интеллектуального ключа;

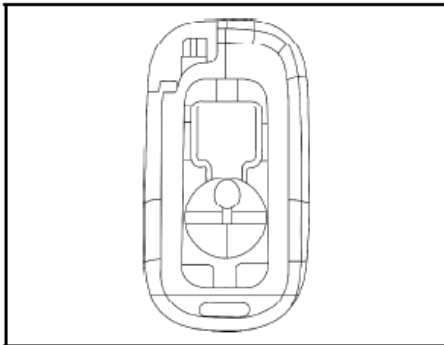

- 3 Извлеките разряженную батарею, установите вместо нее новую и плотно закройте верхнюю и нижнюю части корпуса

интеллектуального ключа.

! ОСТОРОЖНО

- Проследите за соблюдением правильной полярности подключения батареи интеллектуального ключа.
- Во избежание коррозии не располагайте интеллектуальный ключ в местах с высокой влажностью.
- Не касайтесь каких-либо внутренних деталей интеллектуального ключа и не смещайте их, чтобы не допустить нарушения работы радиочастотного передатчика.
- Вставляя батарею в интеллектуальный ключ, следите за тем, чтобы не погнуть электроды, и чтобы внутрь корпуса не попали пыль и посторонние частицы.

После замены батареи проверьте исправность работы интеллектуального ключа. Если интеллектуальный ключ по-прежнему не работает, обратитесь

в авторизованный сервисный центр.

Открытие крышки моторного отсека

- 1 Потяните за ручку, расположенную под приборной панелью со стороны водителя, и крышка кабины откроется со щелью.
- 2 Просуньте руку в щель, поверните фиксатор против часовой стрелки и поднимите крышку. Крышка автоматически поднимется и откроется.

Открытие крышки топливного бака

Потяните за ручку, расположенную под приборной панелью со стороны водителя, и крышка топливного бака поднимется.

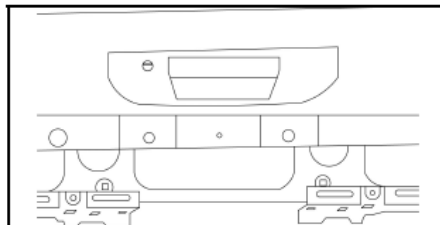
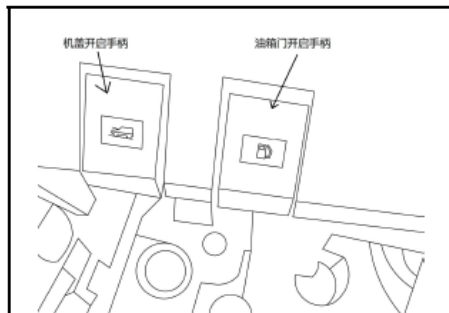

Зыкрытие двери грузового отсека

- 1 Дверь грузового отсека без цилиндрического замка можно открыть, потянув непосредственно за ручку двери.
- 2 Дверь грузового отсека без цилиндрического замка сначала необходимо отпереть ключом. Затем потяните за ручку двери, чтобы она открылась.

Электрические стеклоподъемники

Подъем/опускание дверного стекла

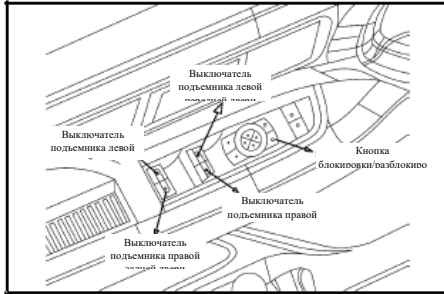

Ручное управление

Чтобы открыть или закрыть окно, нажмите или потяните вверх соответствующий переключатель и удерживайте его до тех пор, пока окно не достигнет нужного положения, а затем опустите переключатель.

Подъем дверного стекла в автоматическом режиме

Нажмите на переключатель и немедленно отпустите его, и окно автоматически откроется полностью. Если вы хотите остановить его наполо-

вину, вы можете нажать кнопку переключения еще раз. Потяните переключатель вверх и немедленно отпустите его, и окно автоматически закроется полностью. Чтобы остановить стекло в промежуточном положении во время его перемещения, нажмите переключатель еще раз. Функция автоматического подъема дверного стекла перестает работать в случае внезапного отключения электропитания в автомобиле. Для восстановления ее работоспособности необходимо выполнить инициализацию электрического стеклоподъемника. Порядок выполнения инициализации:

- С помощью переключателя стеклоподъемника со стороны водителя поднимите стекло в самое верхнее положение и продолжайте эту операцию в течение 5 секунд.
- С помощью переключателя стеклоподъемника со стороны водителя опустите стекло в самое нижнее положение и продолжайте эту операцию в течение 5 секунд.

- Используйте переключатель стеклоподъемника со стороны водителя, чтобы проверить, может ли оконное стекло подниматься автоматически. Если оконное стекло может автоматически подниматься, обучение завершено. Если оконное стекло не может автоматически подниматься, повторите два вышеуказанных действия (функция доступна только для автомобилей, оснащенных противобликовыми подъемниками).

i ОСТОРОЖНО

- Функция предотвращения заземления может не сработать, если диаметр предмета, зажатого между стеклом и оконной рамой, меньше 4 мм.
- Функция предотвращения заземления перестает работать в случае внезапного отключения электропитания. Для восстановления ее работоспособности необходимо выполнить подъем и опускание стекла в **ручном режиме при помощи**

переключателя, а также инициализацию стеклоподъемников.

Блокировка дверного стекла

При нажатии кнопки блокировки стеклоподъемника управление соответствующим окном не может осуществляться с помощью переключателей стеклоподъемников на дверях со стороны пассажира и задних дверей. Нажмите кнопку еще раз, чтобы восстановить эту функцию.

Переключатель стеклоподъемника со стороны пассажира

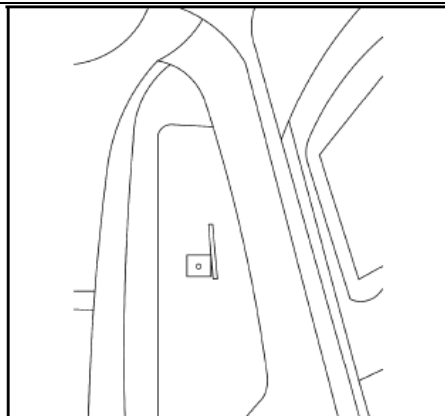

Ручное управление

Чтобы открыть или закрыть окно, нажмите или потяните вверх соответствующий переключатель и удерживайте его до тех пор, пока окно не достигнет нужного положения, а затем отпустите переключатель.

Подъем окна одним нажатием (некоторые модели автомобилей)

Нажмите на переключатель и немедленно отпустите его, и окно автоматически откроется полностью. Если

вы хотите остановить его наполовину, вы можете нажать кнопку переключения еще раз. Потяните переключатель вверх и немедленно отпустите его, и окно автоматически закроется полностью. Если вы хотите остановить его наполовину, вы можете нажать кнопку включения еще раз. После неожиданного отключения питания автомобиля подъем одним щелчком не выполняется. Чтобы восстановить его работу, необходимо повторно провести процедуру обучения. Процедура такая же, как и со стеклоподъемниками со стороны водителя.

Функция антизащемления (некоторые модели автомобилей)

Если между рамой и окном обнаружится посторонний предмет, окно перестанет закрываться и автоматически опустится на определенное расстояние. При повторном подъеме окна окно может быть отключено на пять минут, что позволит избежать повреждения двигателя. После охла-

ждения двигатель вернется к нормаль-
альному режиму работы.

Система безопасности пассажиров

Подушки безопасности (некоторые модели)

Описание и принцип действия вспомогательной удерживающей системы

Вспомогательная удерживающая система является составной частью комплексной системы пассивной безопасности автомобиля, но не заменяет штатные ремни безопасности.

Вспомогательная удерживающая система предназначена для защиты водителя и пассажиров при условии, что штатные ремни безопасности обеспечивают основную защиту в случае серьезного столкновения.

Помимо выполнения основной защитной функции, ремень безопасности также поддерживает правильное положение пассажира на сиденье, чтобы обеспечивалось мягкое гашение энергии удара подушкой безопасности в случае дорожно-транспорт-

ного происшествия. Пристегнут ремень безопасности или нет, не влияет на срабатывание подушки безопасности!

Система подушек безопасности работоспособна только при включенном зажигании. Рабочее состояние системы подушек безопасности отслеживается контроллером и отображается при помощи соответствующего индикатора.

Основные компоненты вспомогательной удерживающей системы

- 1 Контроллер и датчики удара (некоторые модели автомобилей)
- 2 Фронтальные подушки безопасности
- 3 Боковые подушки безопасности для передних сидений (некоторые модели автомобилей)
- 4 Шторки безопасности (некоторые модели автомобилей)
- 5 Световой индикатор в комбинации приборов (некоторые модели автомобилей) 

ОСТОРОЖНО

Следующие состояния указывают на неисправность системы подушек безопасности:

- Индикатор подушек безопасности не загорается при включении зажигания во время самопроверки комбинации приборов;
- Индикатор подушек безопасности загорается или мигает после включения зажигания и окончания самопроверки системы.

ОСТОРОЖНО

В зависимости от комплектации автомобиля в нем могут отсутствовать некоторые из перечисленных компонентов вспомогательной удерживающей системы.

ВНИМАНИЕ

- Система подушек безопасности является лишь вспомогательной системой в дополнение к системе ремней безопасности,

которая играет основную защитную роль.

- Система подушек безопасности может обеспечить максимальную защиту только при работе с пристегнутым ремнем безопасности.
- Максимальный защитный эффект системы ремней безопасности и подушек безопасности может быть достигнут только при правильном положении сидящего.
- В случае столкновения водитель и пассажир устремляются вперед в соответствии с изменением скорости автомобиля при соприкосновении с наддутой подушкой безопасности.
- В случае столкновения правильно пристегнутый ремень способен значительно снизить вероятность тяжелых травм и смертельного исхода, а также опасность того, что пассажиры или водитель будут выброшены из автомобиля.

- Различные компоненты системы подушек безопасности установлены в разных частях автомобиля. Работа с системой подушек безопасности во время технического обслуживания или снятие компонентов системы могут привести к повреждению компонентов системы подушек безопасности, что может привести к неправильному срабатыванию подушки безопасности в случае дорожно-транспортного происшествия. Поэтому ремонтные работы должны выполняться профессиональными специалистами!
- В случае неисправности системы подушек безопасности, пожалуйста, немедленно обратитесь в авторизованный сервисный центр для ремонта системы, в противном случае система подушек безопасности может не сработать в случае аварии.
- Запрещается модифицировать

какие-либо части системы подушек безопасности.

- Система подушек безопасности обеспечивает только однократную защиту при столкновении. После раскрытия подушек безопасности следует заменить все компоненты системы в авторизованном сервисном центре.
- Ремонтировать и обслуживать систему подушек безопасности разрешается только в авторизованном сервисном центре.

Принцип работы системы подушек безопасности

Контроллер и датчики вспомогательной удерживающей системы непрерывно отслеживают величину продольного и поперечного ускорения автомобиля. Если интенсивность замедления в любом из отслеживаемых направлений превышает критическое значение вследствие сильного удара, контроллер активирует раскрытие подушки безопасности с соответствующей стороны автомобиля.

Условия срабатывания подушек

безопасности

Подушки безопасности срабатывают в случае, если интенсивность замедления автомобиля в продольном/ поперечном направлении превышает критическое расчетное значение в результате сильного столкновения. Контроллер принимает решение в соответствии с сигналом, подаваемым датчиком удара, и надувает подушку безопасности после достижения заданного уровня. Такое столкновение эквивалентно лобовому удару автомобиля о неподвижное недеформируемое препятствие на скорости 25 км/ч. При столкновении автомобиля с подвижным или деформируемым препятствием, например, другим транспортным средством или столбом, критическое значение скорости может быть значительно выше. Даже в случае сильной деформации кузова во время удара скорость замедления автомобиля может не достигать критического значения для срабатывания вспомогательной удерживающей системы, поэтому подушки безопасности могут не раскрыться.

ⓘ ОСТОРОЖНО

- **Передние подушки безопасности:** не раскрываются при боковом ударе, наезде сзади, переворачивании автомобиля и лобовом ударе на малой скорости. Однако передние подушки безопасности могут сработать при любом из указанных столкновений, если интенсивность замедления автомобиля в продольном направлении будет достаточно высокой.
- **Боковые подушки безопасности (боковые подушки и шторки безопасности):** боковые подушки безопасности не раскрываются при фронтальном ударе, наезде сзади, переворачивании автомобиля и боковом ударе на малой скорости. Однако боковые подушки безопасности могут сработать при любом из указанных столкновений, если интенсивность замедления автомобиля в поперечном направлении будет достаточно высокой.

- В зависимости от условий столкновения при ударе могут раскрыть как одна, так и несколько подушек безопасности.
- Подушки безопасности также могут сработать при сильном ударе по днищу автомобиля, например, при наезде на бордюрный камень, падении в яму.
- Условия, при которых подушки безопасности могут не раскрыться: Сильное столкновение с лестницами и т.д. во время движения транспортного средства.

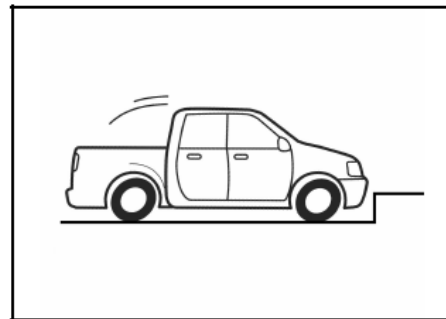

Внезапное падение в глубокую яму

или канаву.

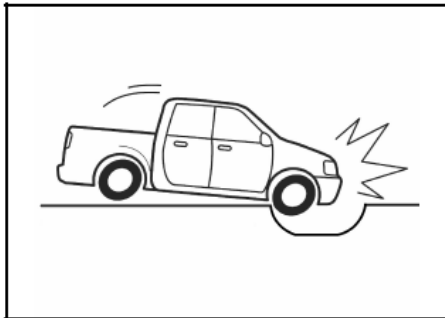

Столкновение задней части автомобиля с задней частью грузовика

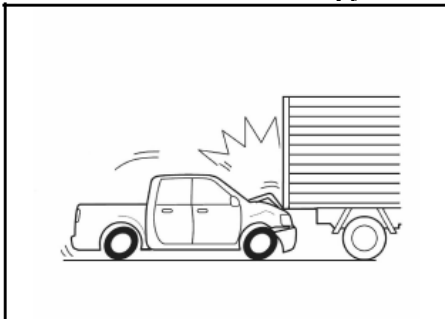

Значительное смещение направления и места удара относительно средней линии автомобиля.

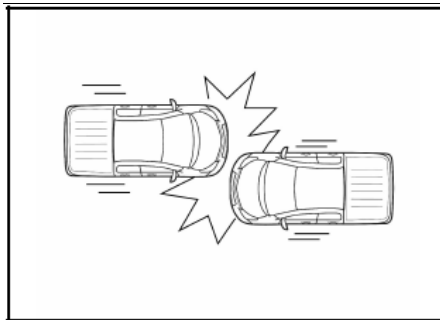

Незначительный боковой удар, удар сзади, опрокидывание или незначительный лобовой удар.

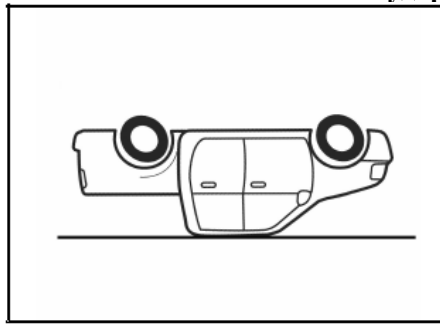

Раскрытие подушек безопасности

При срабатывании подушки безопасности в ее пиропатроне протекает

скоротечная химическая реакция, подушка наполняется нетоксичным газом и раскрывается навстречу пассажиру, ограничивая его перемещение в направлении удара. После этого подушка быстро сдувается, чтобы обеспечить лучший обзор и упростить эвакуацию пострадавших. Раскрытие подушки безопасности сопровождается громким хлопком, выделением некоторого количества нетоксичного дыма и порошка. Эти вещества не являются признаком возгорания и не представляют опасности для здоровья. Однако они могут вызвать незначительное раздражение глаз, кожи и дыхательных путей. Необходимо как можно скорее промыть загрязненные участки тела водой с мылом, чтобы не допустить возможного раздражения кожи.

Подушка безопасности срабатывает практически мгновенно, раскрываясь с большой скоростью. Несмотря на значительное снижение вероятности серьезных травм (в основном травм головы, грудной клетки и живота), при срабатывании системы воз-

можно легкие травмы лица, рук и кистей. Эти незначительные травмы, как правило, представляют собой небольшие ожоги, царапины и ушибы. Тем не менее, значительное усилие при раскрытии подушки безопасности может стать причиной более серьезных травм, особенно если руки, грудь или голова пассажира находятся очень близко к подушке безопасности. Поэтому особенно важно, чтобы водитель и пассажир соблюдали следующие требования безопасности.

ⓘ ОСТОРОЖНО

- Не помещайте какие-либо предметы или части тела между собой и подушкой безопасности.
- Всегда старайтесь сидеть на сиденье прямо, откинувшись на спинку сиденья.
- Правильно пристегивайте ремень безопасности и располагайтесь как можно дальше от подушки безопасности, в то же время сохраняя контроль

над автомобилем.

ⓘ ОСТОРОЖНО

- После раскрытия подушки безопасности некоторые ее детали (ступица рулевого колеса, защитная крышка и пиропатрон) могут оставаться достаточно горячими в течение нескольких минут. В этом случае не касайтесь деталей подушки безопасности!
- Подушка безопасности срабатывает только единожды.
- Под действием усилия раскрывшейся подушки безопасности возможно частичное повреждение ветрового стекла.

Передние подушки безопасности

Важное примечание в отношении передней подушки безопасности пассажира

Если автомобиль оборудован передней пассажирской подушкой безопасности, на солнцезащитном козырьке со стороны переднего пассажира за-

креплена наклейка, содержащая предупреждения в отношении подушки безопасности. Изучите соответствующую информацию в главе «Детское автокресло» далее в этом разделе. Соблюдайте правила использования детского автокресла.

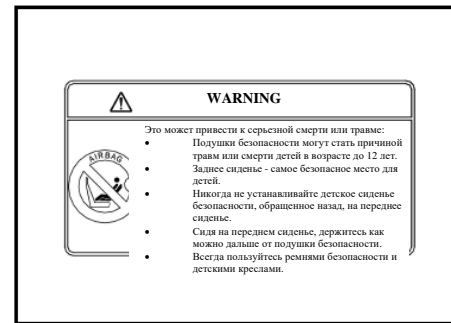

Описание передних подушек безопасности

Система подушек безопасности не является заменой ремням безопасности!

Передние подушки безопасности предназначены для водителя и переднего пассажира.

Передняя подушка безопасности водителя располагается под накладкой рулевого колеса. При наличии водительской подушки безопасности на накладке рулевого колеса присутствует надпись AIRBAG.

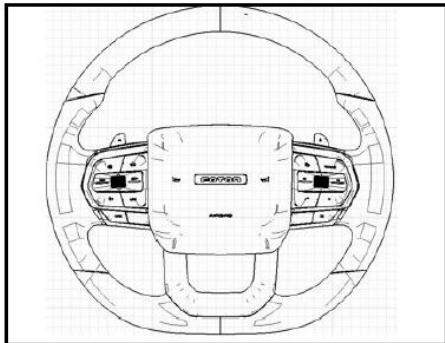

Передняя подушка безопасности пассажира располагается в панели приборов перед передним пассажирским сиденьем. При наличии пассажирской подушки безопасности на панели приборов присутствует надпись AIRBAG.

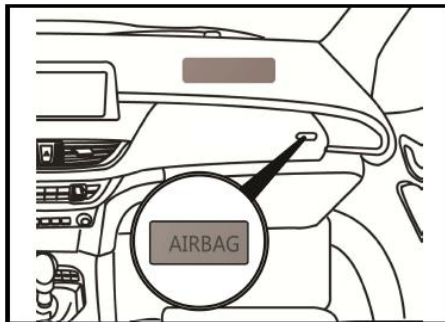

Назначение подушки безопасности

Правильное раскрытие фронтальной подушки безопасности позволяет значительно уменьшить вероятность серьезной травмы головы и грудной клетки водителя и переднего пассажира в случае аварии.

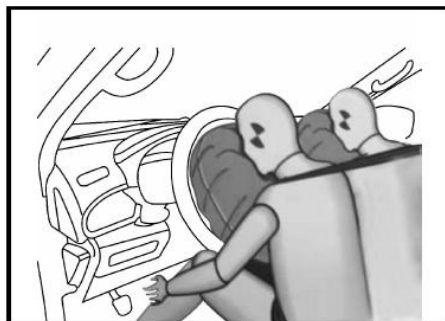

Фронтальная подушка безопасности срабатывает в момент лобового столкновения автомобиля при соблюдении определенных условий. Однако в некоторых ситуациях, при лобовом ударе со смещением, помимо фронтальной подушки безопасности также могут сработать и другие подушки безопасности.

ВНИМАНИЕ

- Для автомобилей, оснащенных передними подушками безопасности, очень важно соблюдать дистанцию не менее 25 см от рулевого колеса или панели приборов. В случае несоблюдения минимальной дистанции система подушек безопасности не сможет выполнять защитную функцию. При срабатывании подушки безопасности существует риск получения травмы. Переднее сиденье и подголовник должны быть установлены в положение, удобное для тела.
- Если ремень безопасности не пристегнут, риск получения травмы возрастает при

наклоне тела в сторону или вперед, а также при неправильном положении сидения.

- **Никогда не позволяйте ребенку путешествовать на переднем сиденье без защиты.** Если в результате АВАРИИ сработает подушка безопасности, ребенок может получить серьезные травмы или даже погибнуть.
- **Детское сиденье, обращенное в противоположную от направления движения сторону, находится в зоне срабатывания подушки безопасности переднего пассажира, что может привести к серьезным травмам или даже смерти ребенка при срабатывании подушки безопасности!**
- **Между пассажирами переднего ряда и зоной действия подушек безопасности не должно быть посторонних предметов, домашних животных или людей.**
- **Поверхность рулевого колеса и приборной панели в месте установки передней подушки**

безопасности следует протирать только сухой или влажной тряпкой. Запрещается накрывать указанные места или размещать на них какие-либо предметы.

- **Любой ремонт фронтальных подушек безопасности или их демонтаж с целью ремонта связанных с ними деталей (например, сиденья, рулевого колеса, приборной панели) должен осуществляться только в авторизованном сервисном центре.**

Боковые подушки безопасности (некоторые модели автомобилей)

Описание боковых подушек безопасности

Система подушек безопасности не заменяет ремень безопасности!

В зависимости от комплектации автомобиля система подушек безопасности может включать в себя боковые подушки безопасности для водителя и переднего пассажира.

Боковые подушки безопасности располагаются в спинках передних сидений со стороны дверей. В месте установки боковой подушки безопасности на спинке сиденья имеется надпись AIRBAG.

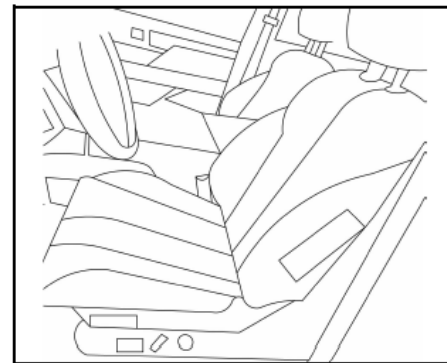

Назначение боковой подушки безопасности

Правильное раскрытие боковой подушки безопасности позволяет значительно уменьшить ударное воздействие на боковую часть грудной клетки, живот и тазовую область водителя/переднего пассажира.

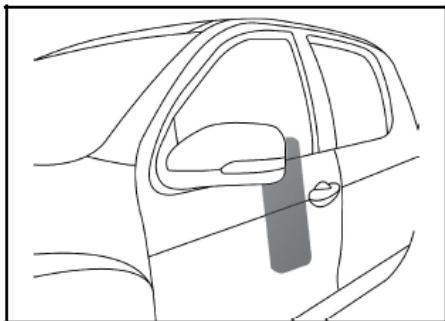

Боковая подушка безопасности срабатывает в момент бокового столкновения автомобиля при соблюдении определенных условий. Однако в некоторых ситуациях, в зависимости от условий столкновения, при боковом ударе помимо боковой подушки безопасности также могут сработать и другие подушки безопасности.

Когда боковая подушка безопасности на переднем сиденье срабатывает, она уменьшает боковое воздействие на тело человека и уменьшает вероятность получения травм человеком, сидящим сбоку.



ВНИМАНИЕ

- Если ремень безопасности не

пристегнут, риск получения травмы возрастает при наклоне туловища в сторону или вперед, а также при неправильном положении сидения.

- Если ребенок сидит неправильно, это увеличивает риск получения травмы в случае аварии. Пожалуйста, внимательно прочтите предупреждение о безопасности детского сиденья и следуйте инструкциям.
- Не размещайте предметы по бокам передних сидений, на панелях обивки дверей, на щитках боковых стоек и между ними, а также не допускайте установки дополнительных конструкций на эти предметы.
- Датчик удара установлен в нижней части защитной панели средней стойки. Не модифицируйте защитную панель средней стойки, двери и обшивку двери; это влияет на работу системы подушек безопасности.

- Передние сиденья с боковыми

подушками безопасности расположены рядом с дверью. В этом положении не делайте резких движений, например, не стучите ногами.

- На передние сиденья с боковыми подушками безопасности не устанавливайте чехлы или ограждения.
- Любой ремонт боковой подушки безопасности переднего сиденья и других связанных с ней компонентов (сидений, дверей, металла боковых стоек и панелей отделки дверей, внутренних щитков боковых стоек и т.д.), требующий демонтажа боковой подушки безопасности или датчика удара, может быть выполнен только в авторизованном сервисном центре.

Шторки безопасности (некоторые модели автомобилей)

Описание шторок безопасности

Система подушек безопасности не является заменой ремням безопасности!

В зависимости от комплектации автомобиля система подушек безопасности может включать в себя левую и правую боковые шторки безопасности.

Шторки безопасности установлены в крыше автомобиля над дверями. В автомобилях, оборудованных шторками безопасности, над обивкой средних стоек присутствует надпись AIRBAG.

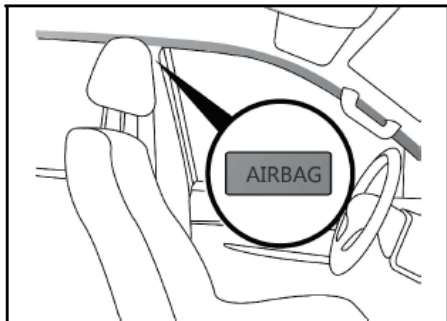

Назначение шторок безопасности

Правильное раскрытие шторки безопасности позволяет значительно уменьшить вероятность серьезной травмы головы и шеи пассажира в случае аварии.

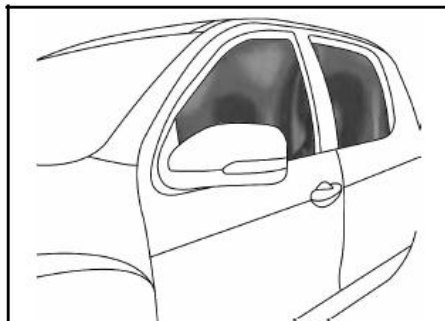

Шторка безопасности срабатывает в момент столкновения автомобиля при соблюдении определенных условий. Однако в некоторых ситуациях, в зависимости от условий столкновения, при боковом ударе помимо шторки безопасности также могут сработать и другие подушки безопасности. При срабатывании шторка безопасности раскрывается и перекрывает собой оконные проемы, верхнюю часть двери и боковой стойки кузова. Она обеспечивает защиту пассажира, находящегося со стороны удара, снижает вероятность удара головой о предметы в салоне автомобиля и за его пределами, а также уменьшает силу, воздействующую

на голову и шею во время аварии.

ВНИМАНИЕ

- **Опасность** травмирования значительно возрастает, если ремень безопасности не пристегнут, тело сидящего на сиденье отклонено вперед, в сторону или располагается слишком низко.
- Если во время движения ребенок находится на сиденье в неправильном положении, это увеличивает вероятность его травмирования в случае аварии. При необходимости перевозки в автомобиле ребенка внимательно изучите главу «Детское автокресло» данного раздела и неукоснительно соблюдайте все указания.
- В зоне раскрытия шторок безопасности не должно быть посторонних предметов.
- Запрещается размещать предметы, людей, домашних жи-

вотных и т.д. перед пассажиром и головной подушкой безопасности. Пассажир не должен прислоняться головой к окну и высовывать руки, голову или другие части тела из окна.

- Если к солнцезащитному козырьку прикреплены какие-либо предметы, не поворачивайте его к боковому окну; в противном случае эти предметы могут привести к травмам пассажира при срабатывании головной подушки безопасности.
- Не располагайте какие-либо предметы на боковой стороне спинок сидений, обивке передних дверей, средних стойках кузова или между указанными деталями.
- В нижней части средних стоек кузова установлены датчики удара. Не модифицируйте средние стойки, дверь, панель двери; в противном случае

это повлияет на работу системы подушек безопасности.

- Шторка безопасности установлена в боковой балке крыши над дверями автомобиля. Не делайте резких движений в этом положении, например, не стучите.
- Любой ремонт головной подушки безопасности и других связанных с ней компонентов (сидений, дверей, металла боковых стоек и панелей отделки дверей, внутренних щитков боковых стоек и т.д.), требующий демонтажа боковой подушки безопасности или датчика удара, может быть выполнен только в авторизованном сервисном центре.

Регистратор данных о событиях (EDR)

Для моделей, оснащенных системой EDR, в автомобиле может быть предусмотрена запись данных о со-

бытиях. Вы можете обратиться в авторизованный сервисный центр, чтобы узнать, оснащена ли приобретенная модель модулем EDR.

Обзор системы

EDR в основном используется для записи данных, относящихся к динамической системе автомобиля и системе безопасности в случае аварии, что помогает понять работу различных систем за очень короткий промежуток времени. Однако из-за серьезности и типа события EDR может не записывать данные, что не является ошибкой.

ОСТОРОЖНО

- 1 Система EDR записывает данные только в случае серьезной аварии, а при нормальных условиях вождения система EDR не осуществляет запись.
- 2 Функциональный модуль EDR взаимодействует с модулем управления подушками безопасности. Порог срабатывания EDR примерно такой же,

как и у подушки безопасности. Вы можете ознакомиться с инструкциями к подушкам безопасности, чтобы понять, при каких условиях срабатывает функция EDR.

Устранение неполадок в системе

Если горит индикатор аварийной сигнализации подушки безопасности  и система выдает звуковой сигнал (звуковое предупреждение может быть недоступно для некоторых моделей), проверьте и устраните неисправность подушки безопасности автомобиля или модуля EDR.

Извлечение данных EDR

Помимо производителя автомобиля другие стороны (включая правоохранительные органы) могут извлечь данные, записанные в EDR, подключив ноутбук к бортовому диагностическому интерфейсу и получив доступ к EDR с помощью соответствующих устройств. Оборудование для извлечения данных можно приобрести у поставщиков программного обеспечения для диагностических

приборов.

Скорость автомобиля, считываемая прибором EDR, рассчитывается системой ABS/ESP в соответствии со скоростью вращения колеса, которая может отличаться от фактической скорости.

Система хранения данных EDR

Система EDR может записывать данные о трех последовательных событиях. Если в системе EDR недостаточно места для записи события, текущие данные о событии должны заменить предыдущие незаблокированные данные о событии в хронологическом порядке. Заблокированные данные о событиях не должны быть перезаписаны данными последующих событий.

Раскрытие данных

Данные EDR не будут переданы третьим лицам, за исключением следующих случаев:

- 1 Раскрытие данных одобрено владельцем или арендатором; или

- 2 Данные EDR должны быть извлечены для использования в судебных разбирательствах в соответствии с соответствующими запросами полиции, судов или государственных органов.

В дополнение к вышеуказанным обстоятельствам, Компания может извлечь часть данных EDR для исследований и разработок в области обеспечения безопасности транспортных средств или раскрыть часть данных третьей стороне в целях исследований и разработок, которые не включают информацию о владельце и транспортном средстве, а также другие данные, относящиеся к конфиденциальности пользователей.

Описание данных EDR

Модуль EDR автомобиля может записывать следующие элементы данных (Примечание: Элементы данных уровня А являются базовыми для всех моделей; элементы данных уровня В зависят от конфигурации реального транспортного средства; только в том случае, если транспорт-

Приборы и органы управления · Система безопасности пассажиров

ное средство имеет соответствующую конфигурацию, модуль EDR может записывать данные уровня В):

Имя данных	Тип данных	Источник данных	Описание
Скорость автомобиля	A	ABS – CAN	Скорость автомобиля в момент столкновения
Частота вращения двигателя	A	EMS – CAN	Число оборотов коленчатого вала в момент удара
Положение педали акселератора	A	EMS – CAN	Процент нажатия на педаль акселератора в момент удара
Тормоз, включен или выключен	A	EMS – CAN	Положение педали тормоза в момент удара
Момент времени несчастного случая	B	AUDIO – CAN	Время аварии
Угол поворота рулевого колеса	B	SAS – CAN	Угол наклона рулевого колеса в момент удара
Состояние тормозной системы	B	ICM – CAN	Индикатор неисправности тормозной системы перед ударом
Система адаптивного круиз-контроля	B	FRS – CAN	Состояние системы адаптивного круиз-контроля в момент удара
Статус постоянной скорости круиз-контроля	B	EMS – CAN	Состояние системы поддержания постоянной скорости в момент удара
Состояние автономной системы экстренного торможения	B	FRS – CAN	Состояние автономной системы экстренного торможения в момент удара
Состояние электронного регулятора устойчивости	B	BR – CAN	Состояние электронного регулятора устойчивости в момент удара
Передача	B	TCM – CAN	Состояние передачи в момент удара

Приборы и органы управления · Система безопасности пассажиров

Имя данных	Тип данных	Источник данных	Описание
Состояние пробуксовочной тормозной системы	B	BR – CAN	Состояние противобуксовочной системы на момент удара
Состояние системы стояночного тормоза	B	ICM – CAN	Состояние системы стояночного тормоза на момент удара
Состояние системы контроля давления в шинах	B	TPMS – CAN	Состояние контрольной лампы контроля давления в шинах в момент удара
Состояние антиблокировочной тормозной системы	B	BR – CAN	Состояние антиблокировочной тормозной системы в момент удара
Состояние выключателя указателя поворота	B	LA – CAN	Состояние выключателя указателя поворота перед ударом
Положение дроссельной заслонки двигателя	B	EMS – CAN	Процент открытия дроссельной заслонки двигателя в момент удара
Степень наклона	B	BR – CAN	Изменение угла наклона относительно оси Z транспортного средства до и во время события
Идентификационный номер автомобиля	A	Блок управления сбором данных	Идентификационный номер транспортного средства, указанный изготовителем
Продольное изменение в скорости	A	Блок управления сбором данных	Составляющая вектора ускорения в точке автомобиля в направлении оси X
Максимальное зарегистрированное продольное изменение в скорости	A	Блок управления сбором данных	Максимальное значение суммарного изменения скорости автомобиля в направлении оси X, регистрируемое EDR
Время до максимального записанного продольного значения изменения в скорости	A	Блок управления сбором данных	Время, прошедшее с момента регистрации EDR с нулевого момента до максимального суммарного изменения скорости (в направлении оси X)

Приборы и органы управления · Система безопасности пассажиров

Имя данных	Тип данных	Источник данных	Описание
Количество циклов включения до аварии	A	Блок управления сбором данных	Количество циклов включения в ECU с момента первого использования ECU, записывающего данные EDR, до момента удара
Количество циклов включения во время считывания	A	Блок управления сбором данных	Количество циклов включения в ECU с момента первого использования ECU, записывающего данные EDR, до момента считывания
Период аварии X до X-1	A	Блок управления сбором данных	Время, прошедшее между началом события X и началом события X-1 (при условии, что оба события произошли в течение 5 секунд)
Состояние ремня безопасности водителя	A	Блок управления сбором данных	Состояние пряжки ремня безопасности водителя в момент удара
Статус записи данных об авариях	A	Блок управления сбором данных	Определение статуса, полностью ли записаны данные о событии и хранятся ли они в ECU, куда записываются данные EDR
Флаг отсечения	A	Блок управления сбором данных	Точка, в которой зарегистрированное EDR ускорение впервые достигает диапазона датчик
Номер аппаратного обеспечения ECU	A	Блок управления сбором данных	Номер аппаратного обеспечения ECU, записывающего данные EDR
Серийный номер ECU	A	Блок управления сбором данных	Серийный номер ECU, записывающего данные EDR
Номер ПО ECU	A	Блок управления сбором данных	Номер ПО ECU, записывающего данные EDR
Продольное ускорение	B	Блок управления сбором данных	Составляющая вектора ускорения в точке автомобиля в направлении оси X

Приборы и органы управления · Система безопасности пассажиров

Имя данных	Тип данных	Источник данных	Описание
Боковое ускорение	V	Блок управления сбором данных	Составляющая вектора ускорения в точке автомобиля в направлении оси Y
T _{end}	V	Блок управления сбором данных	Конечная точка события воздействия; если это условие не выполняется к концу периода записи, "Tend" может быть определена как момент последней записанной точки данных
Боковое отклонение в скорости	V	Блок управления сбором данных	Изменение боковой скорости автомобиля
Время до записи максимального суммарного значения отклонения в боковой скорости	V	Блок управления сбором данных	Максимальное значение суммарного изменения скорости автомобиля в направлении оси Y, записанное EDR
Время до записи максимального суммарного значения отклонения в скорости в квадрате	V	Блок управления сбором данных	Максимальное значение суммы продольного отклонения в скорости в квадрате и поперечного отклонения в скорости в квадрате, записанное EDR
Время до записи максимального суммарного значения отклонения в скорости	V	Блок управления сбором данных	Время, прошедшее с момента отсчета до достижения максимального зарегистрированного суммарного значения отклонения в скорости в квадрате
Синхронизированный таймер до аварии	V	Блок управления сбором данных	Относительное время от последней точки выборки данных от T ₀ до T ₀
Степень наклона	V	Блок управления сбором данных	Изменение угла наклона относительно оси Z автомобиля до и во время события
Время срабатывания передней подушки безопасности водительского сиденья (первый этап)	V	Блок управления сбором данных	Время, прошедшее с начала события до подачи команды на срабатывание передней подушки безопасности водителя на первом этапе

Приборы и органы управления · Система безопасности пассажиров

Имя данных	Тип данных	Источник данных	Описание
Время срабатывания передней подушки безопасности водительского сиденья (второй этап)	В	Блок управления сбором данных	Время, прошедшее с начала события до подачи команды на срабатывание передней подушки безопасности водителя на втором этапе
Время срабатывания боковой подушки безопасности водительского сиденья	В	Блок управления сбором данных	Время, прошедшее с начала события до подачи команды на срабатывание подушки безопасности со стороны водителя
Время срабатывания шторок безопасности со стороны водителя	В	Блок управления сбором данных	Время, прошедшее с начала события до подачи команды на срабатывание шторок безопасности со стороны водителя
Время срабатывания преднатяжителя ремня безопасности водительского сиденья	В	Блок управления сбором данных	Время, прошедшее с начала события до подачи команды на срабатывание преднатяжителя ремня безопасности водителя
Время срабатывания подушки безопасности сиденья переднего пассажира (первый этап)	В	Блок управления сбором данных	Время, прошедшее с начала события до подачи команды на срабатывание подушки безопасности переднего пассажира на первом этапе
Время срабатывания подушки безопасности сиденья переднего пассажира (второй этап)	В	Блок управления сбором данных	Время, прошедшее с начала события до подачи команды на срабатывание подушки безопасности переднего пассажира на втором этапе
Время срабатывания боковой подушки безопасности сиденья переднего пассажира	В	Блок управления сбором данных	Время, прошедшее с начала события до подачи команды на срабатывание подушки безопасности со стороны пассажира
Время срабатывания шторок безопасности переднего пассажира	В	Блок управления сбором данных	Время, прошедшее с начала события до подачи команды на раскрытие шторок безопасности со стороны пассажира

Приборы и органы управления · Система безопасности пассажиров

Имя данных	Тип данных	Источник данных	Описание
Время срабатывания преднатяжителя ремня безопасности сиденья переднего пассажира	В	Блок управления сбором данных	Время, прошедшее с начала события до подачи команды на срабатывание преднатяжителя ремня безопасности пассажира
Состояние ремня безопасности пассажира	В	Блок управления сбором данных	Состояние пряжки ремня безопасности пассажира в момент удара
Состояние системы защиты пассажиров	В	Блок управления сбором данных	Состояние сигнальной лампы системы защиты пассажиров

Сиденья

Перед началом движения водитель и пассажир должны отрегулировать спинку сиденья так, чтобы обеспечилась правильная посадка на сиденье, и пристегнуть ремень безопасности.



ВНИМАНИЕ

- Не начинайте движение на автомобиле, пока все пассажиры на займут правильные положения на сиденьях. Запрещается перевозить пассажиров на сложенных спинках сидений или на грузовой платформе. В случае экстренного торможения или аварии неправильно сидящие на сиденьях или плохо пристегнутые ремнями безопасности пассажиры могут получить серьезные травмы или погибнуть.
- Во время движения автомобиля пассажирам нельзя вставать с сидений или перемещаться между ними. В противном случае они могут получить

серьезные травмы или погибнуть при резком торможении автомобиля или дорожно-транспортном происшествии.

Правила безопасности в отношении передних сидений

Водительское сиденье

Водительская подушка безопасности раскрывается с большой силой и может нанести серьезную травму, особенно когда водитель находится очень близко к подушке безопасности. Поскольку опасная зона подушки безопасности водителя находится на расстоянии 50-75 мм от начала надувания подушки безопасности, в целях безопасности водителю следует поддерживать расстояние не менее 250 мм до подушки безопасности. Если указанное расстояние составляет менее 250 мм, необходимо отрегулировать положение водительского сиденья следующим образом:

- 1 Отодвиньте сиденье назад как можно дальше, но чтобы все еще

можно было легко нажимать педали.

- 2 Слегка отклоните назад спинку сиденья. Несмотря на то, что конструкция и размеры автомобилей отличаются, в большинстве случаев минимальное расстояние в 250 мм обеспечивается даже тогда, когда сиденье установлено в крайнее переднее положение. При этом требуется только отрегулировать спинку сиденья.
- 3 Если после отклонения спинки сиденья обзор дороги перед автомобилем ухудшается, приподнимитесь на твердой и шероховатой подушке сиденья или приподнимите сиденье (если в вашем автомобиле предусмотрена эта функция).
- 4 Когда угол наклона рулевого колеса можно будет отрегулировать, наклоните его вниз. Расположите подушку безопасности так, чтобы она касалась вашей груди, а не головы или шеи. Вам

следует отрегулировать положение сиденья в соответствии с рекомендациями. Убедитесь, что вы все еще можете управлять педалями и рулевым колесом, и внимательно следите за показателем комбинации приборов.

Сиденья переднего пассажира

Подушка безопасности переднего пассажира также может сработать с большой силой, что может привести к серьезным травмам или даже смерти, особенно если передний пассажир находится очень близко к подушке безопасности. Спинка сиденья должна быть установлена как можно дальше от подушки безопасности.

Правила безопасности в отношении регулировки передних сидений

- 1 Запрещается регулировать положение сиденья во время движения автомобиля, так как сиденье может неожиданно сдвинуться с места, и водитель не сможет управлять транспортным средством.
- 2 Следите за тем, чтобы во время

регулировки сиденье не прижало находящихся в салоне пассажиров или багаж.

- 3 После установки сиденья в требуемое положение отпустите регулировочную рукоятку и попытайтесь сдвинуть сиденье вперед и назад, чтобы убедиться в его надежной фиксации.
- 4 После отклонения спинки сиденья в требуемое положение откиньтесь на спинку всем телом и убедитесь, что она надежно зафиксирована.
- 5 Не кладите какие-либо предметы под сиденье. В противном случае такой предмет может мешать нормальной работе механизма блокировки сиденья, или регулирующий стержень положения сиденья может быть неожиданно поднят вверх, что может привести к резкому перемещению сиденья и потере водителем возможности управлять автомобилем.
- 6 Во время регулировки сиденья

не держите руки под сиденьем или рядом с движущимися частями сиденья. Это может привести к защемлению рук и серьезным травмам.

Регулировка передних сидений (отдельные сиденья)

- 1 Рукоятка продольной регулировки сиденья. Возьмитесь рукой за середину регулировочной рукоятки ① и потяните ее наружу, сдвиньте сиденье весом собственного тела в требуемое положение и затем отпустите рукоятку.
- 2 Рукоятка регулировки наклона спинки. Возьмитесь рукой за регулировочную рукоятку ② потяните ее вверх, слегка откиньтесь на спинку сиденья и отклоните ее на требуемый угол, а затем отпустите рукоятку.
- 3 Рукоятка регулировки высоты сиденья. Возьмитесь рукой за регулировочную рукоятку ③ и потяните ее вверх, пока не будет достигнут требуемый угол

наклона подушки сиденья, после чего отпустите рукоятку.

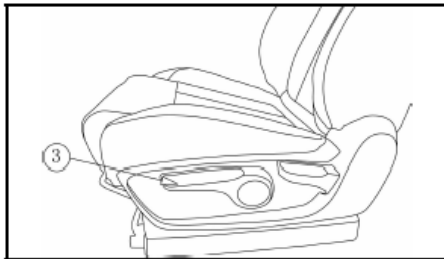
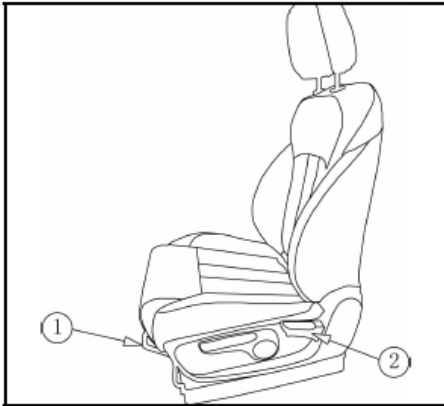

- 4 Регулировка сиденья с электроприводом (некоторые модели автомобилей): Потяните кнопку переключателя регулировки сиденья в соответствующем

направлении, чтобы отрегулировать сиденье (салазки, высота, спинка), и затем отпустите кнопку.

- 5 Регулировка поясничной опоры сиденья с электроприводом (некоторые модели автомобилей): Нажмите круглую кнопку сбоку от сиденья для регулировки поясничной опоры. Кнопки вверх и вниз регулируют положение верхней и нижней опор поясничного отдела, кнопка вперед предназначена для увеличения верхней и нижней опор, а кнопка назад - для их уменьшения.
- 6 Сиденье с электроприводом и память положения внешних зеркал заднего вида (некоторые модели автомобилей):

После регулировки сиденья и внешнего зеркала заднего вида нажмите клавишу set на боковой стороне сиденья, а затем нажмите клавишу 1, чтобы запомнить текущее положение сиденья и зеркала заднего вида как

состояние 1. Аналогичным образом установите сиденье и внешнее зеркало заднего вида в другие положения, указанные в пунктах 2 и 3.

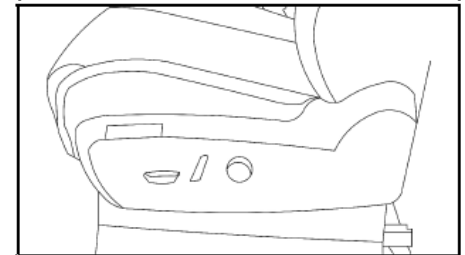

Диапазон регулировок водительского сиденья

Приборы и органы управления · Система безопасности пассажиров

Тип сиденья	Регулировка	Диапазон регулировок
С механической регулировкой	Регулировка угла наклона спинки (°)	90
	Регулировка в продольном направлении (мм)	240
	Регулировка высоты сиденья (мм)	45
С электроприводом	Регулировка угла наклона спинки (°)	60
	Регулировка в продольном направлении (мм)	220
	Регулировка высоты сиденья (мм)	45

Угол наклона спинки сиденья на заводе-изготовителе составляет 24 градуса, предельное положение направляющей - на 200 мм вперед, а высота сиденья - самая низкая.

Диапазон регулировок переднего пассажирского сиденья

Тип сиденья	Регулировка	Диапазон

		регулируемых
С механической регулировкой	Регулировка угла наклона спинки (°)	90
	Регулировка в продольном направлении (мм)	240
С электроприводом	Регулировка угла наклона спинки (°)	60
	Регулировка в продольном направлении (мм)	220

Угол наклона спинки сиденья на заводе-изготовителе составляет 24 градуса, а конечное положение направляющей - на 200 мм вперед.



ВНИМАНИЕ

Избегайте чрезмерного отклонения спинки сиденья. Ремень безопасности может обеспечить оптимальную защиту при фронтальном столкновении и наезде сзади только в том случае, если водитель/пассажир сидит вертикально, откинувшись на спинку сиденья. Когда вы откидываетесь

назад, поясной ремень может соскользнуть с ваших бедер, удерживая живот, а шея может соприкоснуться с плечевым ремнем. В случае лобового столкновения, чем дальше наклонено сиденье, тем выше вероятность смерти или серьезных травм.

Складывание заднего сиденья (цельные сиденья)

- 1 Возьмитесь рукой за ремень, показанный на рисунке, и потяните его вверх, чтобы разблокировать и сложить заднее сиденье.

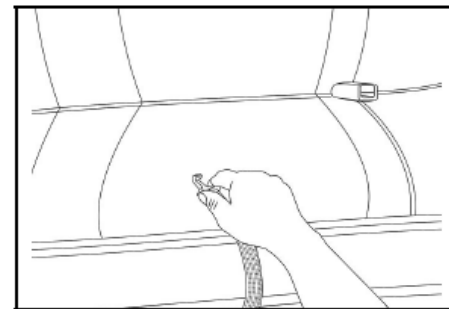

- 2 После складывания заднего сиденья закрепите крючок на противоположном конце ремня

за крепежное кольцо на кузове, чтобы зафиксировать сиденье, как показано на рисунке ниже.

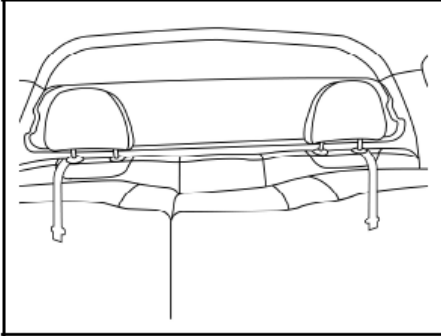

ВНИМАНИЕ

При установке сиденья в исходное положение во избежание травм в случае аварии и экстренного торможения, вы должны соблюдать следующие правила:

- Пожалуйста, не цепляйтесь руками или ногами за сиденье.
- Следите за тем, чтобы под сиденьями не было посторонних предметов, которые могут помешать надежной фиксации сидений.

- Обязательно встряхните сиденье вверх-вниз, чтобы убедиться, что оно зафиксировано на месте, в противном случае ремень безопасности может сработать неправильно.
- Убедитесь, что ремень безопасности не перекручен и не застрял в сиденье, и что он должен быть установлен в правильном положении.

Детское автокресло

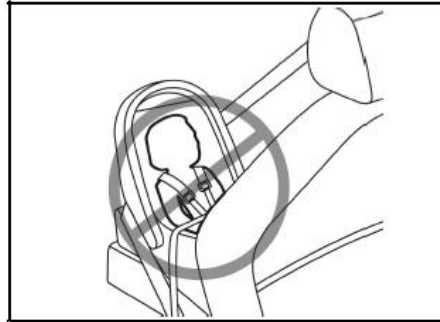

ОСТОРОЖНО

Установка детских кресел безопасности на пассажирском сиденье запрещена.

Места фиксации детского кресла

На заднем конце подушки заднего сиденья под детским креслом расположены 4 точки крепления, указанные на рисунке.

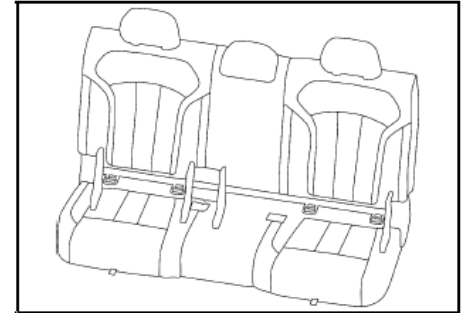

Места крепления верхнего ремня безопасности для детского сиденья

После того, как спинка заднего сиденья опущена, на задней стенке есть две точки крепления, в которые можно установить детское сиденье безопасности.

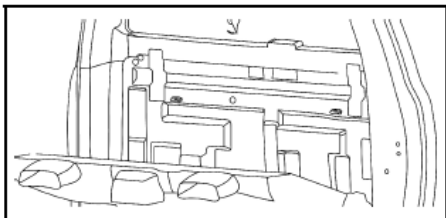

ВНИМАНИЕ

- Дети младше 12 лет и ростом менее 150 см должны перевозиться только в специальных детских автокреслах и только на заднем сиденье автомобиля.
- Запрещается размещать детское автокресло, устанавливаемое против направления движения, на переднем сиденье автомобиля, оборудованного подушками безопасности! Это очень опасно!
- Перед установкой детского автокресла внимательно изучите инструкции и рекомендации производителя.
- Ни в коем случае не модифицируйте детское сиденье.

- Не сажайте детей к себе на колени во время движения.
- Не оставляйте детей одних в автомобиле.

ВНИМАНИЕ

В случае дорожно-транспортного происшествия попросите профессионального специалиста проверить детское сиденье безопасности.

ОСТОРОЖНО

В разных странах действуют разные правила использования детских сидений. Поэтому следует использовать только детские сиденья, сертифицированные ECE.

Сиденья безопасности для различных групп детей

Пожалуйста, используйте детское автокресло в соответствии со следующими требованиями:

1 Детское сиденье безопасности: Для младенцев весом менее 13 кг, пожалуйста, используйте дет-

ское сиденье безопасности, установленное на заднем сиденье лицом назад.

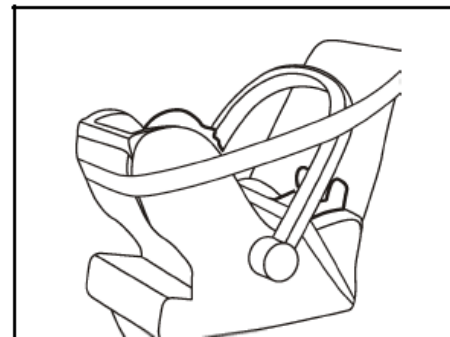

2 Детское сиденье безопасности: Для детей весом от (13-18) кг, пожалуйста, используйте детское сиденье безопасности на заднем сиденье.



Установка детского кресла

Место установки	Категория (весовая группа) детей				
	0	0+	I	II	III
	<10 кг	<13 кг	9–18 кг	15–25 кг	22–36 кг
Переднее пассажирское сиденье	X				
Заднее сиденье	F/UF		U/F/UF		

X: не применимо для данной группы.

U: применимо для детского автокресла со встроенным удерживающим ремнем, устанавливаемого по направлению движения и подходящего для детей данной группы.

F: применимо для детского автокресла со встроенным удерживающим ремнем, устанавливаемого против направления движения и подходящего для детей данной группы.

UF: применимо для детского автокресла с креплениями ISOFIX и устройством удержания при переворачивании, подходящего для детей данной группы.

ВНИМАНИЕ

- При использовании детского автокресла, оснащенного крепёжным кронштейном, проследите за тем, чтобы кронштейн был надёжно зафиксирован в основании опоры.
- При использовании детского автокресла, оснащенного удерживающим ремнем, проследите за тем, чтобы ремень

не был ослаблен или перекручен.

Детское сиденье

ВНИМАНИЕ

- Не устанавливайте дополнительные сиденья только с поясными ремнями или подушками-бустерами.
- Не пристегивайте ослабленные или перекрученные ремни безопасности к дополнительным сиденьям или подушкам-бустерам.
- Не закрепляйте ремень безопасности под мышкой или за спиной ребенка.
- Не используйте для поднятия детей какие-либо предметы, такие как подушки, книги или полотенца.
- Убедитесь, что ребенок хорошо сидит на сиденье.
- Дети весом более 15 кг, но ростом менее 150 см должны пользоваться дополнитель-

ными сиденьями или подушками-бустерами.

Рекомендуется использовать полноценное детское автокресло со спинкой вместо обычной дополнительной подушки. Это позволит обеспечить правильное положение плечевой части ремня на груди ребенка, а поясной части – на его бедрах после пристегивания штатным ремнем безопасности автомобиля

Дополнительное сиденье (тип II)



Дополнительное сиденье (тип III)



Подголовники

С целью обеспечения безопасности и комфорта отрегулируйте положение подголовника перед началом движения.

- 1 Подъем: потяните подголовник вверх.
- 2 Опускание: нажмите на кнопку фиксатора и одновременно надавите сверху на подголовник.
- 3 Регулировка наклона подголовника переднего сиденья (некоторые модели автомобилей): Вы также можете отрегулировать угол наклона подголовника вперед или назад. Для регулировки угла наклона потяните верхнюю

часть подголовника в соответствующем направлении. Вы также можете отрегулировать угол наклона подголовника вперед или назад. Если требуется такая регулировка, просто потяните или надавите на верхнюю часть подголовника под соответствующим углом.

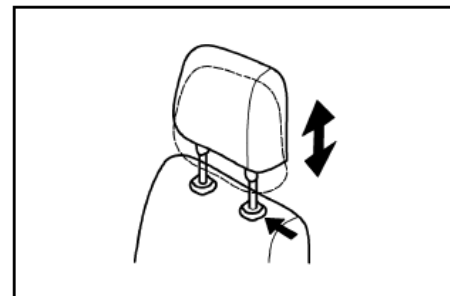

ВНИМАНИЕ

- Отрегулируйте положение подголовника таким образом, чтобы его средняя часть располагалась на уровне глаз сидящего.
- Чем ближе к голове сидящего находится подголовник, тем более эффективную защиту он

обеспечивает. Поэтому не рекомендуется подкладывать дополнительные подушки под голову.

- После завершения регулировки подголовника убедитесь в том, что он надежно зафиксирован на месте.
- Избегайте вождения автомобиля со снятыми подголовниками.

Ремни безопасности

Компания настоятельно рекомендует: если автомобиль оснащен ремнями безопасности, то водитель и пассажиры должны быть ими пристегнуты. Несоблюдение этого требования увеличивает риск получения травмы или серьезного увечья в результате несчастного случая. Штатные ремни безопасности рассчитаны на использование взрослыми людьми любой комплекции и имеют достаточную длину для комфортной эксплуатации автомобиля.

Меры предосторожности при использовании ремней безопасности

беременными женщинами

Беременным женщинам следует правильно пользоваться ремнями безопасности в соответствии с медицинскими рекомендациям. Надежно пристегните ремень безопасности и натяните его, расположив как можно ниже на бедрах, но не на талии.

Меры предосторожности при использовании ремней безопасности лицами с ОВЗ

Компания рекомендует лицам с ОВЗ пристегиваться ремнями безопасности надлежащим образом. В зависимости от полученных травм им следует обратиться к врачу для осмотра повреждений и получения конкретных рекомендаций.



ВНИМАНИЕ

Все пассажиры автомобиля должны оставаться пристегнутыми ремнями безопасности на протяжении всей поездки. В противном случае, в случае экстренного торможения или аварии, пассажиры могут получить

серьезные травмы или даже погибнуть. При использовании ремней безопасности, пожалуйста, соблюдайте следующие правила:

- Одним ремнем безопасности можно пристегнуть только одного человек. Два или более человека (даже дети) не могут одновременно пользоваться одним ремнем безопасности.
- Избегайте чрезмерного отклонения спинки сиденья. В случае лобового столкновения автомобиля, чем дальше откидывается сиденье, тем выше риск смерти или серьезных травм.
- Не допускайте повреждения ленты ремня или других его деталей. Регулярно проверяйте систему ремней безопасности. Проверьте, нет ли порезов, износа и незакрепленных деталей. Замените поврежденные детали. Не разбирайте и не модифицируйте ремень безопасности.
- Не допускайте загрязнения или

намокания ремня безопасности. При необходимости очистки ремня используйте теплую воду или нейтральный мыльный раствор. Не чистите ремни безопасности отбеливателями, красителями или абразивными чистящими средствами; не допускайте их соприкосновения с ремнем безопасности - это может серьезно ослабить прочность ремней безопасности.

- Если автомобиль побывал в серьезном дорожно-транспортном происшествии, следует заменить все ремни безопасности, включая крепежные болты. Весь узел должен быть заменен даже при незначительных повреждениях.

Пристегивание трехточечного ремня безопасности

Отрегулируйте сиденье надлежащим образом, сядьте на него и откиньтесь на спинку. Для пристегивания ремня безопасности вытяните его из вытягивающего устройства и вставьте

пряжку в замок. Чтобы пряжка надежно зафиксировалась в замке, ее следует вставлять до щелчка.

Длина ремня безопасности регулируется автоматически вытягивающим устройством в соответствии с комплектацией сидящего и положением сиденья.

Удерживая обе стороны, отрегулируйте высоту.



Вытягивающий механизм блокирует перемещение ремня безопасности в случае экстренного торможения или столкновения. Также ремень безопасности может заблокироваться при резком наклоне вперед. Для свободного перемещения на сиденье вытягивайте ремень безопасности медленно и плавно. После вытягивания ремня безопасности на полную длину

дайте ему слегка втянуться. Данная функция позволяет безопасно зафиксировать детское удерживающее устройство. Если ремень безопасности не вытягивается из натяжителя, потяните его один раз, а затем отпустите, чтобы можно было легко вытянуть ремень из натяжителя.

按住两侧，调节高度

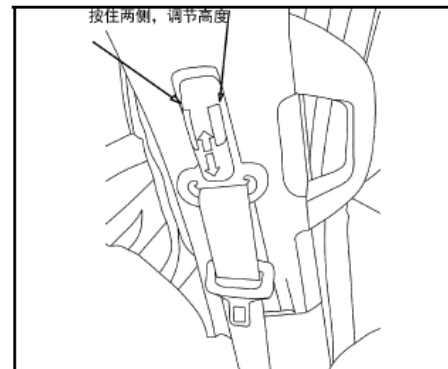

ВНИМАНИЕ

- После пристегивания ремня безопасности убедитесь в том, что пряжка надежно зафиксирована в замке, а лента ремня не перекручена.
- Не кладите в фиксатор монеты,

зажимы и другие предметы, которые могут помешать правильной фиксации.

- Если ремень безопасности не может быть пристегнут обычным образом, пожалуйста, немедленно обратитесь в авторизованный сервисный центр компании. Запрещается использовать сиденье до тех пор, пока его функция не будет восстановлена, поскольку это может привести к серьезным травмам или смерти взрослого пассажира или ребенка.

Регулировка поясной и плечевой лент ремня

Расположите поясную ленту ремня как можно ниже на бедрах, а плечевую ленту – на середине плеча, чтобы обеспечить комфортное использование ремня безопасности.

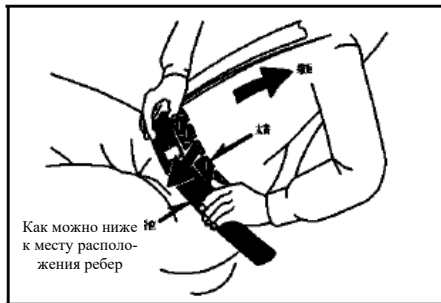

ВНИМАНИЕ

- Если поясная часть ремня расположена слишком высоко или натянута слишком слабо, то в случае аварии или других несчастных случаев его смещение в сторону может привести к серьезным травмам или даже смерти. Попробуйте отрегулировать ремень безопасности так, чтобы он располагался на бедрах пассажира.
- Не пропускайте плечевую ленту ремня под рукой.

Реми безопасности с регулируемым верхним креплением

Отрегулируйте положение верхнего

крепления ремня безопасности в соответствии со своей комплекцией.

- 1 Подъем: сдвиньте регулятор вверх.
- 2 Опускание: нажмите на кнопку фиксатора и надавите на регулятор вниз.
- 3 После завершения регулировки убедитесь в том, что крепление ремня безопасности надежно зафиксировано в новом положении.



ВНИМАНИЕ

Следите за тем, чтобы плечевая часть ремня всегда располагалась на уровне середины плеча. Пристегивая ребенка, отведите ремень безопасности подальше от его шеи, но не допускайте его соскальзывания с плеча. В противном случае защитное действие ремня безопасности существенно снизится.

Отстегивание ремня безопасности

Нажмите кнопку разблокировки

на замке и извлеките пряжку ремня безопасности.

Если ремень безопасности не втягивается плавно, вытяните его и проверьте на предмет перегиба или перекручивания. Во время втягивания ремня безопасности следите за тем, чтобы он не перекручивался.

Преднатяжитель ремня безопасности

Преднатяжители ремней безопасности водителя и переднего пассажира срабатывают в случае сильного лобового столкновения автомобиля. Также они срабатывают при переворачивании автомобиля.

Если ремень безопасности переднего сиденья пристегнут, при столкновении преднатяжитель ремня сработает независимо от того, находится на сиденье пассажир или багаж.

Устройство преднатяжителей ремней безопасности

Система преднатяжителей ремней безопасности состоит из следующих компонентов:

- 1 Устройства предварительного натяжения ремня безопасности; и
- 2 Кнопки разблокировки пряжки ремня безопасности пассажиров.



ВНИМАНИЕ

Не пытайтесь демонтировать, разбирать или заменять преднатяжитель ремня безопасности, датчик подушки безопасности или жгут проводов. Несоблюдение этих инструкций может привести к неправильному срабатыванию преднатяжителей ремней безопасности, что может привести к внезапному срабатыванию системы или ее отказу, а также к серьезным травмам или смерти. Для ремонта обратитесь в отдел послепродажного обслуживания или в авторизованный сервисный центр Компании.



ОСТОРОЖНО

Не вносите следующие изменения

без консультации с отделом послепродажного обслуживания или авторизованным сервисным центром Компании, так как иногда эти изменения могут повлиять на правильную работу преднатяжителей ремней безопасности:

- Установка электронных устройств, вкл. Съёмный двухканальный радиоприемник, магнитофон, CD проигрыватель и т.д.
- Ремонт преднатяжителя ремня безопасности переднего сиденья или деталей рядом с ним.
- Модификация передней части кузова автомобиля.
- Установка в передней части автомобиля защитной решетки или дуги, снегоборочного отвала или лебедки.
- Ремонт переднего крыла, передней части кузова или приборной панели или компонентов рядом с этими объектами.

Рулевое колесо и зеркала заднего вида

Рулевое колесо

Рулевое колесо можно регулировать вверх и вниз, вперед и назад, как показано на следующем рисунке:

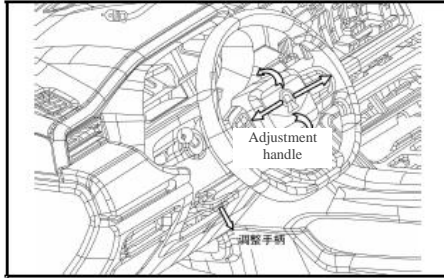

- 1 Удерживая рулевое колесо рукой, потяните вниз блокировочную рукоятку.
- 2 Удерживая рулевое колесо, установите рулевое колесо в подходящее положение. Это удобно в эксплуатации и не блокирует работу приборной панели и индикаторов на комбинации приборов.
- 3 Когда регулировка завершена,

потяните блокировочную рукоятку вверх, чтобы зафиксировать рулевое колесо.



ВНИМАНИЕ

- **Не регулируйте положение рулевого колеса во время движения автомобиля. В противном случае из-за неправильной работы водителя могут произойти несчастные случаи, которые приведут к серьезным травмам или смерти.**
- **После завершения регулировки покачайте рулевое колесо в вертикальном направлении, чтобы убедиться в его надежной фиксации. В противном случае рулевое колесо может внезапно сместиться, что приведет к аварии, которая может привести к серьезным травмам или смерти.**

Управление аудиосистемой

При помощи кнопок на рулевом колесе можно управлять следующими

функциями аудиосистемы:

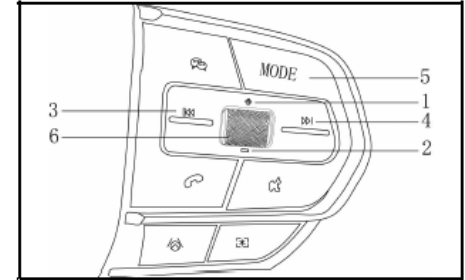

- 1 Увеличение громкости;
- 2 Уменьшение громкости;
- 3 Переход к предыдущей радиостанции или музыкальной композиции;
- 4 Переход к следующей радиостанции или музыкальной;
- 5 Переключение режимов;
- 6 Отключение звука.

Развлекательная система

Приборы и органы управления · Рулевое колесо и зеркала заднего вида

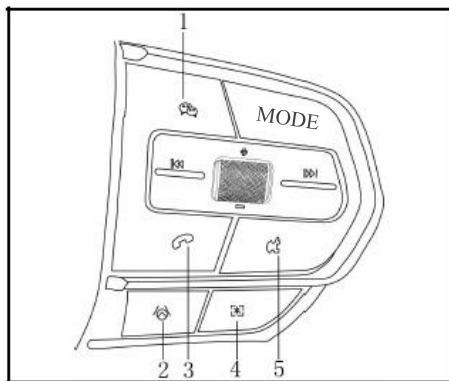

- 1 Нажмите WeChat, чтобы открыть, нажмите и удерживайте WeChat для выхода;
- 2 Включение и выключение функции удержания полосы движения;
- 3 Нажмите, чтобы ответить на вызов, нажмите и удерживайте, чтобы повесить трубку;
- 4 Определяется пользователем;
- 5 Распознавание голоса.

Постоянная скорость и адаптивный круиз-контроль (при наличии)

Функция постоянной скорости и

адаптивного круиз-контроля описаны в соответствующих разделах, а регулируемое ограничение скорости описано в «Регулировке ограничения скорости» в разделе «Запуска и вождение».

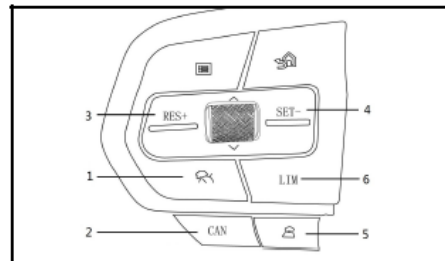

- 1 Включение/выключение функции ACC;
- 2 Отключение функции ACC;
- 3 Восстановление функции ACC/Повышение крейсерской скорости;
- 4 Установка функции ACC/Уменьшение крейсерской скорости;
- 5 Увеличение расстояния преследования/Уменьшение расстояния преследования;

- 6 Включение/выключение функции регулируемого ограничения скорости.

Управление счетчиком

Используйте кнопку управления для настройки дисплея счетчика. Более подробную информацию смотрите в разделе «Кнопки управления счетчиком и рулевым колесом»

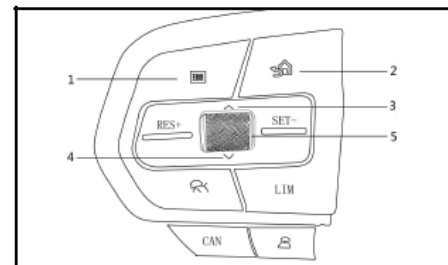

- 1 Переключите левую, среднюю и правую области или меню первого уровня.
- 2 С помощью функций «Домой» и «Назад» нажмите эту кнопку на любом интерфейсе, чтобы вернуться к предыдущему или интерфейсу первого уровня.
- 3 Нажмите кнопку, чтобы открыть

интерфейс.

- 4 Нажмите кнопку, чтобы закрыть интерфейс.
- 5 Нажмите, чтобы подтвердить информацию о неисправности, и удерживайте, чтобы скрыть информацию о неисправности.

Зеркала заднего вида

Наружные зеркала заднего вида

Отрегулируйте наружные зеркала заднего вида таким образом, чтобы в них была видна только боковая часть автомобиля.

Зеркало заднего вида с пассажирской стороны имеют выпуклую форму, поэтому будьте очень внимательны при оценке размеров отраженных объектов или расстояния до них. Все объекты, отраженные в выпуклом зеркале, кажутся меньше размерами и расположенными дальше, чем в обычном зеркале. На автомобилях, оснащенных функцией обогрева наружных зеркал, включение нагревательных элементов осуществляется

поворотом переключателя регулировки зеркал в соответствующее положение.

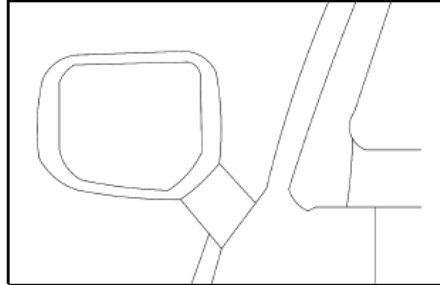

ВНИМАНИЕ

- Не регулируйте зеркало заднего вида во время движения. В противном случае водитель может допустить ошибку в управлении, что может привести к аварии, в результате которой погибнут люди или будут получены серьезные травмы.
- В некоторых моделях не прикасайтесь к зеркалам, если включена функция обогрева зеркал

заднего вида.

Управление переключателем зеркала заднего вида с электроприводом (ручное складывание)

Регулировка зеркала заднего вида с электроприводом: нажмите кнопку "L" (слева) или кнопку "R" (справа); на соответствующем переключателе загорится оранжевый индикатор; затем нажмите четыре кнопки направления (вверх, вниз, влево и вправо) центрального диска для регулировки зеркала заднего вида с четырех сторон.

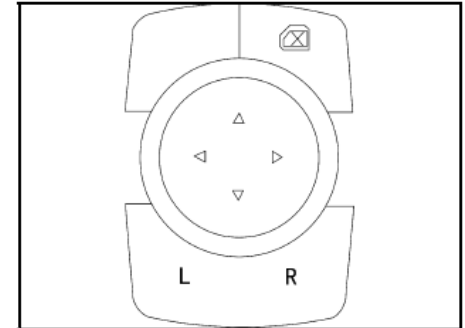

Управление переключателем зер-

кал заднего вида с электроприводом (автоматическое складывание)

По сравнению с ручным складыванием, к механизму складывания с электроприводом добавлен переключатель складывания зеркала заднего вида.

Когда зеркало заднего вида включено, нажмите кнопку складывания зеркала заднего вида "☒", зеркало заднего вида сложится; если нажать на переключатель еще раз, зеркало заднего вида откроется.

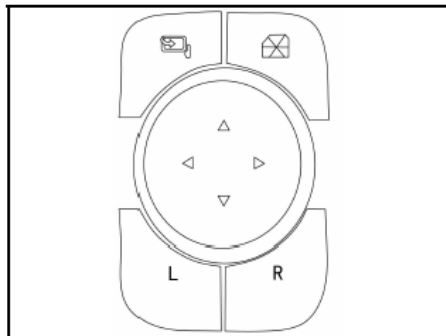

! ОСТОРОЖНО

Если наружные зеркала заднего

вида замерзли, не пытайтесь отрегулировать их положение или вручную очистить поверхность стекла. Для устранения обледенения нанесите на зеркала противообледенительный спрей.

Механическое складывание наружных зеркал заднего вида

Для облегчения парковки автомобиля в узких пространствах наружные зеркала заднего вида можно сложить.

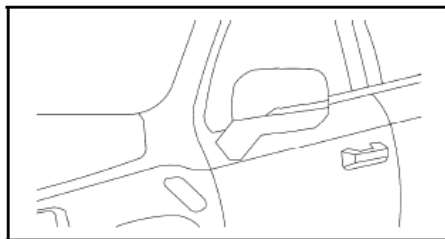

! ВНИМАНИЕ

Не эксплуатируйте автомобиль со сложенными зеркалами заднего вида. Перед началом движения обязательно разложите наружные зеркала заднего вида и отрегулируйте их надлежащим

образом.

Зеркала заднего вида с электроприводом

Для моделей с электроприводом функции складывания и раскладывания подразделяются на следующие.

Управление складыванием и раскладыванием осуществляется с помощью переключателя

Более подробную информацию смотрите в разделе "Управление электрическим переключателем зеркал заднего вида" (некоторые модели автомобилей) в этой главе.

Зеркала заднего вида раскладываются с помощью пульта дистанционного управления

Пользователь может настроить автоматическое складывание зеркала заднего вида при блокировке автомобиля через основной экран:

- После дистанционного отпирания зеркало заднего вида раскладывается;
- После дистанционного запираания

зеркало заднего вида складывается.

Зеркало заднего вида с автоматическим раскладыванием во время движения

Если зеркало заднего вида сложено, оно автоматически раскладывается при скорости более 15 км/ч.

⚠ ВНИМАНИЕ

Зеркало с электроприводом не может быть сложено или разложено с помощью внешнего усилия; в противном случае механизм складывания и раскладывания с электроприводом может выйти из строя.

Салонное зеркало заднего вида

Отрегулируйте положение зеркала заднего вида таким образом, чтобы в нем была видна задняя часть автомобиля. Потяните за рычажок в нижней части внутреннего зеркала, чтобы уменьшить ослепляющее действие света фар движущихся позади автомобилей при движении в ночное время суток.

ⓘ ОСТОРОЖНО

При уменьшении ослепляющего действия также ухудшается видимость предметов в зеркале заднего вида.

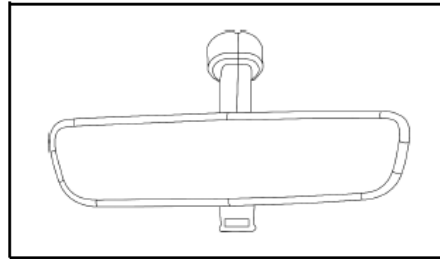

Автоматическое антибликовое салонное зеркало заднего вида

Внутреннее зеркало заднего вида оснащено функцией автозатемнения, которая позволяет автоматически регулировать способность отражать в зависимости от изменения интенсивности освещения для уменьшения бликов.

Когда автомобиль трогается с места, антибликовая функция салонного

зеркала заднего вида обычно включается по умолчанию, а при движении задним ходом она по умолчанию отключается.

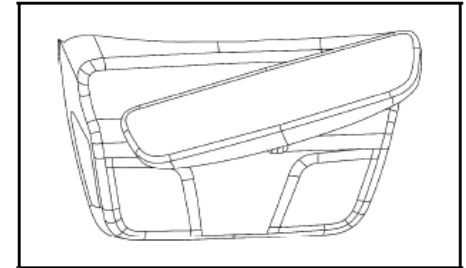

⚠ ВНИМАНИЕ

Не регулируйте положение наружных зеркал заднего вида во время движения автомобиля. В противном случае можно утратить контроль над автомобилем. Это может привести к неправильному управлению автомобилем водителем, что может привести к аварии со смертельным исходом или серьезным травмам.

Требования, предъявляемые к наружным зеркалам заднего вида после установки прицепов

Приборы и органы управления · Рулевое колесо и зеркала заднего вида

- Если длина одной стороны прицепа превышает ширину автомобиля многоцелевого назначения на величину, меньшую или равную 150 мм, следует использовать оригинальное внешнее зеркало заднего вида.
- Если длина одной стороны прицепа превышает ширину автомобиля многоцелевого назначения на величину, большую чем 150 мм, необходимо заменить оригинальное внешнее зеркало заднего вида на зеркало, соответствующее требованиям нормативных актов. *he original external rear-view mirror needs to be replaced with a mirror that meets the requirements of the relevant regulations.* Модификация зеркала не должна влиять на другие функции автомобиля, включая круговой обзор 360°, обогрев линз, обнаружение слепых зон, фонарь заднего хода, боковой указатель поворота, складывание зеркал с электроприводом и т.д.

Солнцезащитный козырек

Если солнечные лучи мешают управлению автомобилем, откиньте солнцезащитный козырек вниз.

Чтобы заслонить боковое стекло от солнца, опустите солнцезащитный козырек, снимите его с крючка и поверните козырек в сторону.

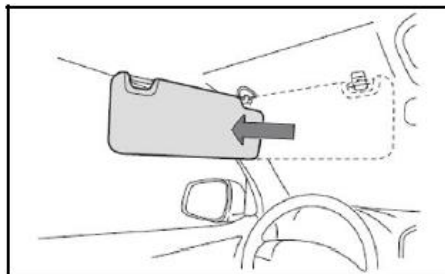

Косметическое зеркало

Чтобы воспользоваться косметическим зеркалом, опустите солнцезащитный козырек.

Закройте крышку после использования.

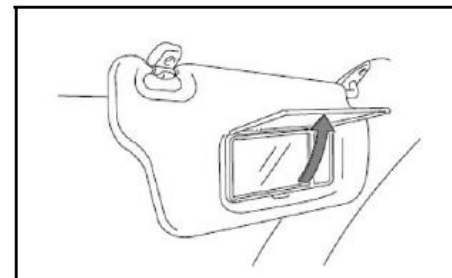

Внутренняя ручка

Чтобы воспользоваться внутренней ручкой, просто поверните ее вниз.

Чтобы повесить пальто или головной убор, используйте крючок.

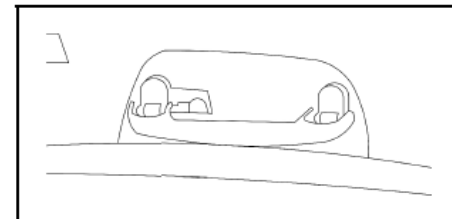

Управление стеклоподъемниками

Переключатели стеклоподъемников на водительской двери

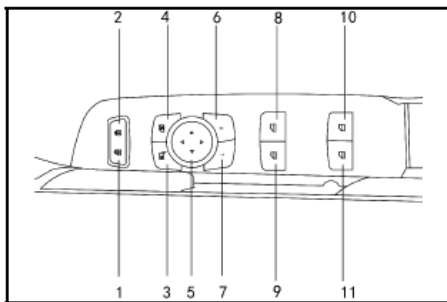

1	Выключатель отпирания центрального зам
2	Выключатель запираения центрального замка
3	Переключение складывания/раскладывания зеркал заднего вида
4	Переключатель для разблокировки дверей и окон
5	Переключатель регулировки зеркала заднего вида с электроприводом
6	Кнопка работы правого зеркала заднего вида

7	Кнопка работы левого зеркала заднего вида
8	Переключатель стеклоподъемника передней пассажирской двери
9	Переключатель стеклоподъемника водительской двери
10	Переключатель стеклоподъемника задней правой двери
11	Переключатель стеклоподъемника задней левой двер

Подъем и опускание стекла в ручном режиме

Чтобы открыть или закрыть окно, нажмите или потяните соответствующий переключатель и удерживайте его, пока стекло не достигнет требуемого положения, а затем отпустите переключатель.

! ОСТОРОЖНО

Прежде чем закрыть окна, убедитесь, что головы и руки пассажиров находятся в отдалении от окон. В противном случае это может привести к серьезным травмам.

Опускание стекла в автоматическом режиме

Кратковременно нажмите и отпустите соответствующий переключатель, чтобы задействовать режим автоматического опускания стекла водительской двери.

Блокировка стеклоподъемников

После нажатия выключателя блокировки стеклоподъемников становится невозможным использование переключателей на передней пассажирской и задних дверях для управления работой соответствующих стеклоподъемников. Чтобы восстановить нормальную работу переключателей стеклоподъемников на передней пассажирской и задних дверях, нажмите выключатель блокировки еще раз.

! ОСТОРОЖНО

Если в салоне автомобиля находятся дети, рекомендуется размещать их на заднем сиденье, которое является относительно без-

опасным местом, и включать блокировку стеклоподъемников

Дистанционное открывание дверных окон

При установке окна с защитой от защемления нажмите и удерживайте кнопку блокировки, когда дверь заперта, и окно будет поднято; нажмите и удерживайте кнопку разблокировки, и окно будет опущено.

Переключатель стеклоподъемника на пассажирской двери

На подлокотнике каждой пассажирской двери установлено по одному переключателю стеклоподъемника. При помощи этого переключателя можно управлять открыванием и закрыванием соответствующего окна.

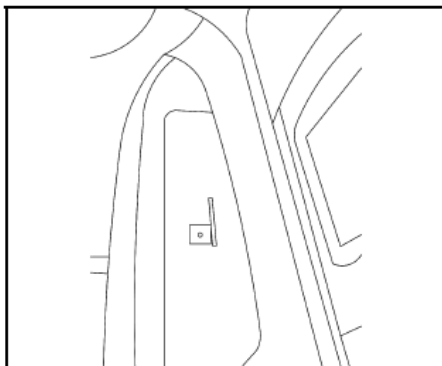

Люк в крыше (некоторые модели автомобилей)

Открытие и закрытие люка

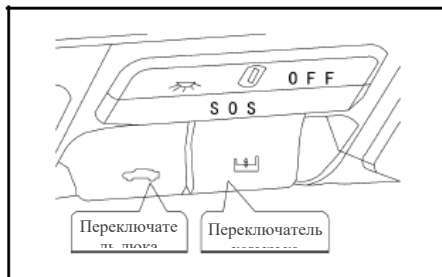

При открытии люка на крыше и солнцезащитных шторок ключ зажигания должен находиться в положении ON.

Открытие люка

Автоматическое открытие

Удерживайте нажатой кнопку открытия люка в течение определенного периода времени, люк откроется автоматически. В течение этого периода времени при нажатии любой клавиши движение люка прекращается.

Открытие в ручном режиме

Нажмите (потяните назад) кнопку открытия люка в крыше, люк откроется и остановится, когда вы отпустите кнопку.

Закрытие люка

Автоматическое закрытие

Нажмите и удерживайте кнопку закрытия люка в течение некоторого времени, после чего люк закроется автоматически. В течение этого времени люк не будет открываться при нажатии любой клавиши.

Закрытие в ручном режиме

Нажмите (толкните вперед) кнопку закрытия люка в крыше, и люк закро-

ется и остановится, когда вы отпустите кнопку.

Открытие солнцезащитного козырька

Автоматическое открытие

Удерживайте нажатой кнопку открытия солнцезащитного козырька некоторое время, и он откроется автоматически. В течение этого времени солнцезащитный козырек перестает двигаться при нажатии любой клавиши.

Открытие в ручном режиме

Нажмите (потяните назад) кнопку открытия солнцезащитного козырька, и при отпуске кнопки солнцезащитный козырек откроется и остановится.

Закрытие солнцезащитного козырька

Автоматическое закрытие

Нажмите и удерживайте кнопку закрытия солнцезащитного козырька в течение некоторого времени, и он автоматически закроется. В течение

этого времени солнцезащитный козырек перестает двигаться при нажатии любой клавиши.

Закрытие в ручном режиме

Нажмите (толкните вперед) кнопку закрытия солнцезащитного козырька, и солнцезащитный козырек закроется и остановится, когда вы отпустите кнопку.

ОСТОРОЖНО

В целях безопасности солнцезащитный козырек и люк не соединены между собой, в закрытом состоянии солнцезащитный козырек не может находиться перед люком.

Взаимосвязь работы солнцезащитного козырька с люком

1 Если люк и солнцезащитный козырек полностью открыты и кнопка открытия солнцезащитного козырька нажата длительное время, солнцезащитный козырек откроется вместе с открывающимся люком.

2 Если люк и солнцезащитный козырек полностью открыты и кнопка закрытия козырька нажата длительное время, то люк будет закрыт вместе с солнцезащитным козырьком.

Функция предотвращения заземления люка

Если люк и солнцезащитный козырек сталкиваются с препятствием в процессе закрытия, они останавливаются и отходят на определенное расстояние во избежание несчастных случаев.

ОСТОРОЖНО

В момент, когда люк и солнцезащитный козырек полностью закрыты, функция предотвращения заземления отсутствует.

ВНИМАНИЕ

- Пожалуйста, не высовывайте руки и голову из окна.
- Не используйте какую-либо часть тела для проверки функ-

ции предотвращения защемления.

Инициализация

При возникновении сбоев в работе люка/козырька их работоспособность можно восстановить следующими способами:

Оставьте люк закрытым и удерживайте нажатой кнопку закрытия в течение 10 секунд. Люк автоматически откроется до максимального положения, а затем автоматически закроется. Затем отпустите кнопку. Инициализация люка завершена.

Защита от перегрева

Для увеличения срока службы изделия после частой эксплуатации люк переходит в режим защиты от перегрева, работа люка прекращается. Подождите 1-2 минуты, пока люк не восстановится.

ОСТОРОЖНО

- Люк закрывается автоматически, когда ключ зажигания повернут в положение OFF.
-

- После дождя не открывайте люк до тех пор, пока капли дождя на стекле люка не высохнут; в противном случае дождь будет попадать внутрь кабины.
 - Во избежание загрязнения выходного отверстия люка мысором (например, листьями) регулярно убирайте усор или обратитесь к профессионалам на мойке.
-

Управление освещением

Комбинированный переключатель управления освещением

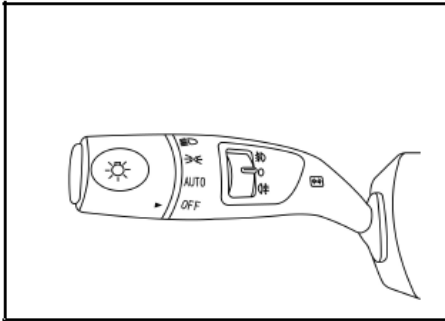

Освещение (габаритные огни, подсветка номерного знака)

Когда выключатель зажигания находится в положении OFF, ACC или ON, поверните рукоятку комбинированного переключателя освещения в положение , чтобы включить габаритные огни и фонарь подсветки номерного знака.

Ближний свет фар

Когда выключатель зажигания находится в положении ON, поверните

рукоятку комбинированного переключателя освещения в положение , чтобы включить ближний свет фар.

i ОСТОРОЖНО

- Не используйте габаритные фонари вместо ближнего света во время движения автомобиля. Это очень опасно и может стать причиной дорожно-транспортного происшествия.
- Яркость свечения габаритных огней недостаточна для освещения дороги впереди автомобиля или улучшения видимости автомобиля другими водителями и пешеходами. Поэтому всегда включайте ближний свет при наступлении темноты или ухудшении видимости на дороге.

Дальний свет фар

При включенном ближнем свете фар нажмите на комбинированный переключатель освещения в направлении от рулевого колеса, чтобы включить

дальний свет фар. После отпускания переключатель автоматически вернется в исходное положение.

Нажмите на комбинированный переключатель освещения в направлении от рулевого колеса еще раз, чтобы выключить дальний свет фар. После отпускания переключатель автоматически вернется в исходное положение.

Функция светового сопровождения

Ключ зажигания переключается из режима «Включено» в режим «Выключено». В течение определенного периода времени переведите комбинированный переключатель управления освещением из положения «ВЫКЛ.» в положение «Ближний свет», затем снова переведите его в положение «ВЫКЛ.», и ближний свет будет выключен через определенное время. Для настройки времени задержки см. описание раздела "Аудиосистема" > "Настройки кузова".

Автоматическое управление освещением (некоторые модели автомобилей)

Когда выключатель зажигания находится в положении ON, поверните рукоятку комбинированного переключателя освещения в положение автоматического управления освещением **Auto**. При этом габаритные огни и ближний свет фар автомобиля будут включаться и выключаться автоматически в зависимости от яркости окружающего освещения.

ОСТОРОЖНО

- **Наружное освещение может не включаться автоматически при ухудшении видимости снаружи автомобиля, например, при движении в густом тумане. В этом случае необходимо включить фары вручную.**
- **Функция автоматического управления освещением является только вспомогательной. При любых обстоятельствах водитель несет личную ответственность за своевременное включение световых приборов автомобиля.**

Противотуманные фары

Когда выключатель зажигания находится в положении ON и включены габаритные огни, переведите переключатель противотуманных фар в положение , чтобы включить передние противотуманные фары.

Переведите переключатель в это же положение еще раз, чтобы выключить противотуманные фары (некоторые модели автомобилей). Когда включены передние противотуманные фары или ближний свет фар, переведите переключатель противотуман-

ных фар в положение , чтобы включить задние противотуманные фонари. Переведите переключатель в это же положение еще раз, чтобы выключить задние противотуманные фонари.

Сигнализация при обгоне

Когда выключатель зажигания находится в положении ON, потяните комбинированный переключатель освещения в направлении к рулевому колесу, чтобы активировать функцию

сигнализации при обгоне. После отпущения переключателя функция деактивируется. При выполнении обгона повторите указанное действие несколько раз, чтобы подать сигнал водителю движущегося впереди автомобиля.

Указатель поворота

Когда выключатель зажигания находится в положении ON, переместите комбинированный переключатель освещения вверх или вниз, чтобы включить соответствующие указатели поворота.

При выполнении перестроения слегка сместите комбинированный переключатель вверх или вниз и сразу отпустите его. Переключатель автоматически вернется в исходное положение, а соответствующие указатели поворота и индикатор на комбинации приборов мигнут три раза для подачи сигнала о смене полосы движения.

Аварийная световая сигнализация

В случае неисправности автомобиля

или дорожного-транспортного происшествия включите аварийную сигнализацию для предупреждения других участников дорожного движения.

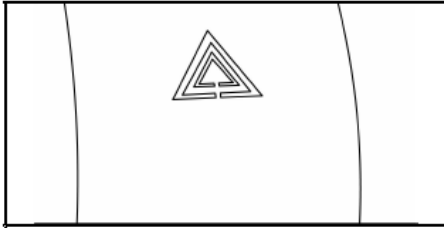

Дневные ходовые огни

В целях улучшения видимости автомобиля другим участникам дорожного движения дневные ходовые огни включаются автоматически после запуска двигателя при выключении стояночного тормоза или переводе рычага селектора из положения Р в любое другое положение.

Дневные ходовые огни автоматически выключаются при включении ближнего света или передних противотуманных фар, при включении стояночного тормоза, при переводе рычага селектора в положение Р или при остановке двигателя.



ВНИМАНИЕ

Дневные ходовые огни не предназначены для движения в ночное время.

Фонарь освещения порога (некоторые модели автомобилей)

Когда выключатель зажигания находится в положении OFF, фонарь освещения порога загорается и гаснет в зависимости от состояния дверного замка. Когда выключатель зажигания находится в положении ON, фонарь освещения порога загорается и гаснет в зависимости от состояния водительской или пассажирской двери.

Сигнализация при экстренном торможении (некоторые модели автомобилей)

При резком торможении автомобиля на высокой скорости стоп-сигналы начинают прерывисто мигать.

Освещение салона

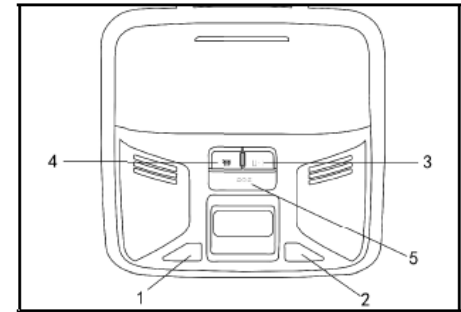

- 1 Выключатель левого светильника;
- 2 Выключатель правого светильника;
- 3 Выключатель автоматического управления освещением салона;
- 4 Главный выключатель потолочных светильников;
- 5 Выключатель SOS.

Нажмите выключатель левого светильника, чтобы включить левый потолочный светильник. Нажмите выключатель еще раз для выключения светильника. Управление правым потолочным светильником осуществляется аналогичным образом. Нажмите

Приборы и органы управления · Управление освещением

главный выключатель потолочных светильников, чтобы одновременно включить оба потолочных светильника; нажмите выключатель еще раз для выключения светильников.

Если нажат выключатель автоматического управления освещением салона, освещение салона включается при открывании любой двери автомобиля. Для отключения данной функции повторно нажмите выключатель.

Нажмите на крышку рядом с консолью управления освещением, чтобы открыть очешник. Толкните открытую крышку вверх, чтобы закрыть его.



Нажмите выключатель потолочного

плафона для включения плафона освещения салона. Нажмите выключатель еще раз для выключения потолочного плафона.

Если нажат выключатель автоматического управления освещением салона, освещение салона включается при открывании любой двери автомобиля. Для отключения данной функции повторно нажмите выключатель. Для автомобилей с люком (как изображено ниже): нажмите на выключатель потолочного светильника для включения; повторное нажатие погасит фонарь.



После включения функции автоматического управления освещением са-

лона потолочные светильники загорятся и гаснут постепенно в зависимости от состояния двери и выключателя зажигания.

Выключатель SOS предназначен для связи с диспетчерским центром и вызова аварийно-спасательных служб с целью оказания помощи пострадавшим в случае дорожно-транспортного происшествия. Для автомобилей без люка: нажмите на выключатель потолочного светильника для включения; повторное нажатие погасит фонарь.

Атмосферная подсветка (некоторые модели автомобилей)

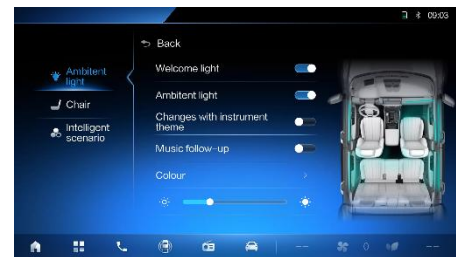

Через мультимедийный дисплей можно настроить режим работы подсветки следующим образом:

- Переключатель подсветки: Включение или выключение атмосферной подсветки.
- Переключатель светового сопровождения: Включение или выключение функции светового сопровождения.
- Переключатель цветовой гаммы: Включение и выключение цветовой гаммы (цвета меняются в зависимости от темы), которая зависит от цвета приборной панели и фона главного экрана.
- Переключатель музыкального ритма: Включение или выключение режима ритма, изменения цвета под частоту и громкость музыки.
- Цвет: Установка монохромного и многоцветного режима, а также динамической циклической смены при предварительно выбранной многоцветной теме.
- Настройка яркости: Регулировка яркости атмосферной подсветки.

Управление стеклоочистителем

Переключатель стеклоочистителя

1. Комбинированный переключатель стеклоочистителя имеет следующие рабочие положения:

- MIST: щетка переднего стеклоочистителя перемещается медленно;

Когда выключатель зажигания находится в положении ON, переведите переключатель стеклоочистителя в это положение и отпустите. Переключатель автоматически вернется в исходное положение, а щетки стеклоочистителя выполнят один рабочий проход;

- OFF: исходное положение стеклоочистителя, при котором стеклоочиститель выключен;
- AUTO: автоматический режим работы стеклоочистителя (некоторые модели автомобилей)

Когда выключатель зажигания находится в положении ON, а

переключатель стеклоочистителя устанавливается в положение AUTO при включенном зажигании, активируется автоматический режим работы стеклоочистителя. После активации этого режима стеклоочиститель автоматически включается при попадании капель воды на ветровое стекло, а скорость его работы регулируется в зависимости от интенсивности осадков.

- LO: низкая скорость работы стеклоочистителя;
- HI: высокая скорость работы стеклоочистителя.

2. Когда выключатель зажигания находится в положении ON, потяните комбинированный переключатель в сторону рулевого колеса для включения стеклоочистителя и одновременной подачи омывающей жидкости на ветровое стекло.

Во время работы стеклоочистителя в прерывистом режиме поверните регулятор А в соответствующую сто-

рону, чтобы изменить интервал прерывистой очистки.

При работе стеклоочистителя в автоматическом режиме поворотом регулятора А изменяется чувствительность датчика дождя к интенсивности осадков. При этом частота срабатывания стеклоочистителя регулируется автоматически при изменении интенсивности дождя (в зависимости от конкретных настроек системы).

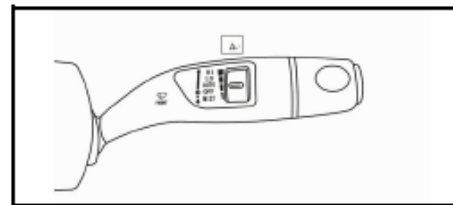

ⓘ ОСТОРОЖНО

- При активации автоматического режима стеклоочиститель выполняет однократный цикл очистки ветрового стекла с низкой скоростью для уведомления водителя о включении данной функции.
- При помощи регулятора А на рукоятке комбинированного

переключателя отрегулируйте чувствительность стеклоочистителя к интенсивности дождя.

Сервисный режим стеклоочистителя

Переведите выключатель зажигания в положение OFF и в течение корот-

кого периода времени поверните переключатель стеклоочистителя в положение низкой скорости очистки, чтобы включить сервисный режим стеклоочистителя. При этом щетки стеклоочистителя переместятся на середину ветрового стекла и останутся для облегчения обслуживания автомобиля.

После завершения обслуживания переведите выключатель зажигания в положение ON, поверните переключатель стеклоочистителя в любое положение, а затем верните его в положение OFF, чтобы вернуть щетки стеклоочистителя в исходное положение.

Прочие переключатели

Описание особенностей комплектации

Настоящее руководство содержит

описание функций всех переключателей, предусмотренных для автомобилей этой серии. В то же время некоторые из описываемых функций могут отсутствовать в конкретной модели автомобиля или могут быть доступны

только в некоторых странах. Для получения более подробной информации о конфигурации обратитесь к рекламным материалам или проконсультируйтесь с дилером, у которого вы приобрели автомобиль.

Общая схема переключателей

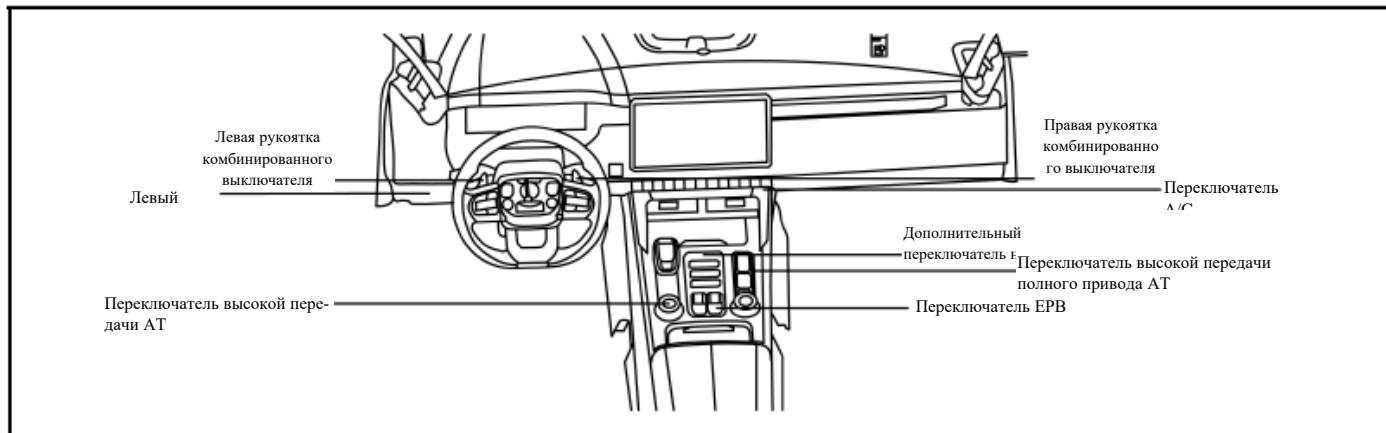

Дополнительные переключатели на приборной панели (опционально для автомобилей с механической коробкой передач)

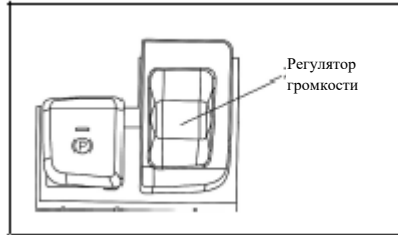
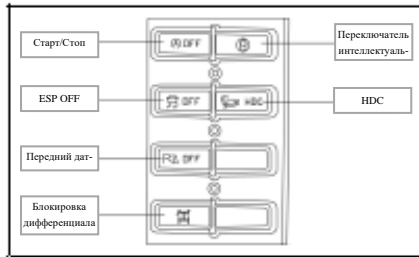

Переключатель режимов полного привода (опционально для автомобилей с механической коробкой передач)

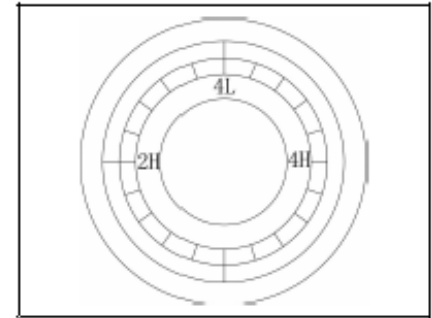

Раздаточная коробка с электрическим управлением имеет три режима работы: 2H, 4H и 4L. Выберите с помощью этого переключателя подходящий режим движения в зависимости от условий эксплуатации автомобиля.

Приборы и органы управления · Прочие переключатели

Положение переключателя	Режимы полного привода	Условия эксплуатации
2H	Режим привода на два колеса	Может использоваться для движения по обычным дорогам или автомагистралям, когда необходима высокая топливная экономичность
4H	Режим постоянного полного привода	Может использоваться для движения с нормальной скоростью по песку или неровным дорогам
4L	Режим постоянного полного привода с понижающей передачей	Может использоваться для движения по крутым уклонам, грязи или бездорожью

Дополнительные переключатели на приборной панели (опция для автомобилей с автоматической коробкой передач)

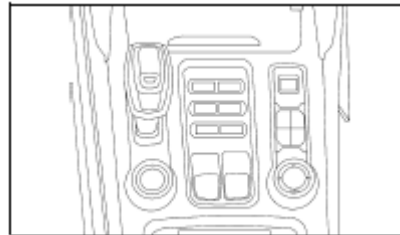
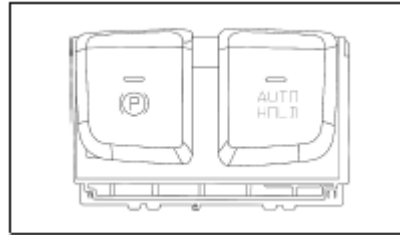
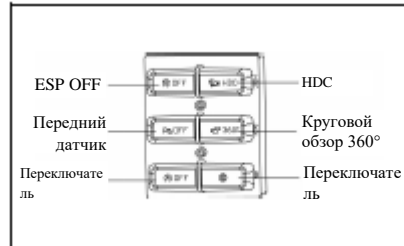
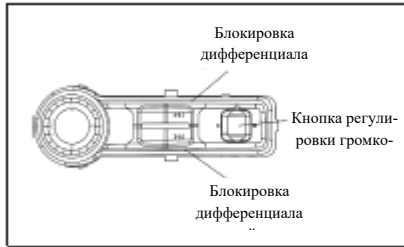

в зависимости от условий эксплуатации автомобиля. Интеллектуальная раздаточная коробка поддерживает четыре режима движения: 2H, AUTO, 4H и 4L.

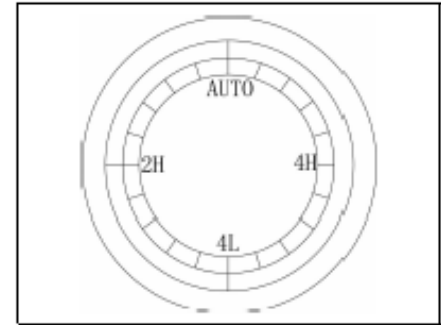

Переключатель режимов полного привода (опция для автомобилей с автоматической коробкой передач)

Раздаточная коробка с электрическим управлением имеет четыре режима работы: 2H, AUTO, 4H и 4L. Выберите с помощью этого переключателя подходящий режим движения

Приборы и органы управления · Прочие переключатели

Положение переключателя	Режимы полного привода	Условия эксплуатации
2H	Режим привода на два колеса	Может использоваться для движения по обычным дорогам или автомагистралям, когда необходима высокая топливная экономичность
AUTO	Автоматический режим включения полного привода	Может использоваться для движения по снегу или грязным дорогам
4H	Режим постоянного полного привода	Может использоваться для движения с нормальной скоростью по песку или неровным дорогам
4L	Режим постоянного полного привода с понижающей передачей	Может использоваться для движения по крутым уклонам, грязи или бездорожью

Выключатель системы ESP (опция)

При работающем двигателе нажмите выключатель системы ESP, чтобы отключить данную систему. На комбинации приборов загорится индикатор отключения системы ESP.

Нажмите этот выключатель еще раз для включения системы ESP. Индикатор отключения системы ESP на комбинации приборов погаснет.



i ОСТОРОЖНО

- Не удерживайте выключатель системы ESP нажатым дольше 10 секунд. В противном случае система может расценить это как неисправность и отключить функцию ESP.

- После нажатия выключателя система ESP отключается и остается отключенной до повторного нажатия выключателя.

Выключатель функции HDC (опция)

Нажмите выключатель функции HDC, чтобы включить функцию контроля скорости на пуске. На комбинации приборов загорится индикатор функции HDC.

Нажмите этот выключатель еще раз для выключения функции HDC. Индикатор функции HDC на комбинации приборов погаснет.

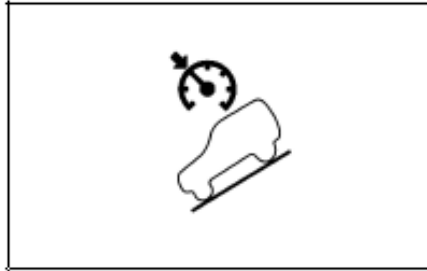

i ОСТОРОЖНО

Если во время движения на крутом спуске скорость автомобиля становится слишком высокой, нажмите выключатель функции HDC, чтобы принудительно ограничить скорость автомобиля и избежать частых нажатий педали тормоза.

Выключатель системы кругового обзора (опция)

При соблюдении условий для работы системы кругового обзора нажмите этот выключатель для включения или отключения системы.

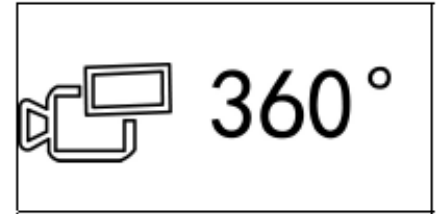

Блок переключателей с левой стороны

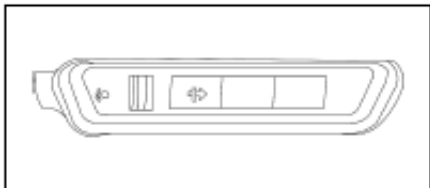

Переключатель регулировки направления света фар

В зависимости от нагрузки на автомобиль и ее распределения изменяется угол наклона светового пучка фар. С помощью этого переключателя можно отрегулировать направление светового пучка фар ближнего света, чтобы предотвратить ослепление водителей встречных автомобилей.

Данный автомобиль оборудован устройством регулировки светового пучка по вертикали, которое позволяет отрегулировать направление ближнего света при включенном зажигании. Когда автомобиль находится в нагруженном состоянии, он отклоняется назад, а световой пучок фар отклоняется вверх. В этом случае

необходимо установить переключатель в соответствующее положение, отрегулировав пучок ближнего света по высоте с учетом количества пассажиров и веса груза в автомобиле.

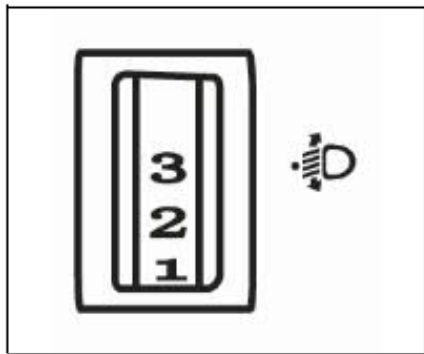

Выключатель принудительной регенерации сажевого фильтра

Когда на экране комбинации приборов появляется сообщение "Пожалуйста, остановите автомобиль и запустите процесс регене", система отработавших газов двигателя нуждается в самоочистке, а текущий режим работы двигателя не соответствует условиям для выполнения регенерации. Водителю необходимо нажать

кнопку принудительной регенерации и запустить процесс на холостом ходу. Для получения информации работе системы регенерации в разделе Ключевые моменты управления автомобилем данного руководства.

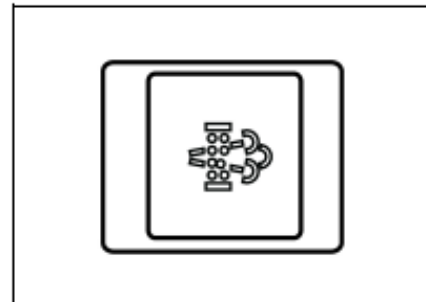

Кнопка SOS (опционально)

В случае получения травмы и необходимости вызова скорой помощи нажмите на кнопку и удерживайте ее в течение 5 секунд для вызова скорой медицинской помощи; чтобы положить трубку, нажмите на кнопку и удерживайте ее в течение 5 секунд.

За данную услугу взимается плата. Пожалуйста, используйте ее только в экстренных случаях.

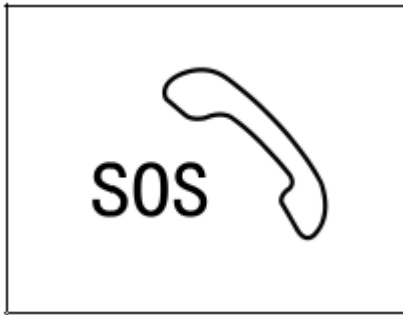

! ОСТОРОЖНО

Эту функцию можно использовать только после включения IoV.

Переключатель EPB (автоматическая коробка передач)

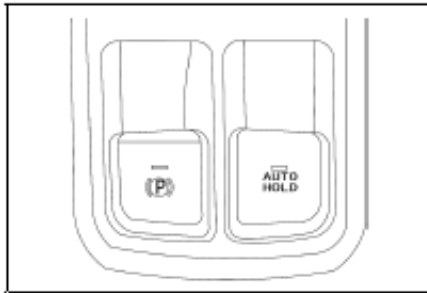

Переключатель EPB (механическая коробка передач)



Выключатель электрического стояночного тормоза

Когда автомобиль неподвижен и выключатель зажигания находится в положении ON, нажмите педаль тормоза и потяните вверх выключатель электрического стояночного тормоза. Включится стояночный тормоз и одновременно загорятся красный индикатор  на комбинации приборов и индикатор в кнопке выключателя.

Когда автомобиль неподвижен и выключатель зажигания находится в положении ON, нажмите педаль тормоза и затем нажмите выключатель электрического стояночного тормоза, чтобы отключить стояночный тормоз. Красный индикатор  на комбинации приборов и индикатор

в кнопке выключателя погаснут.



Выключатель функции AUTO-HOLD (для автомобилей с автоматической коробкой передач)

При соблюдении условий для работы системы нажмите выключатель AUTOHOLD, на комбинации приборов загорится индикатор в выключателе и включится функция автоматического удержания. Если во время движения будет нажата педаль тормоза, на приборной панели загорится , функция автоматической парковки становится активной. Нажмите выключатель AUTOHOLD повторно, индикаторы на комбинации прибо-

Приборы и органы управления · Прочие переключатели

ров и выключателе погаснут, и функция автоматического удержания будет отключен.

Переключатель режимов переключения передач (конфигурация для автомобилей с автоматической коробкой передач)

Переключатель режима привода (конфигурация для автомобилей с автоматической коробкой передач)

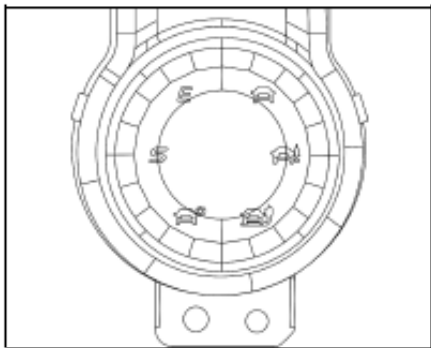

Переключатель полного привода (конфигурация для автомобилей с автоматической коробкой передач)



Управление режимами привода: В сложных дорожных условиях водителю следует переключиться с соответствующий режим движения; контроллер автоматически подстраивается под местность, улучшая эффективность проходимости и устойчивость автомобиля. Ниже правила переключения:

- Когда питание подключено, поверните рычаг переключения полного привода в положение AUTO, поворачивайте переключатель режимов движения для выбора между режимами движения: стандартным, экономичным, спортивным, движением по снегу, песку или грязи;

- Поверните переключатель полного привода AUTO в положение 2H, 4H или 4L и переключите режим движения в положение 2H, 4H или 4L;
- После завершения переключения режимов загорится соответствующий индикатор, на панели приборов и дисплее появятся соответствующие подсказки

Описание режимов:

- Стандартный режим обеспечивает оптимальное и сбалансированное вождение;
- Экономичный режим обеспечивает качественное вождения при одновременном снижении расхода топлива;
- Спортивный режим обеспечивает задержку при переключении передач и высокую производительность во время движения;
- Режим «Снег» необходимо включать на 2-й передаче, чтобы обеспечить хорошую маневренность и устойчивость при движении;

- Режим «Песок» обеспечивает полный привод и хорошую проходимость;
- Режим движения по грязи позволяет в полной мере использовать сцепление каждого колеса с дорогой, обеспечивая высокую производительность автомобиля.

i ОСТОРОЖНО

- **Неправильное использование режима вождения приведет к неправильной оценке состояния дороги и ухудшению качества вождения;**
 - **Для входа в режим 4L или выхода из него автомобиль должен быть неподвижен и находиться на N передаче. При входе в режим 4L или выходе из него может быть слышен шум механического удара и легкое покачивание автомобиля, что не является неисправностью.**
-

Переключатель вентиляции/подогрева сидений

Переключатель АС

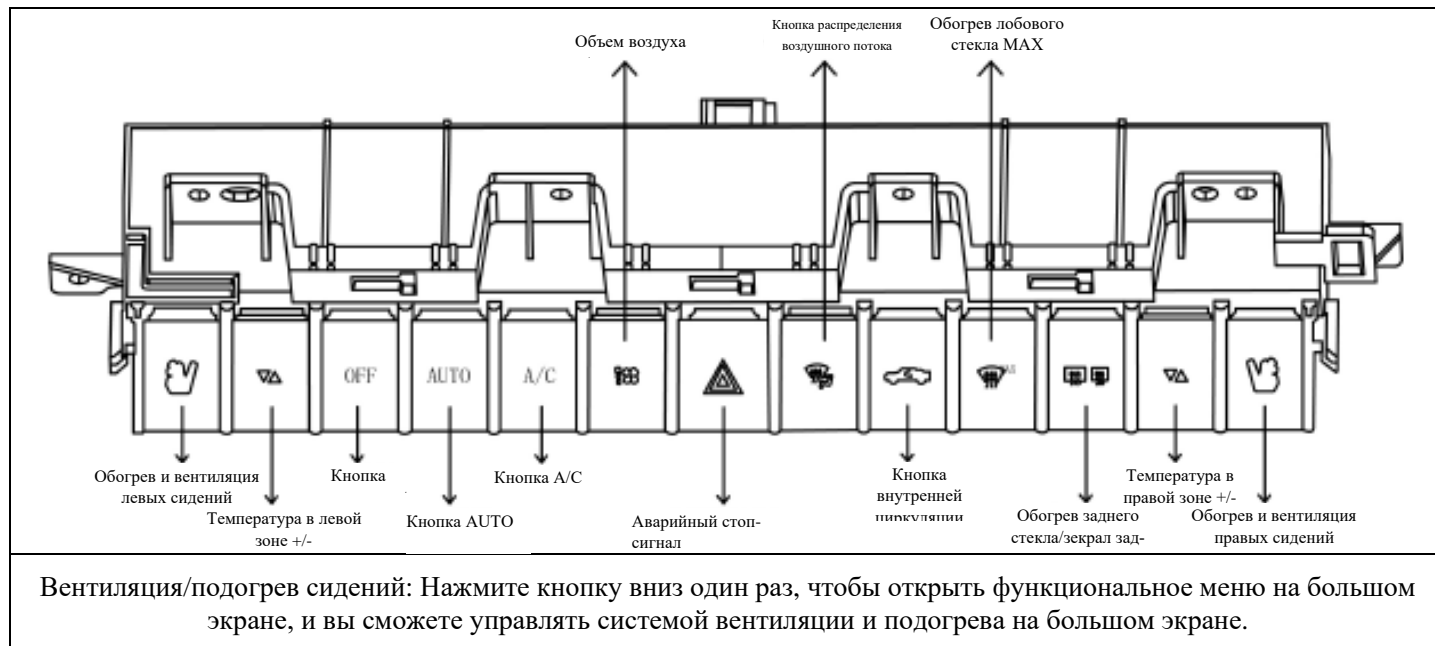

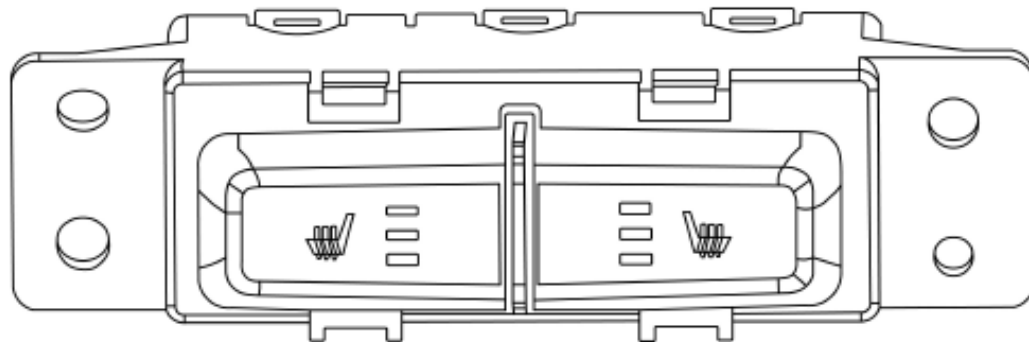

Переключатель подогрева задних сидений: Нажмите переключатель один раз для подогрева на 3-й передаче, когда индикатор будет полностью включен; нажмите переключатель во второй раз для подогрева на 2-й передаче, когда индикатор будет гореть в течение 2-х кадров; и нажмите переключатель в третий раз для подогрева на 1-й передаче, когда индикатор будет гореть в течение 1 кадра.

Трансмиссия и раздаточная коробка

Механическая коробка передач

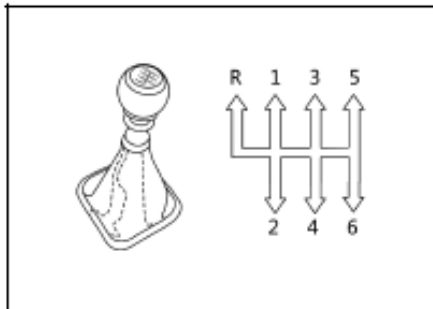

Правильный способ для переключения передач

1 Нажимая на рычаг переключения передач, выжмите педаль сцепления до упора, затем переключите передачу и медленно отпустите педаль сцепления. Для передачи заднего хода сначала включите автоматическую коробку передач, а затем переведите автомобиль в режим заднего хода.

2 Не нажимайте ногой на педаль

сцепления, когда переключение передач не выполняется; в противном случае это может привести к чрезмерному износу или внезапному отключению питания сцепления.

3 При парковке на пандусе не используйте сцепление, чтобы удерживать автомобиль на стоянке. Используйте стояночный тормоз.

4 Слишком быстрое или слишком медленное переключение передач приведет к снижению нагрузки и может вызвать стук. Частое включение двигателя на максимальных оборотах на каждой передаче приведет к чрезмерному износу и расходу топлива.

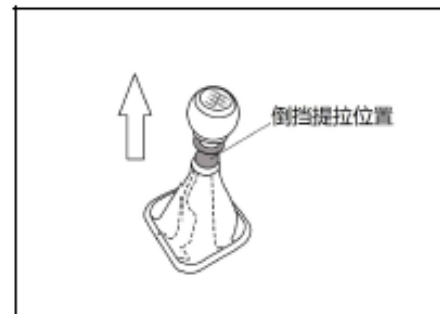

ВНИМАНИЕ

- Переключение передач следует выполнять на ровной дороге. Переключение передач на дороге с крутым поворотом может привести к боковому заносу!
- Переключать передачу заднего хода можно только после полной остановки автомобиля. При включенном двигателе педаль сцепления должна быть полностью выжата в течение 3 секунд, затем рычаг переключения передач можно перевести на передачу заднего хода, чтобы

избежать шума и защитить коробку передач от повреждений!

- Включение режима Eco-roll (режим «наката») во время движения автомобиля запрещено, в противном случае может произойти авария!
- Когда автомобиль движется вперед в обычном режиме, не следует включать передачу заднего хода, в противном случае может произойти авария!

Автоматическая коробка передач

Описание режимов

Режим P (передача парковки)

Автоматическая коробка передач механически заблокирована.

i ОСТОРОЖНО

Режим P не заменяет собой стояночный тормоз автомобиля.

Режим R (передача заднего хода)

При этом положении рычага селектора в автоматической коробке передач включена передача заднего хода.

Режим N (нейтральная передача)

При этом положении рычага селектора в автоматической коробке передач включена нейтральная передача.

i ОСТОРОЖНО

При временной остановки автомобиля на нейтральной передаче обязательно включайте стояночный тормоз или удерживайте нажатой педаль тормоза. В противном случае автомобиль может внезапно начать движение, что приведет к дорожно-транспортному происшествию.

Режим D (передача движения)

При этом положении рычага селектора в автоматической коробке передач включены передачи переднего хода, обеспечивающие оптимальные тягово-скоростные характеристики и экономичность автомобиля.

Режим M (ручное переключение передач)

Этот режим позволяет водителю

вручную переключаться на повышенные и пониженные передачи при помощи переключателей «+» и «-», расположенных по обе стороны от рулевого колеса.

Порядок переключения передач

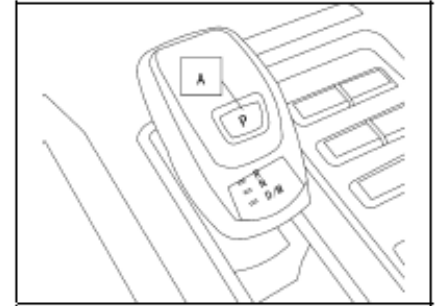

A: кнопка включения передачи P

i ОСТОРОЖНО

- После запуска двигателя переключать передачи можно обычным способом.
- Во избежание повреждения автомобиля и дорожно-транспортных происшествий переключение на передачу P или R возможно только после полной

остановки автомобиля.

Включение передачи Р

Когда автомобиль неподвижен, нажмите кнопку включения передачи Р, и коробка передач переключится на эту передачу.

Совет: коробка передач автоматически переключается на передачу Р в следующих ситуациях:

- Когда автомобиль неподвижен и выключатель зажигания находится в положении OFF.
- Когда автомобиль неподвижен, ремень безопасности водителя не пристегнут, педаль тормоза и педаль акселератора не нажаты, и одновременно открыта дверь со стороны водителя.

Включение передач R, N, D, M

Потяните рычаг селектора в требуемом направлении и отпустите, после чего он автоматически вернется в нейтральное положение.

При выключении передачи Р или включении передачи R или D необходимо выжать педаль тормоза и нажать кнопку разблокировки на рычаге.

Включенная передача отображается на рычаге селектора и комбинации приборов.

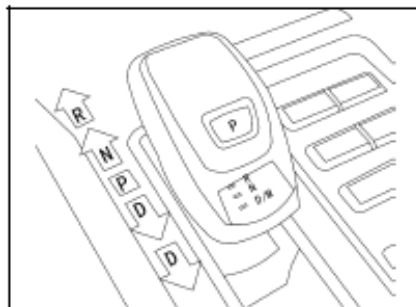

Когда включены передача Р, R, N, D или M, перемещение рычага селектора вызывает последовательное переключение передач следующим образом:

Приборы и органы управления • Трансмиссия и раздаточная коробка

	Первое перемещение вперед	Второе перемещение вперед	Первое перемещение назад	Второе перемещение назад
P	Включение передачи N	Включение передачи R	Включение передачи D	Включение передачи D
R	Удержание передачи R	Удержание передачи R	Включение передачи N	Включение передачи D
N	Включение передачи R	Включение передачи R	Включение передачи D	Включение передачи D
D	Включение передачи N	Включение передачи e R	Переход в режим M	Переход в режим M
M	Включение передачи N	Включение передачи R	Включение передачи D	Включение передачи D

ⓘ ОСТОРОЖНО

При появлении на комбинации приборов сообщения о неисправностях, относящихся к трансмиссии автомобиля, коробка передач может перейти в аварийный режим работы. В этом случае можно будет переключиться только на определенные передачи, либо переключение будет невозможно вовсе. Пожалуйста, остановите автомобиль в безопасном месте и обратитесь в авторизованный сервисный центр.

Порядок переключения на повышенную и пониженную передачи в ручном режиме

Совет: если при переключении передач в ручном режиме обороты двигателя будут слишком низкими, коробка передач автоматически переключится на подходящую передачу, чтобы не допустить самопроизвольной остановки двигателя.

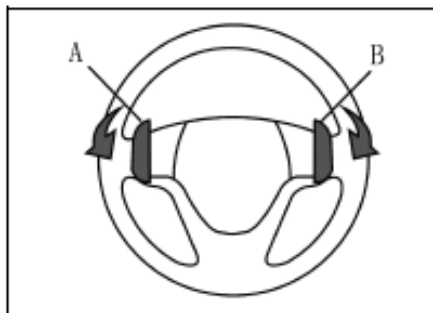

A: переключатель понижения передачи;

B: переключатель повышения передачи.

При использовании ручного режима водитель может вручную переключаться на повышенные или пониженные передачи с помощью переключателей на рулевом колесе.

Во время использования автоматического режима водитель может временно активировать ручной режим переключения передач, нажав любой из переключателей на рулевом колесе. После этого можно вручную пе-

реключиться на повышенную или пониженную передачу, нажав соответствующий переключатель. Спустя некоторое время после ускорения автомобиля коробка передач автоматически выйдет из ручного режима и вернется в автоматический режим.

Аварийная разблокировка передачи P

В случае неисправности автомобиля или коробки передач переключиться с передачи P на какую-либо другую передачу обычным перемещением рычага селектора невозможно. Необходимо привести в действие устройство аварийной разблокировки передачи P, чтобы переключить коробку передач с передачи P на передачу N. Это может потребоваться для принудительного перемещения автомобиля, например, для буксировки.

Перед выполнением данной операции убедитесь в соблюдении следующих условий:

1 Выключатель зажигания нахо-

дится в положении ON (комбинация приборов работает исправно);

- 2 Электронная стояночная блокировка отключена.

Порядок выполнения операции:

- 1 Откройте крышку отсека на центральной консоли и надавите на заднюю панель консоли в направлении стрелок, показанных на рисунке.

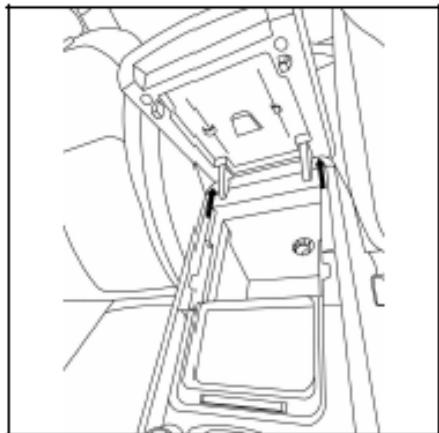

- 2 Снимите заднюю панель консоли, отщипите ползунок устройства

аварийной разблокировки передачи Р рядом с ковровым покрытием, поверните ползунок против часовой стрелки, вытяните его наружу примерно на 25 мм, а затем поверните по часовой стрелке для разблокирования передачи Р. Когда на дисплее отобразится сообщение «Неисправность стояночной блокировки передачи Р», это будет означать, что выполнено переключение с передачи Р на передачу N.

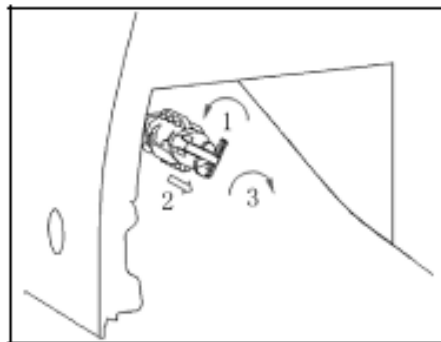

- 3 Для отмены состояния аварийной разблокировки передачи Р поверните ползунок против часовой стрелки, вдавите его в исходное

положение и поверните по часовой стрелке, чтобы зафиксировать. При этом сообщение «Неисправность стояночной блокировки передачи Р» на дисплее исчезнет.

! ОСТОРОЖНО

- Если вы выполняете принудительную буксировку без использования передачи Р, автомобиль будет двигаться, но срок службы коробки передач сократится, а в тяжелых условиях эксплуатации коробка передач будет повреждена.
- Если после аварийного разблокирования передачи Р автомобиль все еще не может перемещаться, убедитесь в том, что электронная стояночная блокировка отключена.
- После завершения буксировки обязательно верните устройство аварийной разблокировки передачи Р в исходное, в противном случае автомобиль может занести.
- В целях вашей безопасности и

безопасности пассажиров в случае поломки автомобиля рекомендуется вызвать службу спасения и поручить ее обслуживанию профессиональным персоналом.

Электрическая раздаточная коробка

Рабочие режимы раздаточной коробки

Электрическая раздаточная коробка

имеет три режима работы: режим привода на два колеса (2Н), режим полного привода (4Н) и режим полного привода для движения с низкой скоростью (4L). Переключение режимов раздаточной коробки осуществляется с помощью переключателя режимов полного привода. Режим 2Н предназначен для движения по дорогам с твердым покрытием и автострадам; при движении по заснеженным или покрытым грязью до-

рогам, по песку и плохим дорогам может использоваться режим 4Н. В особых условиях при движении на низкой скорости и с высоким крутящим моментом в течение короткого периода времени следует использовать режим 4L, чтобы улучшить маневренность автомобиля на бездорожье. Режим 4L снижает скорость в 2,48 раза для достижения максимального тягового усилия.

Переключение режимов работы электрической раздаточной коробки

Исходное положение	Целевое положение	Порядок переключения
2Н	4Н	Переключиться в режим 4Н можно на неподвижном автомобиле (если нажата педаль сцепления и рычаг селектора находится в положении N) или во время движения по прямой с постоянной скоростью. После успешного завершения переключения на комбинации приборов будет постоянно гореть индикатор 4Н. Скорость движения автомобиля во время переключения не должна превышать 60 км/ч
4Н	2Н	Переключиться в режим 2Н можно на неподвижном автомобиле (если нажата педаль сцепления и рычаг селектора находится в положении N) или во время движения по прямой с постоянной скоростью. После успешного завершения переключения на комбинации приборов загорится индикатор 2Н. Скорость движения автомобиля во время переключения не должна превышать 60 км/ч.
4Н	4L	Остановите автомобиль, полностью нажмите педаль сцепления на неподвижном автомобиле, поверните переключатель в положение 4L и продолжайте удерживать педаль сцепления нажатой не менее 5 секунд. Когда на комбинации приборов загорится индикатор 4L, это будет указывать на успешное завершение переключения.
4L	4Н	Остановите автомобиль, полностью нажмите педаль сцепления на неподвижном автомобиле, поверните переключатель в положение 4Н и продолжайте удерживать педаль сцепления нажатой не менее 5 секунд. Когда на комбинации приборов загорится индикатор 4Н, это будет указывать на успешное завершение переключения.
4L	2Н	Остановите автомобиль, полностью нажмите педаль сцепления на неподвижном автомобиле, поверните переключатель в положение 2Н и продолжайте удерживать педаль сцепления нажатой не менее 5 секунд. Когда на комбинации приборов погаснет загорится индикатор 2Н, это будет свидетельствовать об успешном завершении переключения.

Приборы и органы управления • Трансмиссия и раздаточная коробка

2H	4L	Остановите автомобиль, полностью нажмите педаль сцепления на неподвижном автомобиле, поверните переключатель в положение 4L и продолжайте удерживать педаль сцепления нажатой не менее 5 секунд. Когда на комбинации приборов загорится индикатор 4L, это будет свидетельствовать об успешном завершении переключения.
----	----	--

ⓘ ОСТОРОЖНО

- Рекомендуется использовать режим 2Н на сухих и жестких поверхностях; в противном случае это может привести к чрезмерному износу, повышенному расходу топлива и т. д.;
- При включении и выключении режима 4L автомобиль должен стоять неподвижно, а сцепление должно быть полностью выжато; в противном случае автомобиль не сможет переключаться в режим 4L и выйти из него;
- В процессе переключения режимов не следует допускать большого угла поворота переднего колеса; в противном случае переключение режимов будет затруднено;
- Не следует выбирать режим полного привода при резком повороте; в противном случае это может вызвать ощущение торможения и даже привести к потере управления автомобилем или его опрокидыванию;

- При выборе режима 4Н рекомендуется поддерживать скорость автомобиля ниже 80 км/ч;
- При использовании режима 4L рекомендуется поддерживать скорость автомобиля не более 30 км/ч;
- В режиме 4L раздаточной коробки система ESP автомобиля отключается, и остается работоспособной только функция ABS;
- Если во время движения автомобиля загорается индикатор неисправности системы полного привода, выключите полный привод и включите его повторно. Если индикатор продолжает гореть, обратитесь на станцию технического обслуживания для ремонта автомобиля;
- Если индикатор неисправности системы полного привода мигает, обратитесь в авторизованный сервисный центр;
- В режиме полного привода при

буксировке автомобиля все четыре колеса должны оставаться неподвижными. Запрещается буксировка автомобиля, стоящего двумя или четырьмя колесами на земле.

Раздаточная коробка с интеллектуальным управлением (некоторые модели автомобилей)

Рабочие режимы раздаточной коробки

Раздаточная коробка с интеллектуальным управлением имеет четыре режима работы: режим привода на два колеса (2Н), режим автоматического подключения полного да (AUTO), режим полного привода для движения с высокой скоростью (4Н) и режим полного привода для движения с низкой скоростью (4L). Переключение режимов раздаточной коробки осуществляется с помощью переключателя режимов полного привода. Режим 2Н предназначен для движения по дорогам с твердым покрытием и автострадам, режим

Приборы и органы управления • Трансмиссия и раздаточная коробка

AUTO следует включать при движении по заснеженным или покрытым грязью дорогам; режим 4Н может использоваться для движения по песку,

а режим 4L подходит для движения с низкой скоростью в условиях, когда требуется повышенное тяговое усилие, так как обеспечивает увеличение

передаточного числа в 2,48 раза.

Переключение режимов работы интеллектуальной раздаточной коробки

Исходное положение	Целевое положение	Режим работы
2Н	АUTO	При движении по прямой с постоянной скоростью остановитесь (на передаче) или переключитесь в автоматический режим, и индикатор 2Н погаснет. Если индикатор неисправности полного привода не мигает и не горит постоянно, операция выполнена успешно. При переключении скорость транспортного средства не должна превышать 60 км/ч.
АUTO	2Н	Остановитесь (на передаче) или переключитесь в режим 2Н при движении по прямой с постоянной скоростью, и индикатор 2Н будет гореть. Если индикатор неисправности полного привода не мигает и не горит постоянно, операция выполнена успешно. При переключении скорость автомобиля не должна превышать 60 км/ч.
2Н	4Н	Остановитесь (на передаче) или переключитесь в режим 4Н при движении по прямой с постоянной скоростью, и индикатор 4Н будет гореть. Если индикатор неисправности полного привода не мигает и не горит постоянно, операция выполнена успешно. При переключении скорость транспортного средства не должна превышать 60 км/ч.
4Н	2Н	Остановитесь (на передаче) или переключитесь в режим 2Н при движении по прямой с постоянной скоростью, и индикатор 2Н будет гореть. Если индикатор неисправности полного привода не мигает и не горит постоянно, операция выполнена успешно. При переключении скорость автомобиля не должна превышать 60 км/ч.
4Н	4L	Остановите автомобиль, нажмите на тормоз, чтобы автомобиль не двигался с места, и включите передачу N. Переведите переключатель полного привода в положение 4L и удерживайте его не менее 5 секунд с включенным индикатором 4L. Если индикатор неисправности полного привода не мигает и не горит постоянно, операция выполнена успешно.
4L	4Н	Остановите автомобиль, нажмите на тормоз, чтобы автомобиль не двигался с места, и включите передачу N. Переведите переключатель полного привода в положение 4Н и

Приборы и органы управления • Трансмиссия и раздаточная коробка

		удерживайте его не менее 5 секунд при выключенном индикаторе 4L. Если индикатор неисправности полного привода не мигает и не горит постоянно, операция выполнена успешно.
4L	2H	Остановите автомобиль, нажмите на тормоз, чтобы автомобиль не двигался с места, и включите передачу N. Переведите переключатель полного привода в положение 2H и удерживайте его не менее 5 секунд при выключенном индикаторе 4L. Если индикатор неисправности полного привода не мигает и не горит постоянно, операция выполнена успешно.
2H	4L	Остановите автомобиль, нажмите на тормоз, чтобы автомобиль не двигался с места, и включите передачу N. Переведите переключатель полного привода в положение 4L и удерживайте его не менее 5 секунд с включенным индикатором 4L. Если индикатор неисправности полного привода не мигает и не горит постоянно, операция выполнена успешно.
4L	AUTO	Остановите автомобиль, нажмите на тормоз, чтобы автомобиль не двигался с места, и включите передачу N. Переведите переключатель полного привода в положение AUTO и удерживайте его не менее 5 секунд при выключенном индикаторе 4L. Если индикатор неисправности полного привода не мигает и не горит постоянно, операция выполнена успешно.
AUTO	4L	Остановите автомобиль, нажмите на тормоз, чтобы автомобиль не двигался с места, и включите передачу N. Переведите переключатель полного привода в положение 4L и удерживайте его не менее 5 секунд с включенным индикатором 4L. Если индикатор неисправности полного привода не мигает и не горит постоянно, операция выполнена успешно.

 **ОСТОРОЖНО**

• Рекомендуется использовать

режим 2H на сухих и жестких

поверхностях, в противном случае это может привести к чрезмерному износу, повышенному расходу топлива;

- В целях безопасности скорость автомобиля во время переключения между режимами 2H, AUTO и 4H не должна превышать 60 км/ч. В противном случае переключение переключением не будет завершено;
- Во избежание дорожно-транспортного происшествия и поломки автомобиля переключение в режим 4L должно осуществляться только на неподвижном автомобиле при включенной нейтральной передаче трансмиссии;
- При использовании режима 4L двигаться на автомобиле со скоростью не более 30 км/ч;
- В режиме 4L раздаточной коробки система ESP автомобиля отключается, и остается работоспособной только функция ABS;
- Если во время движения автомобиля загорается индикатор

неисправности системы полного привода, выключите полный привод и включите его повторно. Если индикатор продолжает гореть, обратитесь на станцию технического обслуживания для ремонта автомобиля.

- Если индикатор неисправности системы полного привода мигает, обратитесь в авторизованный сервисный центр;
 - В режиме полного привода при буксировке автомобиля все четыре колеса должны оставаться неподвижными. Запрещается буксировка автомобиля, стоящего двумя или четырьмя колесами на земле.
-

Аудиосистема

Меры предосторожности

Настоящее руководство содержит описание всех доступных для данного автомобиля функций независимо от особенностей комплектации для разных стран. Поэтому некоторые из приведенных функций могут отсутствовать в конкретном автомобиле или могут не предлагаться на рынке. За информацией об особенностях комплектаций автомобиля обратитесь к местному дилеру.



ВНИМАНИЕ

- 1 Не отвлекайтесь во время вождения на работу с системой. Во время вождения автомобиля соблюдайте требования правил дорожного движения.
- 2 Во избежание возникновения опасных ситуаций водителю запрещается пользоваться аудиосистемой или отвлекаться на управление ею во время движения автомобиля.

3 Громкость аудиосистемы следует отрегулировать таким образом, чтобы во время движения водитель мог слышать звуки снаружи автомобиля. Не устанавливайте слишком высокий уровень громкости, чтобы не допустить снижения безопасности вождения.

4 В целях безопасности некоторые функции аудиосистемы во время движения автомобиля недоступны.

Экран мультимедийной системы (14.6 дюймов)





①  (слева направо) Индикатор громкости: статус отображения; когда громкость равна 0 или находится

в режиме отключения звука, отображается значок отключения звука;



 Беспроводная зарядка (опция): отображение состояния (зарядка в обычном режиме, режим ожидания, неисправность, полная зарядка);

 Индикатор USB: статус отображения; когда диск U вставлен и распознан, отображается значок USB;

 Индикатор Bluetooth: статус отображения; когда Bluetooth не включен, система не отображает значок Bluetooth; когда Bluetooth включен, но не подключен, система отображает серый значок Bluetooth; когда Bluetooth включен и подключен, система отображает подсвеченный значок Bluetooth;

 Индикатор уровня зарядки батареи мобильного телефона: статус отображения; когда Bluetooth не включен или включен, но не подключен, значок батареи мобильного телефона не отображается; когда Bluetooth включен и подключен, отображается теку-

щее значение заряда батареи телефона (дисплей на 5 кадров);

④ Точка доступа: статус отображения; когда точка доступа не включена, значок не отображается; уюгда точка доступа включена, но не подключена, отображается значок ; когда точка доступа включена и подключена, отображается значок,  и число подключенных точек доступа. Можно подключить не более 5 устройств.

⑤ Индикатор WIFI: статус отображения; когда WIFI не подключен, отображается серый значок WIFI; когда WIFI подключен, система отображает подсвеченный значок WIFI.

⑥ Статус T-BOX (опционально): уровень сигнала 4G;

⑦ Индикатор часов: время для текущего часового пояса;

⑧ Основной интерфейс;

⑨ Интерфейс дополнительных приложений;



⑩ Ярлыки приложений на нижней

панели; удержание и перетаскивание ярлыка для изменения положения;

⑪ Функциональный интерфейс карты; добавление или отмена отображения карты, удержание и перетаскивание для изменения порядка отображения карты в интерфейсе редактирования (нажать для редактирования или удерживать любую карту).





Выпадающее меню

Карта: проведите пальцем в области , чтобы скрыть интерфейс отображения карты; проведите палец вправо в области , чтобы отменить скрытый интерфейс отображения карты;

Раскрывающееся меню для функций управления автомобилем: Проведите

пальцем вниз в области , чтобы открыть раскрывающееся меню; щелкните на пустой области раскрывающегося меню или проведите пальцем вверх, чтобы выйти из раскрывающегося меню;

Раскрывающееся меню для развлекательных функций: проведите пальцем вниз в области , чтобы отключить раскрывающееся меню; щелкните на пустой области раскрывающегося меню или проведите пальцем вверх, чтобы выйти из раскрывающегося меню;

Интерфейс для управления последними приложениями: проведите пальцем вверх в области , чтобы отобразить экран управления последними приложениями; щелкните в любой пустой области, чтобы выйти из этого интерфейса и перейти к основному.





Интерфейс для дополнительных приложений: нажмите и удерживайте любую иконку, чтобы перейти в режим редактирования интерфейса всех приложений, для:

- 1 Изменения значка быстрого доступа на нижней панели: перетащите приложение на нижнюю панель, чтобы заменить исходный значок;
- 2 Регулировки положения значков в

интерфейсе: перетащите значок для изменения положения.

- 3 Папок: перетащите значок в другое место, чтобы значки перекрывали друг друга. Система создаст папку, а папка поддерживает перетаскивание значков для изменения положения и их настройки на экране. Щелкните за пределами области всплывающего окна папки, чтобы закрыть окно. Удалите все приложения из папки, и папка исчезнет автоматически.

- 4 Управление на разных экранах: перетащите значок к правому краю экрана и подождите, после чего система переключится на вторую страницу автоматически. На странице с функцией распознавания речи можно настроить положение автоматически.

Управление тремя пальцами

Проведите по экрану тремя пальцами влево, чтобы отобразить навигацию во весь экран; проведите по экрану тремя пальцами вправо, чтобы выйти из полноэкранного режима.

Для получения информации о других функциях, которые не описаны подробно, пожалуйста, обратитесь к инструкциям на экране мультимедийного дисплея.

Система кондиционирования воздуха

Система климат-контроль обеспечивает подачу воздуха в салон автомобиля, его очистку и циркуляцию внутри салона.

Во время работы двигателя в зависимости от погодных условий можно пользоваться системой отопления или системой кондиционирования воздуха.

Включение и отключение системы кондиционирования воздуха:

Положение переключателя	Возможность работы кондиционера
OFF	Нет
ACC	Нет
ON	Да
START	Нет

Исходное состояние: заслонка управления подачей воздуха – в положении рециркуляции воздуха, заслонка распределения воздушного потока –

в положении обдува ног, заслонка регулирования температуры – в положении максимального охлаждения.

Описание функций каждого выключателя

Электрический выключатель кондиционера (жесткий переключатель)

Выключатель кондиционера имеет 7 кнопок.



- 1 Регулятор температуры воздуха;
- 2 Выключатель системы;
- 3 Выключатель кондиционера;
- 4 Кнопка регулировки скорости вентилятора;
- 5 Кнопка переключения режимов вентиляции;

- 6 Переключатель циркуляции внутреннего/наружного воздуха;
- 7 Выключатель режима обогрева ветрового стекла;

Выключатель системы

Нажмите эту кнопку для отключения системы кондиционирования воздуха.

Кнопка регулировки объема воздуха

Эта кнопка служит для регулировки объема воздуха: прокрутка вниз для постепенного уменьшения расхода воздуха, вверх – для увеличения расхода воздуха. Минимальная передача вентилятора – 1-ая, максимальная – 8-ая. При каждой прокрутке ползунка объем воздуха изменится на один уровень. Если его нажать и удерживать более 2 секунд, объем воздуха будет изменяться на один уровень каждые 0,3 секунды до включения самого высокого или самого низкого уровня. Во время работы ползунков регулировки объема воздуха на экране мультимедийного дисплея

можно соответствующим образом отрегулировать, при этом на нижней панели отображается конкретное значение уровня.

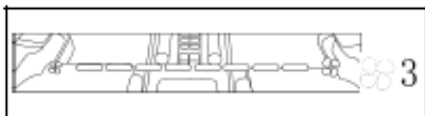

В выключенном состоянии эту кнопку следует нажать для включения системы кондиционирования воздуха.

Выключатель кондиционера

Нажмите эту кнопку. Загорится индикатор работы кондиционера, и система начнет охлаждать воздух. Нажмите эту кнопку еще раз. Индикатор погаснет, система охлаждения прекратит работу, но вентилятор продолжит работать. Когда система отключена, нажатие этой кнопки приводит к включению системы кондиционирования воздуха.

ⓘ ОСТОРОЖНО

Если во время работы кондицио-

нера (горит индикатор выключателя) температура испарителя опускается ниже 2 °С, компрессор автоматически отключается. После повышения температуры испарителя до примерно 5 °С компрессор включится автоматически и продолжит работу.

Переключатель режимов циркуляции внутреннего и наружного воздуха

При нажатии этой кнопки загорается индикатор переключателя, система переключается в режим циркуляции внутреннего воздуха, а на экране мультимедийной системы отображается соответствующий значок.

При повторном нажатии кнопки индикатор гаснет, значок на экране перестает отображаться, а система переключается в режим циркуляции наружного воздуха.

ⓘ ОСТОРОЖНО

В выключенном состоянии система кондиционирования не

включается, заслонки регулируются соответствующим образом после нажатия кнопки режима выпуска воздуха или кнопки циркуляции.

Выключатель режима обогрева ветрового стекла

При нажатии этой кнопки загорается индикатор и включается режим обогрева ветрового стекла, распределительная заслонка устанавливается в положение обдува ветрового стекла, заслонка воздухозаборника автоматически устанавливается в положение циркуляции наружного воздуха, устанавливается максимальная скорость вращения вентилятора, и на экране мультимедийной системы отображается значок обогрева ветрового стекла. При повторном нажатии кнопки индикатор гаснет, и система возвращается к работе в режиме, предшествующем включению обогрева ветрового стекла.



Если система кондиционирования отключена, то при нажатии этой кнопки система включается и переходит в режим обогрева ветрового стекла. При повторном нажатии кнопки система возвращается в рабочее состояние, которого предшествовало отключению системы (кроме режимов обогрева ветрового стекла и максимального охлаждения/обогрева).

Регулятор температуры воздуха

Эта кнопка используется для регулировки температуры. Прокрутите вниз, и температура постепенно снизится; прокрутите вверх, и температура постепенно повысится. Одно-

временно на экране мультимедийного дисплея отобразится соответствующий уровень. Температура установлена на 8 уровней для холодного и теплого режимов. При каждой прокрутке ползункового переключателя температура меняется на один уровень. При нажатии в течение более 2 секунд она будет переключаться на один уровень каждые 0,3 секунды, пока не будет установлен самый высокий или самый низкий уровень. Режим работы при самой высокой температуре называется «Режим максимального нагрева». В это время температура воздуха на выходе самая высокая, режим выхода воздуха автоматически настраивается на обдув ног, система переключается на внешнюю циркуляцию, кондиционер выключается, а объем воздуха становится максимальным. Режим с самой низкой температурой называется «Режим максимального охлаждения». В это время температура воздуха на выходе самая низкая, режим выхода воздуха автоматически настраивается на обдув лица, система переключается на

внутреннюю циркуляцию, включается кондиционер, а объем воздуха является максимальным.

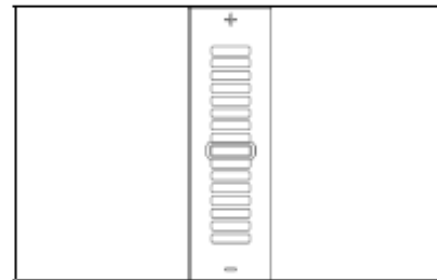

В выключенном состоянии кнопка регулировки температуры не может запустить систему кондиционирования.

i ОСТОРОЖНО

Приоритет функции оттаивания лобового стекла выше, чем у режимов максимального нагрева и охлаждения. В режиме оттаивания лобового стекла система продолжает работать в режиме оттаивания лобового стекла, даже если температура установлена на самый высокий или самый низкий уровень.

Кнопка переключения режимов вентиляции

После нажатия кнопки производится регулировка режима обдува, и по порядку выбираются четыре режима: подачи воздуха к верхней части тела, к ногам, к верхней части тела и ногам, к ногам и на ветровое стекло. При прокрутке вниз вы переходите к следующему режиму, а при прокрутке вверх вы переходите к предыдущему; из воздуховодов дует поток воздуха, а на мультимедийном дисплее отображается соответствующий режим.

Электрический переключатель кондиционера в конфигурации с двумя температурными зонами (жесткие переключатели)



1 Переключатель для подогрева и вентиляции сиденья водителя (опционально);

2 Переключатель регулировки температуры кондиционера;

3 Переключатель отключения кондиционера;

4 Автоматический выключатель кондиционера (конфигурация с двумя температурными зонами);

5 Переключатель подачи холодного воздуха в систему кондиционирования;

6 Переключатель регулировки объема воздуха в системе кондиционирования;

7 Кнопка аварийной остановки;

8 Переключатель выбора режима кондиционирования;

9 Кнопка внутренней и внешней циркуляции кондиционера;

10 Переключатель оттаивания ветрового стекла;

11 Переключатель обогрева зеркала заднего вида/заднего стекла;

12 Переключатель регулировки тем-

пературы кондиционера (конфигурация с двумя температурными зонами);

13 Переключатель подогрева и вентиляции пассажирского сиденья (опционально).

По сравнению с электрическим выключателем кондиционера, автоматический выключатель кондиционера оснащен кнопкой AUTO и кнопкой регулировки температуры справа для индивидуального регулирования температуры с левой и правой сторон.

Регулятор температуры воздуха

При помощи этого регулятора можно установить значение температуры с шагом 0,5 °C в диапазоне от 18 до 32 °C. При этом соответствующее значение температуры отображается на экране мультимедийной системы. Максимальная температура отображается значком HI, а минимальная – значком LO. Управление и функции кнопки регулировки температуры такие же, как и у кондиционера.

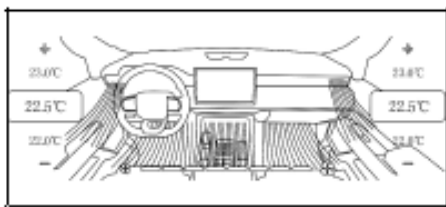

Выключатель автоматического режима (AUTO)

При нажатии этой кнопки загораются индикатор AUTO и индикатор A/C, система переходит в автоматический режим управления. В этом режиме система автоматически выбирает режим распределения воздуха, режим циркуляции воздуха, включает и отключает кондиционер, отопитель и регулирует скорость вращения вентилятора для поддержания постоянной температуры в салоне автомобиля в соответствии с настройками пользователя.

Выключатель функции очистки воздуха

Кнопка включения генератора отрицательных ионов не имеет физической кнопки на переключателе кондиционера, а только виртуальную

кнопку на мультимедийном дисплее. При включенном кондиционере при нажатии кнопки генератора отрицательных ионов загорается виртуальная кнопка, и генератор отрицательных ионов активируется.



Описание работы системы климат-контроля

- 1 При включенной системе вручную установите требуемую температуру воздуха с помощью соответствующего регулятора;
- 2 Нажмите кнопку AUTO для перехода в автоматический режим управления. После этого работа кондиционера, отопителя, режимы вентиляции, режимы циркуляции воздуха и скорость вращения вентилятора будут регулироваться автоматически;

- 3 Если во время работы системы в автоматическом режиме вручную изменить режим вентиляции, режим циркуляции воздуха, включить/отключить кондиционер или изменить скорость вращения вентилятора, система перейдет в полуавтоматический режим управления и индикатор AUTO погаснет. Например, если в автоматическом режиме пользователь нажимает ручку регулятора скорости вентилятора, управление вентилятором переходит в ручной режим, а управление всеми остальными функциями продолжится в автоматическом режиме. При задействовании других переключателей режимы работы изменяются аналогичным образом.

i ОСТОРОЖНО

Автоматический режим управления не предусматривает автоматическое управление работой обогревателя заднего стекла, функции очистки воздуха и обогревателей передних сидений.

Функция виртуальных кнопок на экране мультимедийной системы

Когда экран дисплея на главном интерфейсе, значок «A/C» при нажатии осуществляет вход в интерфейс системы кондиционирования, как изображено на следующем рисунке.



Все виртуальные кнопки используются для управления системой кондиционирования. В дополнение к способам управления генератором отрицательных ионов, кнопкой режима работы воздухопроводов и регулировок объема и температуры воздуха отличаются от физических переключателей. Остальные значки, способы управления и физические переключатели идентичны.

Следующее изображение отображает

интерфейс двухзонного автоматического кондиционера на мультимедийном дисплее.



Следующее изображение отображает интерфейс электрического контроллера кондиционера на мультимедийном дисплее.



Выключатель функции очистки воздуха

Данная функция не имеет физиче-

ской кнопки, все операции выполняются с помощью экрана мультимедийной системы. Подробные сведения приведены выше в данном разделе.

Кнопка переключения режимов вентиляции

Значок кнопки переключения режимов вентиляции, отображаемой на экране мультимедийной системы, показан на рисунке ниже. Нажимайте эту кнопку для последовательного переключения режимов подачи воздуха к верхней части тела, к ногам, к верхней части тела и ногам, к ногам и на ветровое стекло. При этом изображение соответствующего режима будет отображаться на экране мультимедийной системы.



Кнопка регулировки скорости вентилятора

Возможны три способа регулировки

скорости вентилятора с помощью экрана мультимедийной системы:

- 1 Нажмите кнопку «+» или «-» на экране один раз, чтобы соответственно изменить скорость вращения вентилятора на один шаг.
- 2 Переместите вертикальный ползунок вверх или вниз для соответствующего изменения скорости вентилятора.
- 3 Нажмите в любом месте на шкале регулятора, чтобы соответствующим образом изменить скорость вентилятора. При выключенном кондиционере и нажатии на статусную строку объема воздуха кондиционер включается с учетом текущего значения объема воздуха в статусной строке.

Кнопка регулировки температуры

Возможны три способа регулировки температуры с помощью экрана мультимедийной системы:

- 1 Нажмите кнопку «+» или «-» на экране один раз, чтобы соответственно изменить температуру

на один шаг (0,5 °C).

- 2 Переместите вертикальный ползунок вверх или вниз для соответствующего изменения температуры.
- 3 Нажмите в любом месте на шкале регулятора, чтобы соответствующим образом изменить температуру.

Использование системы отопления

- 1 Включите систему кондиционирования воздуха с помощью кнопок регулировки объема воздуха, кнопки AUTO, кнопки AC и кнопки прогрева лобового стекла.
- 2 Поверните регулятор температуры вверх в направлении режима прогрева и выберите соответствующую температуру в соответствии с индикацией на экране.
- 3 Отрегулируйте объем, скорость и режим циркуляции воздуха в соответствии с вашими предпочтениями.

 **ОСТОРОЖНО**

Режим максимального обогрева желательно использовать непосредственно после включения системы. Когда воздух в салоне автомобиля достаточно прогреется, отрегулируйте температуру, скорость вентилятора и выберите подходящий режим вентиляции.

Режим охлаждения

- 1 Включите систему кондиционирования воздуха с помощью кнопок регулировки объема воздуха, кнопки AUTO, кнопки AC и кнопки прогрева лобового стекла.
- 2 Поверните регулятор температуры вниз в направлении режима охлаждения и, когда индикатор кондиционера загорится, выберите соответствующую температуру в соответствии с индикацией на экране.
- 3 Отрегулируйте объем, скорость и режим циркуляции воздуха в соответствии с вашими предпочтениями.

 **ОСТОРОЖНО**

При включенном кондиционере можно выбрать режим максимального охлаждения. После того как температура в салоне будет снижена до определенной степени, можно будет регулировать температуру и объем воздуха, а также режим работы.

Функция оттаивания/удаления запотевания

- 1 Нажмите кнопку оттаивания, система включит кондиционер (при оттаивании выключите его вручную), принудительно переключится на внешнюю циркуляцию, сохранит текущую настройку температуры воздуха по завершению неизменной и увеличит объем воздуха до максимального рабочего значения для оттаивания/удаления запотевания.
- 2 В соответствии с требованиями к оттаиванию/удалению запотевания выберите режим оттаивания с обдувом ног в режиме пуска, установите ручку нагрева и охла-

ждения и ручку регулировки объема воздуха на соответствующее для оттаивания положение.

- 3 Для более эффективного процесса оттаивания правильно запустите стеклоочиститель, чтобы очистить ветровое стекло.

Воздуховоды

Регулировка переднего воздуховода

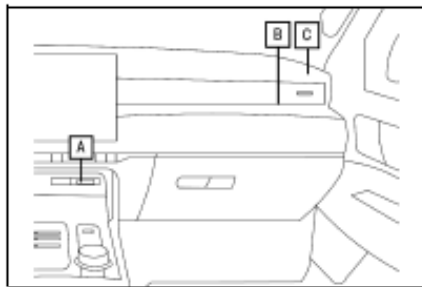

A: Центральный воздуховод;

B: Боковой воздуховод;

C: Боковой воздуховод для размораживания.

Поверните рычажок в середине воздуховода, чтобы отрегулировать

направление потока воздуха.

Воздуховоды A и B закрываются поворотом рычажка в крайнее положение, направленное наружу автомобиля.

Регулировка заднего воздуховода

Чтобы отрегулировать направление воздушного потока, можно нажать на рычажок в середине воздуховода.

Чтобы закрыть воздуховод, рычажок следует перевести в крайнее положение, направленное наружу автомобиля.

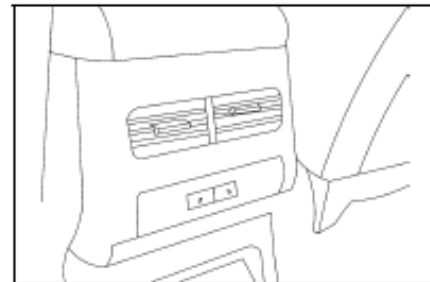

Вентиляционный клапан поворачивается по часовой стрелке до упора для открытия и против часовой стрелки для закрытия.

Когда клапан открыт, система кондиционирования подает воздух в направлении бокса для хранения, когда система кондиционирования работает в режиме обдува лица или в режиме обдува лица и ног.

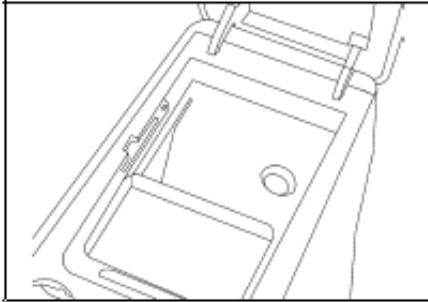

Другие инструкции по эксплуатации

Фильтрующий элемент кондиционера

Функция и положение фильтрующего элемента

Воздушный фильтр предотвращает проникновение пыли и других частиц в салон автомобиля вместе с наружным воздухом через воздухозаборник.

Фильтрующий элемент установлен за перчаточным ящиком.

Обнаружение и замена фильтрующего элемента

При длительной эксплуатации автомобиля воздушный фильтр может засориться. Заметное снижение эффективности работы отопителя и кондиционера, а также быстрое запотевания стекол автомобиля во время циркуляции наружного воздуха может свидетельствовать о засорении фильтрующего элемента и необходимости его замены.

Для поддержания нормальной работы системы регулярно заменяйте фильтрующий элемент в соответствии с графиком технического обслуживания автомобиля.

Способ замены фильтрующего элемента:

1 Откройте перчаточный ящик и снимите боковые заслонки, сразу же выньте крючок, нажав на него с обеих сторон перчаточного ящика для отсоединения.

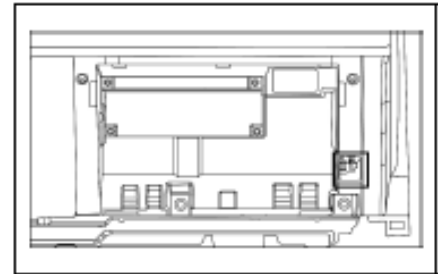
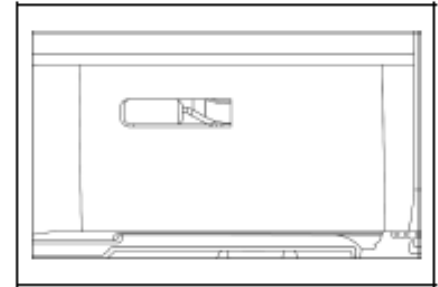

2 Выкрутите 4 винта из оформления перчаточного ящика и крышки фильтрующего элемента, чтобы снять крышку вильтрующего элемента.

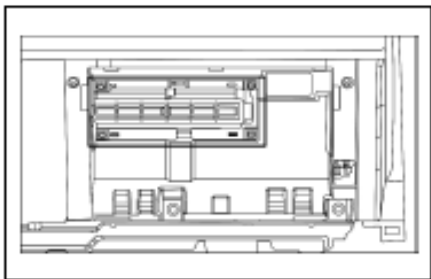

- 3 Извлеките фильтрующий элемент из корпуса, чтобы проверить его поверхность. Если фильтрующий элемент загрязнен, замените на одобренный компанией Foton элемент.
- 4 При установке фильтрующего элемента следите за тем, чтобы стрелка была направлена вниз.

ⓘ ОСТОРОЖНО

- **Фильтрующий элемент необходимо установить в фиксированном положении.**
- **Использование кондиционера со снятым фильтрующим элементом может привести к уменьшенной эффективности**

пыленепроницаемости системы.

Рабочие точки воздуховода

- 1 Следите за тем, чтобы решетка воздухозаборника перед ветровым стеклом не была забита листьями или другим мусором.
- 2 В сырую погоду не допускайте попадания холодного воздуха на ветровое стекло. В противном случае из-за разницы температур снаружи и внутри ветрового стекла оно может запотевать.
- 3 Чтобы обеспечить более полную циркуляцию воздуха в автомобиле, не кладите вещи под сиденье.
- 4 Чтобы охладить автомобиль, припаркованный на длительное время под палящим солнцем, откройте окно и проедьте 2-3 минуты, чтобы выпустить горячий воздух и ускорить охлаждение кондиционера внутри автомобиля.
- 5 В случае следования за другим автомобилем по пыльной дороге

или при движении в условиях ветра и пыли рекомендуется временно переключить режим всасывания на внутреннюю циркуляцию воздуха и закрыть наружный канал для предотвращения попадания воздуха и пыли извне в салон автомобиля.

ⓘ ОСТОРОЖНО

Недостаточное количество хладагента может повлиять на эффективность охлаждения системы кондиционирования. Если в системе обнаружена утечка хладагента, пожалуйста, обратитесь в авторизованный сервисный центр компании для проведения технического обслуживания и доливки необходимого количества хладагента в соответствии с требованиями системы.

Электрическое оборудование

Прикуриватель

Нажмите на ручку прикуривателя, чтобы полностью соединить электронагреватель с термометаллической пластиной. Электрическая цепь нагревателя замкнется, и прикуриватель начнет работу.

Примерно через 14 ± 4 с внутренний термоэлемент прикуривателя нагреется, и прикуриватель выдвинется наружу. После этого можно извлечь прикуриватель из гнезда и прикурить сигарету.



Меры предосторожности при использовании прикуривателя:

- 1 Рабочее напряжение прикуривателя составляет 12 В, а максимальный рабочий ток – 10 А. Прикуриватель снабжен функцией защиты от перегрева со временем срабатывания менее 90 секунд. То есть, если после непрерывного нагрева в течение 90 секунд не происходит отскока, прикуриватель автоматически закорачивает положительный и отрицательный полюса, чтобы перегорел предохранитель прикуривателя, тем самым отключая питание этой цепи (что приводит к повреждению: часть электрооборудования не может работать, поэтому следует заменить предохранитель).
- 2 Во время использования прикуривателя запрещается прикладывать к нему усилие или класть на него какие-либо предметы. В противном случае прикуриватель не сможет выскочить из гнезда после нагрева, что приведет к перегоранию прикуривателя и даже может стать причиной возгорания.
- 3 Запрещается вставлять в гнездо для прикуривателя какие-либо посторонние предметы или подключать к нему вилки электрических приборов. Гнездо прикуривателя нельзя использовать в качестве электрической розетки.
- 4 После включения прикуривателя внутренняя часть его корпуса нагревается до очень высокой температуры. Соблюдайте осторожность при использовании прикуривателя и не касайтесь рукой металлической части корпуса, чтобы не обжечься.
- 5 После использования следует обязательно вставить прикуриватель обратно в гнездо. Не кладите прикуриватель в какое-либо другое место, чтобы не допустить случайных ожогов или повреждений предметов.

Разъем USB для зарядки устройств на заднем сиденье

Задний USB-интерфейс для зарядки установлен на задней панели, обеспечивает рабочее напряжение 5 В и максимальный ток зарядки 2,1 А,

а также способен автоматически распознавать телефоны разных типов и регулировать зарядный ток.

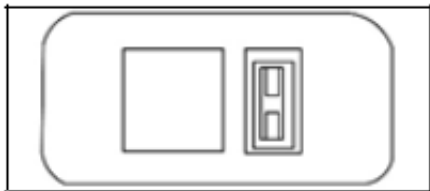

Комбинированный разъем USB

Двухпортовый USB-интерфейс установлен на 2-м уровне вспомогательной приборной панели, один из которых служит для передачи мультимедийных данных и один разъем для зарядки с рабочим напряжением 5 В, максимальным током зарядки 2,1 А и возможностью автоматической регулировки зарядного тока в зависимости от типа мобильного телефона.

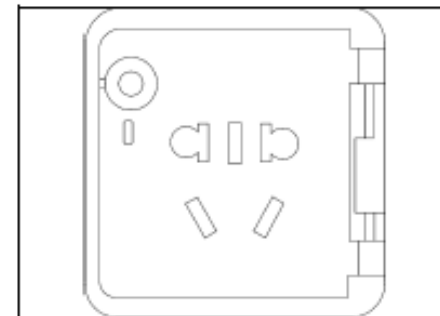
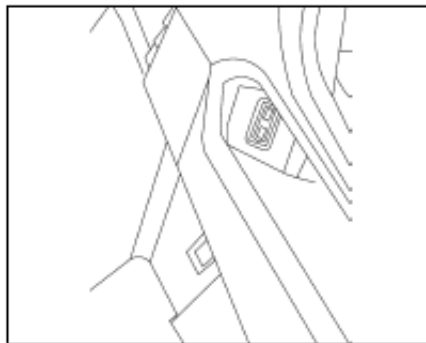

Электрическая розетка 220 В:

- 1 При запуске автомобиля или в режиме АСС крышку электрической розетки следует поднять вверх;
- 2 Включается черная ручка на розетке питания, в этот момент загорается зеленый индикатор;
- 3 Если розетка не нужна, ее следует выключить, нажав на кнопку на закрытой крышке.

Режим неисправностей

Защита от перенапряжения/защита от низ-	Мигает красный светодиодный индикатор
---	---------------------------------------

кого напряжения/защита от перегрева/защита от низкой температуры	
Защита от короткого замыкания	Мигает красный светодиодный индикатор
Защита от перегрузки	После 3 перегрузок переход в режим защиты от перегрузки. Мигает красный светодиодный индикатор
Режим нормальной работы	Включенное состояние: Всегда горит зеленый светодиодный индикатор
	Выключенное состояние: светодиод гаснет.

Беспроводная зарядка

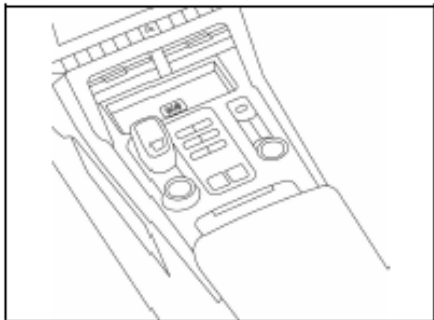

- 1 Выключенное состояние: ① Питание беспроводной зарядки не подключено, система выключена, значок беспроводной зарядки не отображается; ② питание беспроводной зарядки подключено, но переключатель беспроводной зарядки не включен (заряжаемые устройства в текущем состоянии недоступны).
- 2 Включенное состояние: После включения беспроводной зарядки (VSM control power) необходимо нажать кнопку на экране для включения переключателя беспроводной зарядки. На экране

отобразится значок состояния ожидания (заряжаемые устройства доступны в текущем состоянии).

- 3 Состояние заряда: Беспроводная зарядка находится в режиме ожидания. Система обнаруживает устройство и переходит в режим зарядки.

Режим неисправности

После обнаружения неисправности беспроводной зарядки она должна быть отключена. На экране должен появиться значок неисправности беспроводной зарядки.

Приборы и органы управления · Аккумуляторная батарея 48 В

Аккумуляторная батарея с напряжением 48 В

Расположение аккумуляторной батареи с напряжением 48 В

Она расположена под центральным сиденьем в задней части кабины.

Параметры аккумуляторной батареи с напряжением 48 В

Item	Параметры
Тип	Трехкомпонентная литиевая батарея
Номинальная мощность	370 Вт
Номинальная емкость	8.4 Ач
Номинальное напряжение	44 В
Вес	5.5 кг
Способ охлаждения	Естественное охлаждение

Меры предосторожности

- 1 Аккумуляторная батарея с напряжением 48 В не требует обслуживания и не требует ежедневной проверки, чистки или технического обслуживания.
- 2 При длительном хранении рекомендуется хранить автомобиль в помещении с температурой от 0°C до 35°C и относительной влажностью <60%, при превышении которой саморазряд и старение аккумулятора ускоряются. Если автомобиль не используется более 60 дней, убедитесь, что состояние заряда батареи составляет не менее 13%. Рекомендуется каждые два месяца заводить автомобиль и оставлять его на холостом ходу примерно на 15 минут для подзарядки аккумуляторной батареи напряжением 48 В, чтобы избежать потери заряда.
- 3 Запрещается закорачивать аккумулятор, неправильно подсоединять положительные и отрицательные клеммы, откручивать болты и разбирать батарею 48 В.

Удары, вибрация, сжигание, загромождение, внешний нагрев или деформация могут привести к повреждению батареи. Запрещается самостоятельно загружать и обновлять программное обеспечение аккумуляторной батареи. Прикосновение к батарейному отсеку или открытым металлическим частям может привести к повреждению. Аккумуляторная батарея с напряжением 48 В и связанные с ней компоненты никоим образом не должны демонтироваться и ремонтироваться в частном порядке, в противном случае Компания больше не будет выполнять условия гарантии.

- 4 Если автомобиль случайно упадет в воду или будет в нее погружен, запрещено его заводить во избежание угрозы безопасности или вторичного повреждения автомобиля.
- 5 При использовании трехконтактной литиевой аккумуляторной батареи с напряжением 48 В произ-

вольная утилизация может привести к загрязнению окружающей среды и нанесению вреда окружающей среде, поэтому самостоятельная разборка и утилизация батареи запрещены. Этим должны заниматься профессиональные организации. Для получения подробной информации о вторичной переработке и утилизации батарей с напряжением 48 В обратитесь к авторизованному поставщику услуг.

Прочее оборудование

Вещевой отсек на центральной консоли (автоматическая коробка передач)



Съемная выдвижная крышка и подстаканник

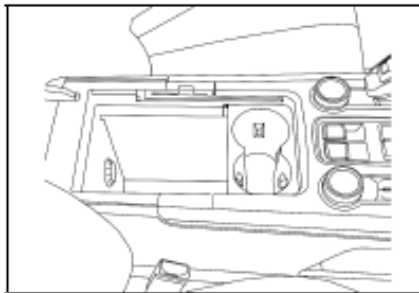
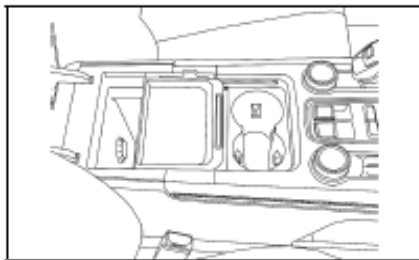
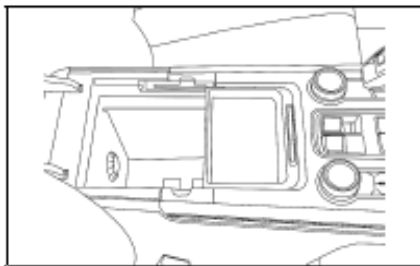

- 1 Откройте ящик подлокотника, сдвиньте заднюю выдвижную крышку назад в крайнее положение и поднимите ее прямо вверх, чтобы снять заднюю выдвижную крышку;

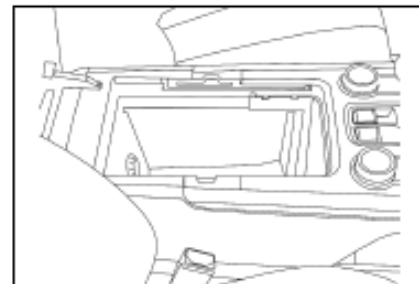

- 2 Поднимите подстаканник прямо вверх (до щелчка);
- 3 Доступно максимальное место для хранения.

Вещевой отсек на центральной консоли (механическая коробка передач)



 **ВНИМАНИЕ**

Во избежание возможных травм

в случае дорожно-транспортного происшествия или экстренного торможения всегда закрывайте крышку вещевого ящика на центральной консоли во время движения автомобиля.

ⓘ ОСТОРОЖНО

Кладя острые предметы в перчаточный ящик, будьте осторожны, чтобы не поцарапать и не повредить внутреннюю поверхность ящика.

Перчаточный ящик

Потяните защелку для автоматического открывания перчаточного ящика. Закройте перчаточный ящик, поднимая его до тех пор, пока он не будет плотно закрыт.

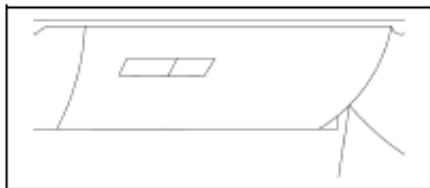

⚠ ВНИМАНИЕ

Во избежание возможных травм в случае дорожно-транспортного происшествия или экстренного торможения всегда закрывайте крышку перчаточного ящика во время движения автомобиля.

Подстаканники

Подстаканники предназначены для установки в них бумажных стаканчиков, бутылок с напитками и пепельниц.

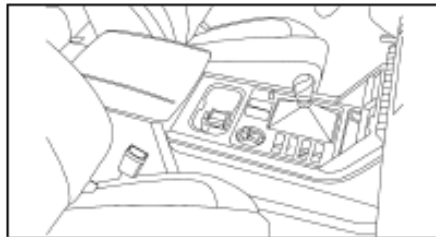

⚠ ВНИМАНИЕ

- Разместите переносные пепельницы или банки с напитками в левый подстаканник. Не ставьте в подстаканники

высокие стаканы или бутылки с водой, так как они могут мешать управлению автомобилем и затруднить пользование некоторым оборудованием.

- Не размещайте в подстаканник ничего, кроме стаканов или бутылок с напитками во избежание травм пассажиров, в случае если эти предметы будут опрокинуты во время экстренного торможения или в результате несчастного случая.

ⓘ ОСТОРОЖНО

При использовании подстаканника закрывайте крышку бутылки и избегайте проливания жидкости из бутылки при открывании или закрывании дверцы.

Держатель для ручек и зажим в отделении подлокотника

Откройте крышку отделения подлокотника так, чтобы зажим находился в центре: большой крючок с левой

стороны может удерживать шариковую ручку. Следите, чтобы не проливались чернила. Меньший крючок с правой стороны может удерживать карандаш.

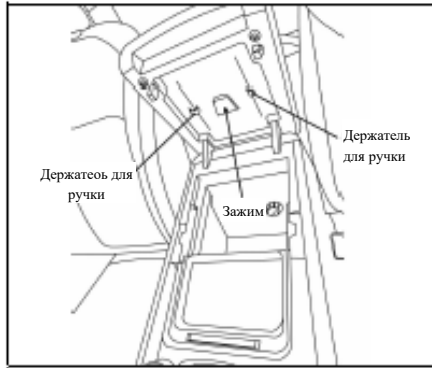

Другое оснащение специальными приборами или оборудованием

Подробную информацию о типах, технических характеристиках, ключевых технических параметрах специальных функций и специальных инструкциях автомобиля специального назначения см. в руководстве по эксплуатации оборудования.

Перед запуском двигателя

- 1 Перед посадкой в автомобиль проверьте обстановку вокруг.
- 2 Отрегулируйте положение сиденья, угол наклона спинки, высоту сиденья, высоту подголовника и угол наклона рулевого колеса.
- 3 Отрегулируйте положение внутреннего и наружных зеркал.
- 4 Закройте все двери.
- 5 Пристегните ремень безопасности.
- 6 Убедитесь, что стояночный тормоз поставлен.
- 7 Выключите ненужное освещение и электронные устройства.
- 8 Механическая коробка передач: выжмите педаль сцепления до упора, переведите рычаг переключения передач в нейтральное положение, нажмите на педаль сцепления и нажмите на выключатель зажигания, пока двигатель не за-

пустится. Автоматическая коробка передач: Убедитесь, что передача находится в положении Р или N, нажмите и удерживайте педаль тормоза и нажимайте на ключ зажигания до тех пор, пока двигатель не запустится.

Пусковой переключатель

Переключение режимов

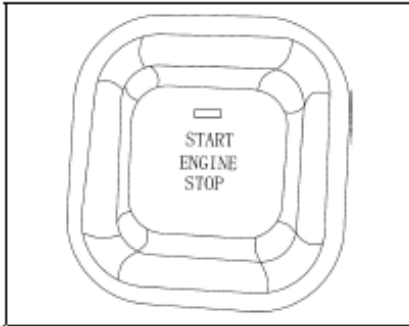

Для пускового переключателя предусмотрено три режима: OFF, ACC и ON. Если электронный ключ находится в автомобиле, то режим пускового переключателя можно изменять нажатием соответствующей кнопки.

Запуск с помощью кнопки

Если все условия, необходимые для запуска двигателя, соблюдены, то двигатель можно запустить нажатием кнопки пускового переключателя, как описано в разделе «Запуск и остановка двигателя».

Остановка с помощью кнопки

Если все условия, необходимые для остановки двигателя, соблюдены, то двигатель можно остановить нажатием кнопки пускового переключателя, как описано в разделе «Запуск и остановка двигателя».

i ОСТОРОЖНО

- Независимо от режима включения зажигания запустите двигатель, выполнив шаги, описанные в разделе «Запуск и остановка двигателя».
- При остановленном двигателе запрещается переводить пусковой переключатель в режим ACC или ON на длительное время, чтобы предотвратить разрядку аккумуляторной батареи.
- Прежде чем покинуть автомобиль, переведите пусковой переключатель в режим OFF и возьмите ключ с собой. Не оставляйте ключ в автомобиле.
- Запрещается класть электронный ключ на приборную панель, на пол или на комбинацию приборов. В противном

случае может оказаться невозможным переключение режимов пускового переключателя или запуск двигателя.

Запуск и вождение · Пусковой переключатель

Запуск и остановка двигателя

Если температура ниже точки замерзания, дайте двигателю предварительно прогреться перед запуском.

Холодный дизельный двигатель

- 1 Возьмите электронный ключ.
- 2 Переведите рычаг переключения передач в нейтральное положение (механическая коробка передач) или в положение Р или N (автоматическая коробка передач).
- 1 Переключите режим зажигания в положение ON и убедитесь, что после того, как загорится контрольная лампа предварительного подогрева, ключ зажигания останется в положении ON до тех пор, пока не погаснет контрольная лампа и двигатель не будет предварительно прогрет.

Запуск двигателя

- 2 Возьмите электронный ключ.
- 3 Убедитесь, что рычаг стояночного тормоза затянут.

- 4 Переведите рычаг переключения передач в нейтральное положение (механическая коробка передач) или в положение Р или N (автоматическая коробка передач).
- 5 Проверьте, горят ли индикатор давления масла, индикаторы контроля работы двигателя и индикатор количества воды в маслоотделителе.
- 6 После того, как контрольная лампа предварительного прогрева погаснет, выжмите до упора педаль сцепления (механическая коробка передач) или педаль тормоза (автоматическая коробка передач).
- 7 Нажмите кнопку зажигания для запуска двигателя.
- 8 После запуска двигателя отпустите педаль сцепления (механическая коробка передач) или педаль тормоза (автоматическая коробка передач).

Резервный процесс запуска

Если электронный ключ разряжен,

двигатель можно запустить следующим образом:

- 1 Положите электронный ключ в отделение для хранения на переднем подлокотнике в место со знаком «ключ».
- 2 Переведите рычаг переключения передач в нейтральное положение (механическая коробка передач) или в положение Р или N (автоматическая коробка передач);
- 3 Выжмите до упора педаль сцепления (механическая коробка передач) или педаль тормоза (автоматическая коробка передач);
- 4 Нажмите кнопку зажигания для запуска двигателя.

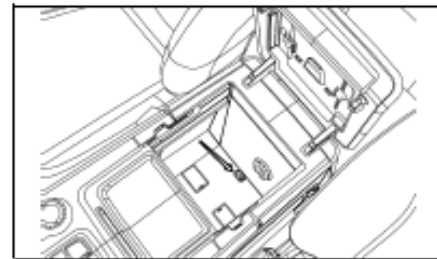

Если двигатель не запускается после предварительного прогрева

Если двигатель не запускается после предварительного прогрева, попробуйте запустить его согласно пункту Холодный дизельный двигатель.

Если двигатель остановился

Перезапустите его, выполнив действия, описанные в в общем процессе загрузки.

Если двигатель не запускается

- 1 Проверьте, достаточно ли топлива.
- 2 Проверьте, можно ли запустить двигатель другим ключом. Если да, возможно, ключ поврежден. Обратитесь в авторизованный сервисный центр Компании для проверки ключа. Если все ключи не работают, обратитесь в авторизованный сервисный центр Компании.
- 3 Проверьте натяжку и чистоту клемм аккумулятора. Если с клеммами аккумулятора все в порядке,

включите потолочный светильник. Если включаемый светильник выключается, тускнеет или гаснет при запуске стартера, значит аккумулятор разряжен. Если индикатор можно включить, но двигатель не запускается, следует обратиться в авторизованный сервисный центр компании для проверки или ремонта.

i ОСТОРОЖНО

- Продолжительность каждого запуска должна составлять не более 5 секунд, непрерывного запуска – не более 5 раз, а интервала между двумя запусками – не более 15 секунд.
- Не запускайте холодный двигатель на высоких оборотах во избежание повреждения двигателя.
- Если двигатель запускается с трудом и глохнет часто, немедленно проверьте автомобиль.

Если электронный ключ утерян

Если электронный ключ утерян, обратитесь в официальный сервисный

центр, чтобы заказать новый ключ и с помощью диагностического прибора «привязать» их к автомобилю.

i ОСТОРОЖНО

Автомобиль укомплектован двумя электронными ключами. Если один из них утерян, принесите сохранившуюся копию в авторизованный сервисный центр Компании, чтобы сделать дубликат.

К автомобилю можно «привязать» не более трех электронных ключей.

Запуск и вождение • Предостережение в отношении автомобиля, оснащенного двигателем с турбокомпрессором

Предостережение в отношении автомобиля, оснащенного двигателем с турбокомпрессором

- 1 После запуска двигатель необходимо дать поработать двигателю в режиме холостого хода на 1–3 минуты. Повышать обороты двигателя сразу после запуска запрещается.
- 2 После запуска двигателя проверьте давление масла. В случае обнаружения каких-либо отклонений выключите двигатель.
- 3 Прежде чем остановить двигатель, следует на 1–3 минуты перевести его в режим холостого хода. Запрещается останавливать двигатель сразу после работы на высоких оборота.
- 4 Система турбонаддува является высокоточным продуктом. Не разбирайте ее самостоятельно. В случае неисправности обратитесь в авторизованный сервисный центр

Foton для ремонта.

- 5 Не включайте режим «Ускорение-Стоп-Нейтральная передача-Экономичный-Крен/Поворот».

Проверка перед началом движения

Уделите несколько минут осмотру автомобиля перед поездкой для обеспечения безопасной и приятной поездки. Достаточно выполнить несколько простых операций и внимательно осмотреть автомобиль. Вы можете обратиться в авторизованный сервисный центр компании для выполнения этой работы.

До запуска двигателя

Проверка автомобиля снаружи

Шины (включая запасное колесо): проверьте давление в шинах с помощью манометра. Проверьте шины на наличие порезов, повреждений и чрезмерного износа.

Колесные гайки: проверьте комплектность и надежность затяжки гаек.

Утечки: после стоянки проверьте грунт под автомобилем на наличие утечек топлива, моторного масла, тормозной жидкости и охлаждающей

жидкости (это нормально, что из кондиционера капает вода).

Световые приборы: проверьте работу фар, стоп-сигналов, задних комбинированных фонарей, указателей поворота и других световых приборов; проверьте фокусное расстояние фар.

Проверка автомобиля изнутри

Домкрат и автоинструменты: Убедитесь, что вы взяли домкрат и инструменты.

Ремни безопасности и тормозная система: Проверьте исправность ремней безопасности и педалей.

Инструменты и прочие механизмы/переключатели: Проверьте их исправность.

Внутри моторного отсека

Запасные предохранители: проверьте наличие и комплектность запасных предохранителей (см. инструкции в разделе «Предохранители»).

Уровень охлаждающей жидкости: Убедитесь, что уровень охлаждающей жидкости, тормозной жидкости,

жидкости для рулевого управления и моторного масла в норме (см. соответствующие инструкции в разделе «Самостоятельное обслуживание двигателя и ходовой части»).

Аккумулятор и кабель: Убедитесь, что в каждом отдельном элементе аккумулятора достаточно электролита. Проверьте, не проржавел ли разъем аккумулятора, не разболтался ли корпус аккумулятора, в хорошем ли состоянии кабель аккумулятора.

Проводка: Проверьте, нет ли каких-либо повреждений, неплотных соединений или разъединений.

Масляные трубки: Проверьте трубопровод на наличие утечек или неплотных соединений.

После запуска двигателя

Выпускная система

Прислушиваясь, проверьте выпускную систему на наличие утечки газов. При обнаружении какой-либо утечки воздуха немедленно проверьте и устраните ее (см. инструкцию «Пре-

Запуск и вождение · Проверка перед началом движения

дупреждении о выхлопных газах двигателя) в разделе «Ключевые моменты вождения автомобиля»).

Уровень моторного масла

Заглушите двигатель, припаркуйте автомобиль на ровном месте и проверьте уровень шума (см. инструкцию «Самостоятельное техническое обслуживание двигателя и ходовой части»).

Во время движения

Если обороты двигателя не повышаются

Если обороты двигателя не увеличиваются при нажатии педали акселератора – вероятно, неисправна электронная система управления впрыском топлива. При этом, плавно и непрерывно нажимая педаль акселератора, можно двигаться на автомобиле с небольшой скоростью. Автомобиль следует как можно скорее поместить в авторизованный сервисный центр Foton для ремонта.

Приборы

Убедитесь в том, что спидометр и все

приборы работают нормально.

Тормозная система

Проверьте исправность работы тормозной системы в безопасном месте. Убедитесь в отсутствии «прихватывания» тормозов и бокового увода при торможении.

Если все нормально, будьте спокойны и получайте удовольствие от вождения.

Противоугонная система автомобиля

Противоугонная система автомобиля

Противоугонная система предназначена для предотвращения угона автомобиля.

После активации противоугонной системы система выдаст инструкцию о включении сигналов поворота и подаст звуковой сигнал тревоги.

Активация системы

Когда дверь закрывается при помощи интеллектуального ключа или кнопкой дверной ручки, сигнал поворота мигает один раз, автомобиль переходит в охранный режим, активизируется противоугонная система.

Активация противоугонной системы и сигнализация

После активации системы, если открывается какая-либо дверь или поднимается крышка капота, система включит сигнал поворота и будет подавать звуковой сигнал в течение 3 минут.

Повторяющийся сигнал тревоги

После активации противоугонной системы система автоматически подает сигнал повторно после того, как сигнализация прекратится, в соответствии с пунктом «Активация противоугонная система и сигнализация».

Деактивация системы

Нажмите кнопку разблокировки на интеллектуальном ключе, коснитесь сенсорного участка на двери для поиска официального ключа.

Тормозная система

Тормозная система описываемого автомобиля является двухконтурной гидравлической тормозной системой, оба контура которой работают совместно, но независимо друг от друга. Если один контур выходит из строя, другой контур позволяет замедлить движение автомобиля и остановить его. Если тормозной путь становится длиннее, а уровень тормозной жидкости явно снижается при повторном торможении, автомобиль нуждается в ремонте.

ⓘ ОСТОРОЖНО

Не продолжайте поездку на автомобиле, если работает только один контур тормозной системы. Немедленно передайте автомобиль в авторизованный сервисный центр Foton для проверки и ремонта.

Свободный ход тормозной педали

Нормальный свободный ход тормозной педали составляет 5–10 мм.

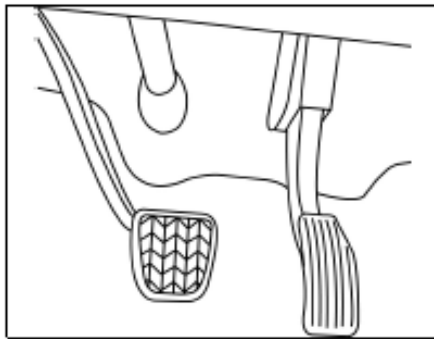

ⓘ ОСТОРОЖНО

Избыточный свободный ход тормозной педали увеличивает время срабатывания тормозной системы и негативно влияет на безопасность движения. Недостаточный свободный ход может привести к преждевременному торможению, перегреву тормозных механизмов и ускоренному износу тормозных колодок.

Вакуумный усилитель

В вакуумном усилителе используется разница между разрежением, которое создает вакуумный насос двигателя,

и атмосферным давлением. Это позволяет создать вспомогательное усилие и получить более высокое давление в тормозной системе, чтобы плотнее прижать тормозные колодки к тормозным дискам при торможении.

Антиблокировочная тормозная система

Антиблокировочная тормозная система (ABS) автоматически предотвращает блокировку колес в случае экстренного торможения или торможения на скользкой дороге. Это помогает водителю сохранять курсовую устойчивость и управляемость автомобиля в указанных выше условиях.

Эффективный метод использования системы ABS

Срабатывание системы ABS может сопровождаться дрожанием тормозной педали и характерным звуком.

Несмотря на срабатывание системы ABS, продолжайте нажимать тормозную педаль. В случае экстренного торможения не применяйте метод прерывистого нажатия тормозной пе-

дали: это снизит эффективность торможения.

Если скорость автомобиля превышает 10 км/ч, то при экстренном торможении система ABS перейдет в рабочее состояние.

В дождливую погоду система ABS может сработать при нажатии тормозной педали на скользкой поверхности.

При запуске двигателя или сразу после него в моторном отсеке можно услышать щелчок или звук работы электродвигателя, длящийся 2–3 секунды. Это признак нормальной работы антиблокировочной тормозной системы в процессе самопроверки.

Возможные проблемы при срабатывании ABS

При срабатывании ABS могут возникать следующие явления, которые указывают на отсутствие неисправности в системе:

1 При срабатывании ABS вы можете слышать звуки и ощущать, как подпрыгивает педаль тормоза,

а рулевое колесо раскачивается из стороны в сторону. И даже после того, как автомобиль остановится, вы можете услышать звук двигателя гидравлического насоса ABS в моторном отсеке.

2 Когда ABS перестанет работать, педаль тормоза продолжит небольшое движение в направлении приложенного усилия на педаль.

! ОСТОРОЖНО

- Не следует ожидать от системы ABS слишком много. Система ABS сохранит устойчивость автомобиля при торможении. Водителю необходимо соблюдать осторожность во время движения с соответствующей скоростью и соблюдать дистанцию относительно впереди идущего автомобиля. Даже при работающей функции ABS устойчивость автомобиля и маневренность рулевого колеса ограничены.
- Если сцепление шин с грунтом

недостаточно (на скользкой дороге или при аквапланировании в дождливую погоду), система ABS не поможет водителю эффективно управлять автомобилем. При скользком дорожном покрытии эффективность сцепления шин становится ниже, колеса проскальзывают на дороге при движении на высокой скорости в дождливую погоду, система ABS не сможет помочь водителю эффективно управлять автомобилем.

- Не следует рассчитывать на то, что система ABS сократит тормозной путь. При движении поддерживайте приемлемую скорость и сохраняйте разумную дистанцию до движущегося впереди автомобиля.

В следующих обстоятельствах тормозной путь автомобиля с системой ABS, вероятно, будет больше, чем у автомобиля без системы ABS:

1 Автомобиль движется по неровной, гравийной или заснеженной

дороге;

- 2 На колесах автомобиля установлены цепи противоскольжения;
- 3 Автомобиль движется по дороге со ступенчатым профилем (например, со снежными заносами);
- 4 На дороге имеются выбоины или ухабы;

Использование шин, характеристики которых отличаются от предписанных, или несоблюдение указанного в руководстве давления в шинах приведет к увеличению тормозного пути.

Сигнализатор системы ABS

Сигнализатор антиблокировочной тормозной системы загорается при переводе пускового переключателя в режим ON. Если антиблокировочная тормозная система работает нормально, этот сигнализатор гаснет через 2–3 секунды (после самопроверки). При обнаружении какой-либо неисправности этот сигнализатор не погаснет или будет мигать.

Непрерывное свечение или мигание

сигнализатора системы ABS указывает на то, что система ABS неисправна и не будет нормально работать. В этом случае базовые функции тормозной системы автомобиля сохраняются, но без антиблокировочной составляющей. Будьте осторожны во время движения.

Работа сигнализатора в перечисленных ниже режимах указывает на неисправность антиблокировочной тормозной системы. В этом случае при первой возможности обратитесь в официальный сервисный центр компании Foton для выполнения ремонта:

- 1 Сигнализатор непрерывно горит, мигает или не загорается при переводе пускового переключателя в режим ON.
- 2 Сигнализатор горит или мигает во время движения.

Индикатор износа тормозных колодок

Если тормозная колодка изношена и требует замены, индикатор износа

тормозной колодки начинает издавать характерный звук. Если во время движения слышен визг или скрип, немедленно передайте автомобиль для проверки и замены тормозных колодок в ближайший официальный сервисный центр компании Foton. Продолжение эксплуатации автомобиля без своевременной замены тормозных колодок приведет к увеличению тормозного пути или даже повреждению тормозных дисков и полному отказу тормозной системы.

Электронная система динамической стабилизации ESP (ограничено определенными моделями)

В состав системы ESP входят базовый модуль и расширенный модуль. В базовом модуле реализованы следующие системы:

- 1 Антиблокировочная тормозная система (ABS);
- 2 Электронная система распределения тормозного усилия (EBD);
- 3 Система динамического управления автомобилем (VDC);

4 Система контроля тягового усилия (TCS).

Расширенный модуль содержит следующие системы:

- 1 Гидравлическая система помощи при торможении (HBA);
- 2 Система удержания при начале движения на уклоне (HHC) (функция помощи при старте на уклоне);
- 3 Система управления на спуске (HDC);
- 4 Гидравлический усилитель тормозов (HVB);
- 5 RMI – Система предотвращения опрокидывания;
- 6 Функция мигания стоп-сигналов (BLF). Срабатывает только при экстренном торможении высокой интенсивности.

Расширенные функции системы ESP

1 Гидравлическая система помощи при торможении (HBA): при резком нажатии тормозной педали

эта функция может активироваться, что способствует быстрому повышению эффективности торможения;

- 2 Система удержания при начале движения на уклоне (HHC): при возобновлении движения на уклоне, в период от отпускания водителем тормозной педали до плавного начала движения автомобиля, тормозное давление, приложенное водителем, автоматически удерживается в системе в течение 2–3 секунд. Это упрощает для водителя задачу возобновления движения после остановки на уклоне;
- 3 Система управления на спуске (HDC): во время движения на спуске функция HDC активно применяет тормозное усилие, создаваемое системой ESP, для замедления автомобиля, при этом водителю не нужно нажимать тормозную педаль. Если функция HDC активирована нажатием кнопки, то при движении на

спуске система будет поддерживать постоянную скорость автомобиля в диапазоне 9,5–35 км/ч. В случае ускорения (до 35–60 км/ч) педалью акселератора функция HDC перейдет в режим ожидания. Если водитель нажмет тормозную педаль и скорость автомобиля снизится до значения 9,5–35 км/ч, функция HDC снова активизируется и будет поддерживать текущую скорость автомобиля при движении на спуске. Если скорость автомобиля превысит 60 км/ч, система HDC автоматически отключается, и ее автоматическая активация становится невозможной. Если при действующей функции HDC наблюдается избыточное проскальзывание колес, то в работу вступает система ABS.

- Если система управления на спуске неисправна, функция HDC деактивируется. В этом случае система HDC не будет работать нормально и загорится индикатор неисправности системы. Go to the authorized service shop designated by

- Foton for maintenance as soon as possible.
- В некоторых обстоятельствах работа функции HDC может быть затруднена вследствие перегрева тормозных механизмов. Например, в случае длительного использования этой функции при высокой температуре окружающей среды тормозная система будет перегреваться вследствие трения. При достижении некоторой предельной температуры функция HDC перейдет в режим защиты от перегрева. В этом случае система HDC останется активной, но не будет срабатывать, и автомобиль будет двигаться с ускорением. После того как температура тормозной системы понизится до нормальной рабочей температуры, и скорость автомобиля вернется в пределы допустимого диапазона, система HDC возобновит работу или перейдет в режим ожидания.

4 Гидравлический усилитель тормозов (НВВ): при обнаружении существенной нехватки тормозного усилия, создаваемого вакуумным усилителем при нажатии педали тормоза, система увеличивает тормозное усилие в активном режиме.

При включенном НВВ, когда водитель нажимает на педаль тормоза, отчетливо слышен скрип педали с звук срабатывания двигателя слева спереди.

По аналогии с функцией ABS, когда требуется большее тормозное усилие, необходимо проложить нажать на педаль тормоза сильнее, даже если она вибрирует.

5 Система предотвращения опрокидывания (RMI): При повороте автомобиля система RMI определяет, существует ли риск опрокидывания путем отслеживания движения автомобиля. Если это так, то система RMI затормозит одно или несколько колес, чтобы замедлить движение автомобиля и свести

к минимуму вероятность опрокидывания. Функция RMI является вспомогательной; водитель должен постоянно контролировать автомобиль. Он несет полную ответственность за свою безопасность (*эта функция доступна только на моделях с автоматической коробкой передач).

Работа системы ESP

При переводе пускового переключателя в режим ON индикатор системы ESP загорается для самопроверки, а затем гаснет через 3–5 секунд. Это указывает на то, что самопроверка системы ESP завершилась нормально. При срабатывании системы ESP индикатор начинает мигать. Непрерывное свечение индикатора системы ESP указывает на неисправность системы. В этом случае обратитесь в авторизованный сервисный центр для проверки и ремонта системы ESP.

- 1 Система ESP автоматически активируется при запуске двигателя.
- 2 Выключателем ESP OFF можно

- отключить систему ESP.
- 3 На любой скорости автомобиля система ESP не может нормально работать, пока нажат переключатель.
 - 4 Функция ABS будет нормально срабатывать независимо от того, нажат этот выключатель или нет.
 - 5 Не рекомендуется использовать функцию ESP на кольцевых магистралях.
 - 6 Для автомобилей с системой ESP необходимо проконсультироваться у дистрибьютора или на станции технического обслуживания относительно правильных характеристик для колес, шин и ободов колеса. Неправильное сочетание колес и шин может повлиять на работу функций ABS и VDC. Использование колесных дисков и шин, геометрические параметры и рисунок протектора которых существенно отличается от рекомендованных изготовителем, ставит под серьезную угрозу безопасность движения.

- 7 Требования, предъявляемые к давлению в шинах, приведены в пункте «Шины» в разделе «Колеса и шины» в главе «Различные технические характеристики».
- 8 Срабатывание системы ESP может сопровождаться легкой вибрацией кузова или рулевого колеса, а также щелчками или звуком работы электродвигателя в правой передней части автомобиля. При нажатии тормозной педали может ощущаться ее легкое подрагивание.

ОСТОРОЖНО

Не следует ожидать от системы ESP слишком многого. Работа системы ESP также имеет свои ограничения, обусловленные законами физики. Учитывайте это, особенно при вождении автомобиля по скользкой или мокрой дороге. При срабатывании системы немедленно скорректируйте скорость автомобиля в соответствии с состоянием дорожного покрытия и условиям движения. Запрещается управлять автомобилем,

безрассудно полагаясь на повышенную безопасность системы.

Электрический стояночный тормоз (EPB)

Включение стояночного тормоза

При включении стояночного тормоза загорается красный индикатор на комбинации приборов и индикатор в кнопке на центральной консоли.

Тормоз EPB автоматически включается, если автомобиль неподвижен, а двигатель остановлен. Если включение стояночного тормоза не требуется, нажмите выключатель EPB и выключите двигатель.

Чтобы включить стояночный тормоз, при неподвижном автомобиле потяните переключатель EPB вверх.

Если автомобиль неподвижен, то стояночный тормоз автоматически включается при переключении на передачу P с какого-либо другой передачи. Если включение стояночного тормоза не требуется, нажмите выключатель EPB и удерживайте его при переключении на передачу P.

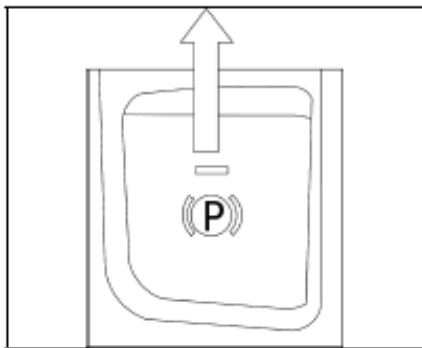

Экстренное торможение

В экстренной ситуации потяните выключатель ЕРВ вверх и удерживайте его. Система ЕРВ перейдет в режим торможения, что позволит замедлить движение автомобиля вплоть до полной остановки.

После отпущения выключателя ЕРВ или нажатия педали акселератора экстренное торможение прекращается.



ВНИМАНИЕ

- **Функцию экстренного торможения системы ЕРВ можно ис-**

пользовать только в чрезвычайных ситуациях (например, заблокированная педаль тормоза).

Выключение стояночного тормоза

При выключении стояночного тормоза красный индикатор  на комбинации приборов и индикатор кнопки на центральной консоли гаснут. После перевода пускового переключателя в режим ON нажмите тормозную педаль, затем нажмите выключатель ЕРВ.

Если при неподвижном автомобиле переключить коробку передач с передачи Р на любую другую передачу, стояночный тормоз автоматически выключится. Если выключать стояночный тормоз не требуется, потяните переключатель ЕРВ и выполните переключение с передачи Р на требуемую передачу.

В случае сбоя электропитания автомобильной системы при повторном включении электропитания может загореться желтый сигнализатор  на комбинации приборов. В этом случае

попытайтесь восстановить нормальное рабочее состояние электрического стояночного тормоза. Для этого потяните вверх выключатель ЕРВ, а затем, после нажатия тормозной педали, нажмите выключатель ЕРВ.

Если работа системы не восстанавливается автоматически, доставьте автомобиль в авторизованный сервисный центр компании.

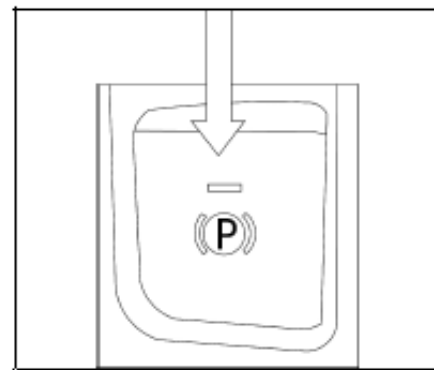

Система автоматического удержания автомобиля (AVH) (некоторые модели автомобилей)

Если автомобиль находится на

уклоне, остановлен на красный сигнал светофора или движется с частыми остановками, система AUTO-HOLD (AVH) избавляет водителя от необходимости длительного нажатия тормозной педали или частого включения электрического стояночного тормоза. Это повышает комфортность вождения и снижает риск скачивания автомобиля.

Запуск функции AVH: чтобы включить или отключить систему AVH, закройте водительскую дверь, пристегнитесь ремнем безопасности, и после запуска двигателя нажмите выключатель AVH.

Использование:

1 Закройте водительскую дверь, пристегнитесь ремнем безопасности, и после запуска двигателя нажмите выключатель AUTO-HOLD на центральной консоли для включения системы AVH. При этом функция автоматической остановки перейдет в состояние готовности, а индикатор кнопки на центральной консоли загорится.

2 Нажмите тормозную педаль, чтобы остановить автомобиль. Автоматически включится стояночный тормоз. Функция автоматической остановки включится в работу и загорится зеленый индикатор  на комбинации приборов.

3 Если рычаг селектора находится в положении D, M или R, нажмите педаль акселератора, и стояночный тормоз автоматически выключится.

Если педаль акселератора не нажимается в течение длительного времени, функция AVH отключается и автоматически включается система EPB (для удержания автомобиля используется тормозное усилие стояночного тормоза).

Функция автоматической остановки принудительно отключается при следующих условиях:

- Отстегивается водительский ремень безопасности.
- Открывается водительская

дверь.

- Останавливается двигатель.

ВНИМАНИЕ

При автоматической мойке автомобиля, буксировке и выполнении аналогичных операций отключите функцию автоматической остановки.

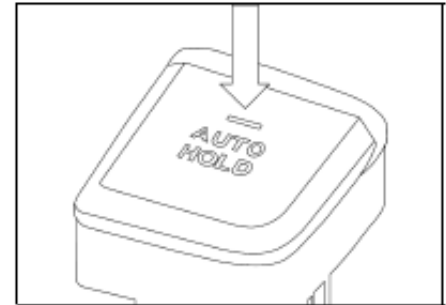

Функция автоматического начала движения

Если электрический стояночный тормоз (EPB) включен, водительский ремень безопасности пристегнут и включена передача переднего хода, то при нажатии педали акселератора

Запуск и вождение · Тормозная система

система распознает намерение водителя начать движение и выключает стояночный тормоз.

Чтобы избежать скатывания автомобиля на подъеме, водителю необходимо нажать на педаль акселератора сильнее обычного.

Интеллектуальная система start-стоп

Интеллектуальная система start-стоп

Применение: автомобили, оснащенные интеллектуальной системой start-стоп.

Обзор системы

Интеллектуальная система start-стоп может помочь сэкономить топливо и снизить выбросы отработавших газов в атмосферу.

После остановки автомобиля интеллектуальная система start-стоп временно выключает двигатель. При остановке на красный свет светофора или в пробке двигатель автоматически может быть запущен так быстро, как это необходимо.

Способы запуска/остановки

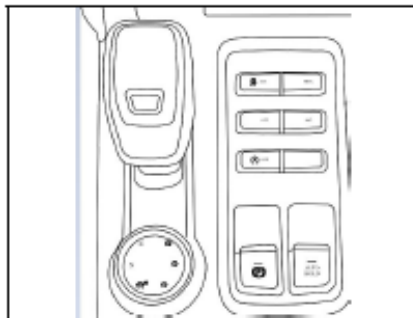

При включенном зажигании интеллектуальная система start-стоп включается автоматически. При включенном зажигании кнопка может использоваться для включения или выключения интеллектуальной системы start-стоп. Индикатор на кнопке горит, указывая на то, что интеллектуальная система start-стоп выключена.

i ОСТОРОЖНО

- Даже при использовании интеллектуальной системы start-стоп необходимо активировать стояночный тормоз, когда автомобиль припаркован на склоне во избежание скольжения.

- Перед началом движения через воду следует отключить интеллектуальную систему start-стоп.
- Поскольку водитель является основным пользователем автомобиля, интеллектуальная система start-стоп является всего лишь системой помощи водителю. Водитель должен вести автомобиль осторожно и постоянно контролировать ее в соответствии с дорожными условиями.

Использование

Для корректной работы интеллектуальной системы start-стоп необходимо соблюдать следующие условия:

- Крышка моторного отсека закрыта.
- Дверь со стороны водителя закрыта.
- Водитель корректно пристегнул ремень безопасности.
- При каждой остановке и запуске скорость автомобиля превышает

10 км/ч.

Для автомобилей с автоматической коробкой передач:

- При движении на передаче D или M двигатель можно остановить автоматически, нажав и не отпуская педаль тормоза, чтобы остановить автомобиль.
- Двигатель запускается автоматически при отпуске педали тормоза в режиме автоматического стопа на передаче D или M.
- Двигатель запускается автоматически, когда автомобиль находится на дороге с небольшим уклоном в режиме автоматического стопа на передаче N.

Советы:

- В режиме автоматического стопа функция автоматического удержания (AUTOHOLD) является активной, и двигатель не запустится автоматически при отпуске педали тормоза.
- Двигатель запустится автоматически

ски при отпуске педали акселератора или при переключении передач R или P в режиме автоматического стопа.

Для автомобилей с механической коробкой передач:

- Когда автомобиль неподвижен, двигатель включается путем переключения на передачу N и отсоединения сцепления.
- Если педаль сцепления выжата, то двигатель запустится снова с выключенным индикатором.

Функция безопасности

В следующих случаях двигатель не сможет отключиться автоматически:

- Если температура охлаждающей жидкости не достигла минимальной температуры, позволяющей интеллектуальной системе старт-стоп сработать надлежащим образом;
- Если рабочее состояние системы кондиционирования воздуха не позволяет автоматически остановить двигатель;

- Если заряд аккумуляторной батареи ниже предельного значения;
- Если температура аккумуляторной батареи выше или ниже предельных значений;
- Если режим работы автоматической коробки передач не соответствует требованиям для останова;
- Если разрежение в тормозной системе недостаточно из-за постоянного нажатия на педаль тормоза;
- При крутом дорожном покрытии;
- При спортивном режиме движения, который не позволяет запускать/останавливать двигатель;
- Когда двигатель в режиме регенерации сажевого фильтра.

Двигатель не запускается автоматически, если в режиме автоматического стопа выполняются следующие условия при существующем риску случайного перемещения автомобиля на склоне. В данном случае запустить двигатель можно путем нажатия на кнопку зажигания и путем переключения рычага на

передачу Р:

- Откройте дверь водителя.
- Откройте крышку моторного отсека.
- Ослабьте ремень безопасности водителя.

Двигатель запустится автоматически, если в режиме автоматического стопа возникает одно из следующих условий:

- При ручном отключении системы старт-стоп;
- При скольжении/пробуксовке автомобиля со скоростью более 3 км/ч;
- Если уровень заряда аккумуляторной батареи ниже предельного значения;
- Если разрежение в тормозной системе недостаточно из-за постоянного нажатия на педаль тормоза;
- Если разрежение в тормозной системе недостаточно из-за постоянного нажатия на педаль тормоза;

- При спортивном режиме движения, который не позволяет запускать/останавливать двигатель.



ВНИМАНИЕ

Система старт-стоп приводит к выключению двигателя, когда зажигание находится в состоянии работы. Не выходите из автомобиля, пока не будет включена передача Р. Автомобиль может запуститься и тронуться с места неожиданно. Перед выходом из автомобиля необходимо включить включить передачу Р и перевести зажигание в положение «OFF».

Функция круиз-контроля

Описание функции круиз-контроля

При движении по ровной прямой дороге в случае соблюдения условий для включения круиз-контроля автомобиль будет поддерживать постоянную скорость, которая была установлена водителем, без необходимости нажатия педали акселератора.

Если автомобиль оснащен такой функцией, водителю не требуется нажимать на педаль акселератора при движении по шоссе в течение длительного периода времени, что снижает утомляемость. В то же время это позволяет избежать ненужных изменений скорости, что позволяет экономить топливо.

Индикатор состояния круиз-контроля

При включении функции круиз-контроля индикатор на комбинации приборов загорается зеленым или белым светом.

Если функция круиз-контроля активна, то индикатор на комбинации приборов горит зеленым светом.

Обозначение крейсерской скорости используется для указания заданной скорости круиз-контроля.



Переключатель круиз-контроля

Управление многофункциональным рулевым колесом (некоторые модели автомобилей)

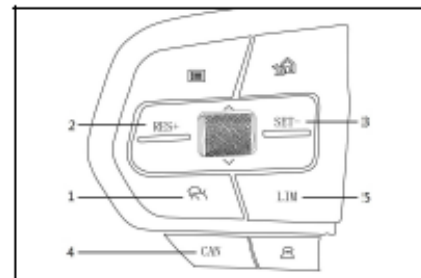

- 1 Кнопка включения и отключения круиз-контроля;
- 2 Кнопка ускорения или возобновления режима круиз-контроля;
- 3 Кнопка замедления или установки скорости в режиме круиз-контроля;
- 4 Режим круиз-контроля и ограничение скорости отключены;
- 5 Кнопка отмены режима круиз-контроля.

Условия активации круиз-контроля и управление в этом режиме

Условия включения круиз-контроля

- 1 Двигатель и другие компоненты

находятся в нормальном рабочем состоянии;

- 2 Сигнал тормозной системы, сигнал скорости автомобиля, и другие сигналы не содержат информации об ошибках;
- 3 Функцию рекомендуется использовать при движении автомобиля со скоростью 35–145 км/ч;
- 4 Тормозная педаль и педаль сцепления не нажаты;
- 5 Нажата кнопка «1».

Использование функции круиз-контроля

- 1 Если функция круиз-контроля включена:

Индикатор круиз-контроля на комбинации приборов горит серым или белым светом.

- 2 Активация функции круиз-контроля:

Если условия для активации соблюдены, нажмите кнопку «3», чтобы задействовать систему круиз-контроля. Цвет индикатора

круиз-контроля на комбинации приборов сменится на зеленый. В этом случае текущая скорость движения автомобиля станет скоростью, поддерживаемой круиз-контролем.

- 3 Если система круиз-контроля работает:

- Для увеличения установленной скорости нажмите кнопку «2»: при однократном нажатии кнопки скорость увеличивается на 1 км/ч;
- Для уменьшения установленной скорости нажмите кнопку «3»: при однократном нажатии кнопки скорость уменьшается на 1 км/ч;
- Если нажать и удерживать кнопку «2», то заданная скорость будет непрерывно увеличиваться на 3 км/ч каждую секунду.;
- Если нажать и удерживать кнопку «3», то заданная скорость будет непрерывно умень-

шаться на 3 км/ч каждую секунду;

- 4 Отмена режима круиз-контроля:

При работающей функции круиз-контроля нажмите кнопку «1» или остановите двигатель. В этом случае режим круиз-контроля будет отменен, а память круиз-контроля.

- 5 Прочие обстоятельства:

- Нажатие педали акселератора позволяет временно реализовать функцию обгона. Чтобы восстановить прежнюю скорость автомобиля, заданную перед обгоном, отпустите педаль акселератора без нажатия кнопки «3». Чтобы установить текущую скорость автомобиля в качестве заданной скорости, нажмите кнопку «3». Длительное движение автомобиля со скоростью, которая отличается от заданной для круиз-контроля скорости, может привести к временной деактивации системы круиз-контроля.
- Нажатие кнопки «4», а также

нажатие тормозной педали позволяет временно деактивировать систему круиз-контроля без удаления из памяти значения установленной скорости. Если индикатор круиз-контроля на комбинации приборов во время движения горит серым или белым цветом, нажмите кнопку «2» для восстановления предварительно заданной скорости. Или нажмите кнопку «3», чтобы установить текущую скорость в качестве скорости для круиз-контроля.

❗ ОСТОРОЖНО

- Функцией круиз-контроля следует пользоваться на скоростных автомагистралях или на полностью обособленных дорогах. Использование этой функции в более сложных условиях на дорогах общего пользования негативно влияет на безопасность движения.
- В дождливую погоду используйте функцию круиз-контроля

с осторожностью. Запрещается использовать функцию круиз-контроля в условиях гололеда и снегопада.

- При резком повороте следует нажать на тормоза, отключить круиз-контроль и снизить скорость, чтобы проехать с безопасной скоростью. Будьте осторожны при использовании круиз-контроля на горных и извилистых дорогах.
 - В целях экономии не рекомендуется использовать круиз-контроль на 4-й передаче и ниже, а лучше всего использовать круиз-контроль на 5-й передаче и выше.
-

Функция регулируемого ограничения скорости

Описание функции регулируемого ограничения скорости

Использование настроек по ограничению скорости помогает водителю не превышать установленную максимальную скорость и соблюдать установленные ограничения скорости.

Отображение информации и сигнализация ограничения скорости

Если функция ограничения скорости включена, индикатор горит серым или белым цветом.

Если функция ограничения скорости активирована, индикатор горит зеленым цветом.

Если скорость автомобиля превышает заданную максимальную скорость, индикатор ограничения скорости горит желтым или красным цветом.

Индикатор значения ограничения скорости используется для указания заданного значения ограничения скорости

Если функция ограничения скорости активирована, индикатор ограничения скорости горит желтым цветом в сочетании с восклицательным знаком.

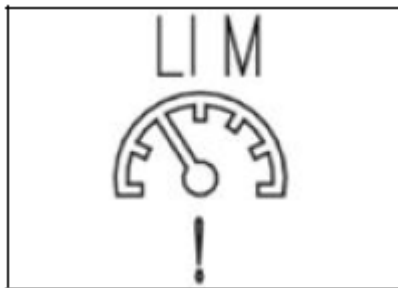

Переключатель регулируемого ограничения скорости

Управление многофункциональным колесом (некоторые модели автомобилей)

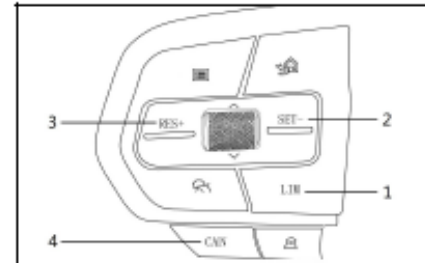

- 1 Кнопка включения и отключения регулируемого ограничения скорости;
- 2 Переключатель уменьшения предельной скорости и установки требуемой скорости;
- 3 Переключатель увеличения предельной скорости и возобновления работы функции;

Кнопка отключения регулируемого ограничения скорости.

Условия активации и управление функцией регулируемого ограничения скорости

Условия включения функции регулируемого ограничения скорости

- 1 Двигатель и другие компоненты

находятся в исправном состоянии;

- 2 Сигнал торможения, сигнал скорости, сигнал сцепления и иные сигналы не сообщают о неисправностях;
- 3 Диапазон установки предельной скорости составляет 30–180 км/ч.

Управление функцией регулируемого ограничения скорости

- 1 Нажмите «1» для включения функции регулируемого ограничения скорости: индикатор датчика ограничения скорости будет гореть серым или белым цветом.
- 2 Нажмите «2» для активации регулируемого ограничения скорости: Если состояние транспортного средства удовлетворяет условия для активации ограничения скорости, индикатор ограничения скорости загорается зеленым цветом. В данной ситуации ограничение скорости соответствует текущей скорости движения.
- 3 Предустановленная регулировка

скорости активируется при включении функции регулируемого ограничения скорости:

- Нажмите «2» для уменьшения заданного значения на 1 км/ч. Нажмите «3» для увеличения заданного значения на 1 км/ч.
 - Однократное удержание нажатой клавиши «2» снизит заданное значение на 2 км/ч в 1 секунду. Однократное удержание нажатой клавиши «3» увеличит заданное значение на 2 км/ч в 1 секунду.
- 4 Временный выход из режима регулируемой скорости:
Для активации функции регулируемого ограничения скорости нажмите кнопку «4», индикатор ограничения скорости загорается серым или белым цветом. Автомобиль фиксирует установленную скорость. Нажмите на кнопку «3» для повторной активации функции и для сброса установленного значения ограничения скорости.

- 5 Выход из режима регулируемой

скорости:

В режиме ограничения скорости нажмите кнопку «1» или выключите двигатель. Это приведет к выходу из функции регулируемого ограничения скорости и очистке памяти в автоматическом режиме.

- 6 Прочее:

При сильном нажатии на педаль акселератора может быть включена функция временного обгона, а индикатор ограничения скорости загорится желтым или красным цветом. Когда педаль акселератора нажата с меньшим усилием, а фактическая скорость автомобиля меньше установленного значения ограничения скорости, функция ограничения скорости автоматически восстанавливается, а индикатор загорается зеленым цветом.

 ОСТОРОЖНО

Инструкции по эксплуатации во время движения под гору:

Скорость движущегося под гору автомобиля может превышать установленные границы максимальной скорости, индикатор при этом горит желтым или красным цветом. В данном случае следует немедленно нажать на педаль тормоза для снижения скорости движения автомобиля и продолжить движение с безопасной скоростью.

Совет:

Даже при использовании функции регулируемого ограничения скорости вы должны соблюдать скорость движения автомобиля и безопасно управлять автомобилем в соответствии с требованиями законодательства о максимальной скорости.

Запуск двигателя и вождение автомобиля · Функция предупреждения о фронтальном столкновении (FCW) (некоторые модели автомобилей)

Функция предупреждения о фронтальном столкновении (FCW) (некоторые модели автомобилей)

Краткое описание системы

Функция предупреждения о фронтальном столкновении обрабатывает данные, поступающие от передней камеры, которая распознает изображения автомобилей и пешеходов. При обнаружении опасности столкновения с транспортными средствами или пешеходами, находящимися впереди, система выдает предупреждение о столкновении.

Способ управления

Управление функцией предупреждения о столкновении спереди осуществляется с помощью сенсорной кнопки. При каждом цикле включения электропитания функция предупреждения о фронтальном столкновении включается по умолчанию. Настройка чувствительности FCW:

низкая чувствительность по умолчанию устанавливается при первом включении питания и будет действовать при каждой последующей операции. Функция контроля расстояния управляется программируемым переключателем; по умолчанию она выключается при первом включении питания и будет сохраняться при каждой последующей операции. Чтобы включить или отключить эту функцию, необходимо последовательно выбрать пункты меню [Настройки автомобиля] → [Помощь при вождении] → [Помощь при движении вперед] → [Предупреждение о фронтальном столкновении] → Кнопки [On] или [Off] на мультимедийном дисплее.

При нажатии кнопки [FCW] на мультимедийном дисплее отображается кнопка [Чувствительность], пользователь может настроить высокую/среднюю/низкую чувствительность при необходимости.

Нажмите [Настройки автомобиля] → [Помощь при вождении] → [Помощь

при движении вперед] → [Контроль расстояния спереди] → Кнопки [On] или [Off] на мультимедийном экране для включения или выключения функции контроля расстояния.

Режим предупреждения

Для функции предупреждения о фронтальном столкновении предусмотрено два уровня предупреждения (уровень I и уровень II).

- 1 Предупреждение уровня I: мигает красный индикатор на комбинации приборов, отображается текстовое сообщение «Сохраняйте дистанцию» и звучит зуммер.
- 2 Предупреждение уровня II: мигает красный индикатор на комбинации приборов, отображается текстовое сообщение «Нажмите педаль тормоза» и звучит зуммер.

Функция контроля расстояния спереди поддерживает сигнал предупреждения только уровня I.

Предупреждение уровня I: индикато

Запуск двигателя и вождение автомобиля · Функция предупреждения о фронтальном столкновении (FCW) (некоторые модели автомобилей)

мигает желтым цветом и отображается текстовое сообщение «Соблюдайте дистанцию от впереди идущего автомобиля». Сопровождаемая звуковым сигналом рабочая скорость для предостережения при столкновении впереди транспортного средства составляет 30 км/ч–150 км/ч, рабочая скорость для предостережения при столкновении впереди пешехода составляет 30 км/ч–85 км/ч, рабочая скорость для предостережения при контроле расстояния впереди составляет 60 км/ч–150 км/ч, а при превышении рабочего диапазона скоростей система не подает сигнал тревоги.

Если система FCW обнаруживает потенциальную опасность столкновения, срабатывает предупреждение уровня I. При дальнейшей эскалации аварийной ситуации (например, если впереди идущий автомобиль выполняет экстренное торможение или расстояние до впереди идущего автомобиля сокращается) предупреждение уровня I сменяется на предупреждение уровня II.

Отображение информации на комбинации приборов

- 1 После включения функции предупреждения о фронтальном столкновении в левом верхнем углу комбинации приборов загорается зеленый значок , указывая на нормальное включение функции.
- 2 Если система предупреждения о фронтальном столкновении неисправна, то цвет значка в левом верхнем углу комбинации приборов меняется на желтый. В этом случае обратитесь в специализированный сервисный центр.



ВНИМАНИЕ

- Система предупреждения о фронтальном столкновении является исключительно вспомогательным средством и не может оценивать дорожную обстановку вместо водителя. В любом случае водитель несет ответственность за безопасность.
- В сложных условиях движения функция предупреждения о

фронтальном столкновении может выдавать ложные сигналы.

В некоторых случаях (например, если характеристики датчиков ухудшаются под воздействием окружающей среды) функция предупреждения о фронтальном столкновении может не срабатывать. Ниже приведены примеры сложных ситуаций:

- 1 Неблагоприятные погодные условия с плохой видимостью, например, туман, дымка, дождь или снег;
- 2 Освещенность в поле обзора камеры недостаточна или поле обзора камеры освещено ярким светом, который вызывает яркие блики или резкое изменение освещенности;
- 3 Препятствие, такое как транспортное средство, пешеход или животное, внезапно появляется в непосредственной близости от автомобиля;

Запуск двигателя и вождение автомобиля · Функция предупреждения о фронтальном столкновении (FCW) (некоторые модели автомобилей)

- 4 Пешеход, находящийся перед автомобилем, не стоит (например, присел, нагнулся или лежит);
- 5 Впереди движется транспортное средство необычной формы, например, вилочный погрузчик или автокран;
- 6 Цвет движущегося впереди транспортного средства или одежда пешехода близки к цвету фона, либо пешеход стоит неподвижно и его силуэт невозможно выделить среди придорожных объектов или транспортных средств;
- 7 Движущийся впереди пешеход, велосипедист или мотоциклист несет или перевозит крупный предмет, или его силуэт чем-либо закрыт (например, пешеход одет в плащ);
- 8 Если объект или тень перед автомобилем по форме напоминает транспортное средство или пешехода, то распознавание с помощью камеры затрудняется.

ОСТОРОЖНО

- Поддерживайте чистоту датчиков, не закрепляйте какие-либо предметы перед датчиками, чтобы не нарушить их нормальную работу.
 - Ненадлежащий ремонт или переоборудование автомобиля может нарушить нормальную работу датчиков.
-

Запуск двигателя и вождение автомобиля · Система предупреждения о выходе из полосы движения (LDW) (некоторые модели автомобилей)

Система предупреждения о выходе из полосы движения (LDW) (некоторые модели автомобилей)

Краткое описание системы

Система предупреждения о выходе из полосы движения обнаруживает линии дорожной разметки с помощью передней камеры, вычисляет положение автомобиля относительно этих линий и распознает выезд за пределы полосы движения. В случае непреднамеренного выезда за пределы полосы система выдает предупреждение для водителя.

Способ управления

Управление функцией предупреждения о выходе за пределы полосы движения осуществляется с помощью сенсорной кнопки. При каждом цикле включения электропитания функция предупреждения о выходе за пределы полосы движения включается по умолчанию. Чтобы включить или отключить эту функцию, необходимо последовательно выбрать пункты

меню [Настройки автомобиля] → [Помощь при вождении] → [Ассистент движения по полосе] → Кнопки [On] или [Off] на мультимедийном дисплее.



Когда кнопка [Поддержание движения по полосе] включена, появятся кнопки [Чувствительность] и [Режим сигнализации], есть три варианта чувствительности на выбор: высокий, средний и низкий по умолчанию. Режим предупреждения имеет три вариант звукового сигнала: вибрация (некоторые модели автомобилей), звук+вибрация (некоторые модели автомобилей) и звук + вибрация по умолчанию (некоторые модели автомобилей). Состояние настройки сохранится позже.

Режим предупреждения

После включения система переходит в режим ожидания. В этом случае линии разметки распознаются в режиме реального времени, но предупреждение не подается. Функция предупреждения о выходе из полосы движения

предназначена для движения по скоростным автомагистралям и дорогам с улучшенным покрытием. Если автомобиль выходит за пределы занимаемой полосы влево или вправо на скорости 60–120 км/ч, то начинает мигать желтая контрольная лампа на комбинации приборов и звучит зуммер.

Отображение информации на комбинации приборов

- 1 После включения функции предупреждения о выходе с полосы движения в левом верхнем углу комбинации приборов загорается зеленый индикатор , указывая на нормальное включение функции.
- 2 Отображение линий дорожной разметки на индикаторе  черным белым пунктиром означает, что система не распознает линии разметки с обеих сторон. В этом случае функция слежения за дорожной разметкой не действует.

Запуск двигателя и вождение автомобиля · Система предупреждения о выходе из полосы движения (LDW) (некоторые модели автомобилей)

- 3 Отображение линий дорожной разметки на индикаторе  с обеих сторон (или с одной стороны) зеленым цветом означает, что система распознает линии разметки с одной стороны (или с обеих сторон). В этом случае система в режиме реального времени определяет нахождение автомобиля относительно линий дорожной разметки и при необходимости выдает соответствующее предупреждение.
- 4 Мигание желтого индикатора в левом верхнем углу комбинации приборов и включение предупреждающего зуммера указывают на то, что автомобиль отклонился от полосы движения вправо (при отклонении влево сигнализация срабатывает аналогичным образом, более подробная информация о значке аварийной сигнализации приведена в главе «Рекомендации по измерительным приборам, контрольно-измерительной аппара-

туре и техническому обслуживанию» ).

- 5 Если система предупреждения о выходе из полосы движения неисправна, то цвет индикатора  в левом верхнем углу комбинации приборов меняется на желтый, а на дисплее отображается сообщение «Система LDW неисправна». В этом случае обратитесь в специализированный сервисный центр.



ВНИМАНИЕ

- Система предупреждения о выходе за границы полосы движения является исключительно вспомогательным средством и не может оценивать дорожную обстановку вместо водителя. В любом случае водитель несет ответственность за безопасность и должен обеспечивать безопасное вождение.
- Водитель должен всегда держать обе руки на рулевом колесе и быть готовым к управле-

нию. Водитель несет ответственность за то, чтобы автомобиль всегда находился в пределах полосы движения.

В некоторых случаях (например, если характеристики датчиков ухудшаются под воздействием окружающей среды) функция предупреждения о выходе из полосы движения может не работать. Ниже приведены примеры сложных ситуаций:

- 1 Неблагоприятные погодные условия с плохой видимостью, например, туман, дымка, дождь или снег;
- 2 Освещенность в поле обзора камеры недостаточна или поле обзора камеры освещено ярким светом, который вызывает яркие блики или резкое изменение освещенности;
- 3 Автомобиль движется по извилистой горной дороге, по скоростной (на подъеме или на спуске) или по извилистой дороге;

Запуск двигателя и вождение автомобиля · Система предупреждения о выходе из полосы движения (LDW) (некоторые модели автомобилей)

- 4 Автомобиль перемещается от участка с дорожной разметкой на участок без дорожной разметки, либо линии дорожной разметки резко меняют направление или прерываются;
- 5 Линии дорожной разметки изношены, выцвели, покрыты чем-либо или сливаются с дорожной поверхностью;
- 6 На дороге имеются объекты, похожие на линии разметки (например, полосы снега или льда);
- 7 Беспорядочность дорожной разметки, которая препятствует распознаванию линий с помощью камеры (например, наличие вспомогательных или дублирующих линий).

ⓘ ОСТОРОЖНО

- Поддерживайте чистоту датчиков, не закрепляйте какие-либо предметы перед датчиками, чтобы не нарушить их нормальную работу.
-

- Рекомендуется проводить техническое обслуживание в специализированном сервисном центре во избежание ненужного ремонта или переоборудования автомобиля, что может нарушить нормальную работу датчиков.
-

Система контроля «слепых» зон (BSD) (некоторые модели автомобилей)

Краткое описание системы

Система контроля «слепых» зон в режиме реального времени обнаруживает транспортные средства и пешеходов сбоку и позади автомобиля с помощью радара миллиметрового диапазона во время движения передним или задним ходом. При обнаружении опасности столкновения с транспортными средствами или пешеходами, находящимися сзади, система выдает предупреждение о столкновении. В состав системы контроля «слепых» зон входит функция слежения за «слепыми» зонами (BSD), функция помощи при смене полосы движения (LCA), функция предостережения при открывании двери (DOW), функция предупреждения об объектах, движущихся сзади (RCTA) и функция предупреждения о наезде сзади (RCW). Предупреждения выдается с помощью индикатора

на зеркале заднего вида и комбинации приборов.

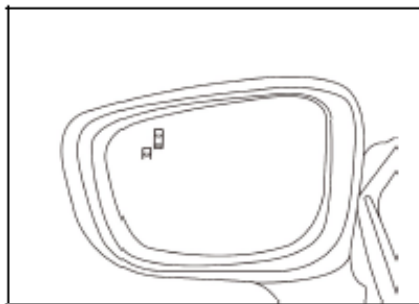

Способ управления

Управление системой контроля «слепых» зон осуществляется с помощью сенсорной кнопки. При каждом цикле включения электропитания, после запуска двигателя, система контроля «слепых» зон включается по умолчанию. BSD и LCA можно включить или отключить с помощью кнопок [On] или [Off] в меню [Настройки автомобиля] → [Помощь водителю] → [Помощь сбоку и сзади] → [Объединение функций (BSD/LCA)] на мультимедийном дисплее. Пользователь

может включать и выключать функции BSD и LCA с помощью кнопок [Вкл.] или [Выкл.] в меню [Настройки автомобиля] → [Помощь водителю] → [Помощь сбоку и сзади] → [Предупреждение об открытии двери (DOW)] на мультимедийном дисплее.

Функция слежения за «слепыми» зонами (BSD) и функция помощи при смене полосы движения (LCA)

Пользователи могут включать и выключать его с помощью кнопок [Вкл.] или [Выкл.] в меню [Настройки автомобиля] → [Помощь водителю] → [Помощь сбоку и сзади] → [Предупреждение об открытии двери (DOW)] на мультимедийном дисплее.

Функция предостережения при открывании двери (DOW)

Пользователи могут включать и выключать его с помощью кнопок [Вкл.] или [Выкл.] в меню [Настройки автомобиля] → [Помощь водителю] → [Помощь сбоку и сзади]

→ [Предупреждение о перекрестном движении сзади (RCTA)] на мультимедийном дисплее.

Функция предупреждения об объектах, движущихся сзади (RCTA)

Пользователи могут включать и выключать его с помощью кнопок [Вкл.] или [Выкл.] в меню [Настройки автомобиля] → [Помощь водителю] → [Помощь сбоку и сзади] → [Предупреждение о столкновении сзади (RCW)] на мультимедийном дисплее.

Функция предупреждения о наезде сзади (RCW)

Система слежения за «слепыми» зонами

Функция слежения за «слепыми» зонами (BSD)

BSD используется для предупреждения водителя о наличии других автомобилей в «слепой» зоне. Система предупреждает водителя в случае опасности столкновения с автомобилем.

Способ/уровень выдачи предупреждения

После того как скорость автомобиля достигает 20 км/ч, функция слежения за «слепыми» зонами начинает предупреждать водителя при возникновении опасности столкновения. Если во время движения датчик обнаруживает какое-либо транспортное средство сзади и сбоку от автомобиля, включается сигнализатор в зеркале заднего вида с соответствующей стороны. Если какое-либо транспортное средство приближается к автомобилю сзади и сбоку, то сигнализатор в зеркале заднего вида начинает мигать и звучит зуммер.

- 1 Предупреждение уровня I: система включает сигнализатор в зеркале заднего вида с соответствующей стороны.
- 2 Предупреждение уровня II: система активирует мигание сигнализатора в зеркале заднего вида с соответствующей стороны, также желтый индикатор на комбинации

приборов, сопровождаемый зуммером и текстовым сообщением «Обратите внимание на безопасность транспортного средства».

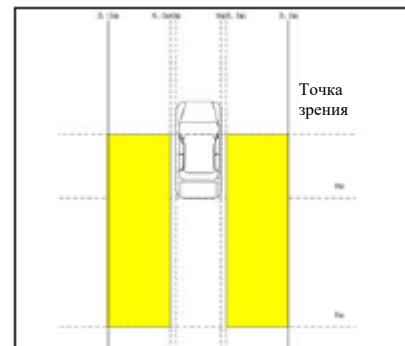

Функция помощи при смене полосы движения (LCA)

Функция помощи при смене полосы движения предупреждает водителя об опасности столкновения при смене полосы движения. Функция помощи при смене полосы движения распознает приближение автомобиля к линии дорожной разметки и, обнаружив связанную с этим опасность столкновения, выдает предупреждение для водителя.

Способ/уровень выдачи предупреждения

После того как скорость автомобиля достигает 20 км/ч, функция помощи при смене полосы движения начинает предупреждать водителя при возникновении опасности столкновения. Если во время движения датчик обнаруживает какое-либо транспортное средство сзади и сбоку от автомобиля, то сигнализатор в зеркале заднего вида с соответствующей стороны начинает мигать. Одновременно с этим включается предупреждающий зуммер, характер работы которого зависит от степени опасности.

- 1 Предупреждение уровня I: система включает сигнализатор в зеркале заднего вида с соответствующей стороны.
- 2 Предупреждение уровня II: система активирует мигание сигнализатора в зеркале заднего вида с соответствующей стороны,

также желтый индикатор на комбинации приборов, сопровождаемый зуммером и текстовым сообщением «Обратите внимание на безопасность транспортного средства».

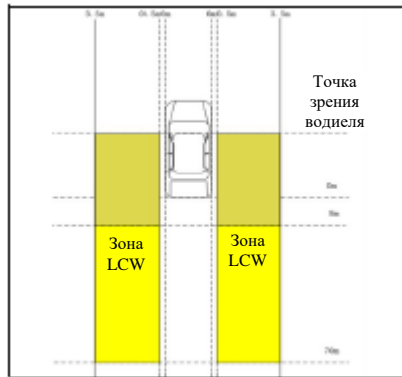

Предостережение при открывании двери (DOW)

Если водитель открывает дверь, функция предостережения при открывании двери распознает линию дорожной разметки рядом с автомобилем и, обнаружив, что открывание

двери может привести к столкновению, своевременно предупреждает водителя/пассажиров.

Способ/уровень выдачи предупреждения

После остановки автомобиля система выводит предупреждающую информацию с учетом обстановки слева/справа от автомобиля и намерения водителя/пассажиров открыть дверь. Предупреждение уровня I: система активирует мигание сигнализатора в зеркале заднего вида с соответствующей стороны, также желтый индикатор на комбинации приборов, сопровождаемый зуммером. В то же самое время система выдает текстовое сообщение: «Откройте дверь и обратите внимание на пешеходов и автомобили сзади».

Запуск двигателя и вождение автомобиля · Система контроля «слепых» зон (BSD) (некоторые модели автомобилей)

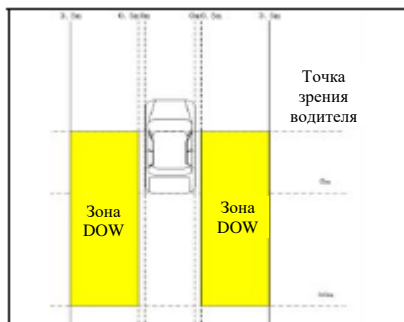

Функция предупреждения об объектах, движущихся сзади (RCTA)

Функция предупреждения об объектах, движущихся сзади, обнаруживает движущиеся транспортные средства в слепых зонах наружных зеркал заднего вида с помощью датчиков. Обнаружив опасность столкновения при движении задним ходом при скорости менее 15 км/ч, система выдает предупреждение для водителя.

Способ/уровень выдачи предупреждения

Если автомобиль движется задним ходом, то при обнаружении любого приближающегося сзади и сбоку

транспортного средства, с которым автомобиль может столкнуться, система активирует мигание сигнализатора с соответствующей стороны, включает зуммер и отображает предупреждающее сообщение. Предупреждение уровня I: система активирует мигание сигнализатора в зеркале заднего вида, зажигает желтый индикатор на панели инструментов, включает зуммер и отображает текстовое сообщение «При движении задним ходом обратите внимание на пешеходов и автомоили».

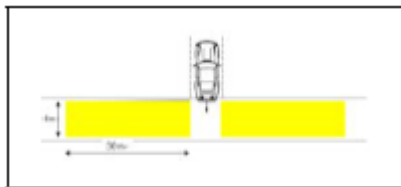

Функция предупреждения о наезде сзади (RCW)

Функция RCW помогает обнаружить другие автомобили непосредственно позади автомобиля с помощью датчиков и предупреждает водителя о

риске столкновения, если транспортное средство находится слишком близко.

Способ/уровень выдачи предупреждения

При движении задним ходом, если система идентифицирует приближающийся сзади автомобиль и определяет факт возможной опасности столкновения, начинает мигать стоп-сигналы с соответствующей стороны автомобиля, сопровождаемые звуковым сигналом и текстовыми сообщениями. При предупреждении уровня I начинает мигать сигнальная лампа на контрольном зеркале с соответствующей стороны, сопровождаемая звуковым сигналом и текстовым сообщением «Обратите внимание на приближающийся сзади автомобиль».

Запуск двигателя и вождение автомобиля · Система контроля «слепых» зон (BSD) (некоторые модели автомобилей)

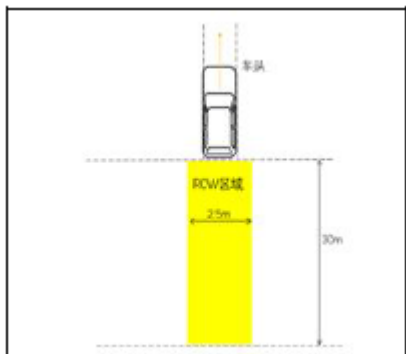

Нарушение работы системы

Если система контроля «слепых» зон не работает нормально вследствие неисправности, на комбинации приборов отображается сообщение «Система BSD неисправна». В этом случае система контроля «слепых» зон не обеспечивает работу функций помощи водителю в должной мере. Своевременно обратитесь в авторизованный сервисный центр Foton.

! ОСТОРОЖНО

Обстоятельства, ограничивающие функциональность системы:

- Неблагоприятные погодные условия, например, ливень, снегопад или туман;
- Налипание льда, снега, капель влаги или грязи на задний бампер в зоне расположения радарных датчиков;
- Скопление воды или снега на дорожном покрытии снижают эффективность системы;
- Отслеживаемый автомобиль уже находится в зоне обнаружения при остановке отслеживаемого автомобиля, и продолжает находиться в зоне обнаружения при ускорении отслеживаемого автомобиля;
- Автомобиль постоянно движется на крутом подъеме или спуске, например, по горным дорогам, неровным дорогам и пересеченной местности;
- Полоса движения широка, и транспортные средства, движущиеся по соседним полосам, находятся слишком далеко от автомобиля;
- Транспортное средство, находящееся в зоне обнаружения, существенно отличается по высоте шасси от данного автомобиля;
- Если автомобиль движется вперед, а отслеживаемое транспортное средство движется назад в поперечном направлении, система не обнаруживает его;
- Автомобиль разъезжается со встречным транспортным средством или разворачивается;
- Система недавно включена и выполняет самопроверку;
- В задней части автомобиля после поставки с завода установлено дополнительное оборудование (например, держатель для велосипеда или прицепное устройство);
- Обнаружение осуществляется в отношении небольших объектов и объектов с низким коэффициентом отражения, таких как пешеходы, велосипеды и

электровелосипеды;

- Если автомобиль движется на повороте с малым радиусом кривизны, то расстояние для выдачи предупреждения сокращается;
 - Если автомобиль припаркован слишком близко к другим автомобилям на парковочном месте и перекрыт соседними транспортными средствами;
 - Скорость движения автомобиля во время разворота слишком высокая;
 - Задняя зона обнаружения радарных датчиков перекрыта стеной или транспортными средствами, находящимися поблизости;
 - Автомобиль сильно наклонен или находится на уклоне.
-

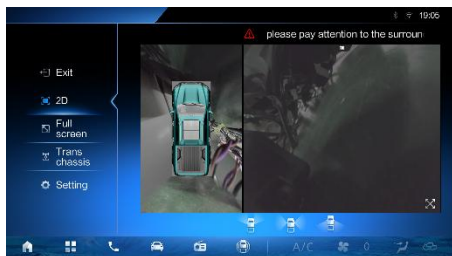

Система кругового обзора 360° (некоторые модели автомобилей)



Доступ к функциям и выход из них



Ручной доступ/выход: Пользователи могут получить доступ к функции кругового обзора 360°. С помощью кнопки «Панорама»  или жесткого переключателя «360» на мультимедийном дисплее. Выход из функции осуществляется с помощью кнопок

 退出 ^{Выход} Или  .

Автоматический доступ/выход: Пользователи могут переключаться на интерфейс кругового обзора автоматически путем включения передачи заднего хода, сигнала поворота или поворота рулевого колеса на определенный угол (при включенном сигнале поворота и рулевым колесе сигнал поворота должен быть в положении 360), соответствующая существующая логика кругового обзора ссылается на переключение передач, выключение сигнала поворота или на угол поворота рулевого колеса ниже определенного значения. В частности, когда водитель активирует функцию кругового обзора из интерфейса некругового обзора путем включения передачи заднего хода, а затем переключается на другие передачи, в режиме кругового обзора отображается комбинированный вид сверху + вид спереди. Завершение работы происходит автоматически при выполнении определенных условий.

Условия эксплуатации



Для обеспечения безопасности вождения функция кругового обзора выполняет функцию ограничения скорости в соответствии с логикой отображения. Отображение на дисплее транслируется, когда скорость автомобиля составляет <20 км/ч. Если скорость автомобиля не соответствует указанным значениям, круговой обзор на дисплее не отображается.

Переключение видов

 2D	В режиме 2D путем переключения щелчком 3D.
 3D	В режиме 3D путем переключения щелчком 2D.
 Полный экран	Понозэкранный режим можно отобразить путем нажатия на кнопку.
	Увеличенный вид справа сбоку
	Уменьшенный вид

справа сбоку

Переключение перспективы

- 1 В режиме Panorama 2D соответствующие виды "Спереди+панорама", "Сзади+панорама", "Слева+панорама" и "Справа+панорама" можно переключать, щелкая на передней/задней/левой/правой областях модели автомобиля в режиме панорамного просмотра.
- 2 В режиме Panorama 2D различные виды шин можно переключать, нажав кнопку "Вид шин"    ниже.
- 3 Режим 3D позволяет переключать полный вид, касаясь экрана и перетаскивая обзор 3D.

Линия заднего хода автомобиля

Когда автомобиль переключается на заднюю передачу, на экране системы кругового обзора сверху отображается динамическая линия трассы, которая доступна в трех типах линий по выбору пользователя.

Эту функцию можно настроить с помощью [Настройка]-[Линия отслеживания движения кузова задним ходом/линия отслеживания движения колес задним ходом/линия отслеживания движения зеркал задним ходом], чтобы настроить эффект отображения линии отслеживания.



Статическая вспомогательная линия

Автомобиль можно переключить в передачу заднего хода, чтобы отобразить статическую вспомогательную линию в задней части автомобиля.

Вспомогательные линии автомобиля могут быть окрашены для обозначения расстояния между объектами позади автомобиля и задней его частью:

Красная линия: 0.5 м;

Желтая линия: 1 м;

Зеленая линия: 2 м.

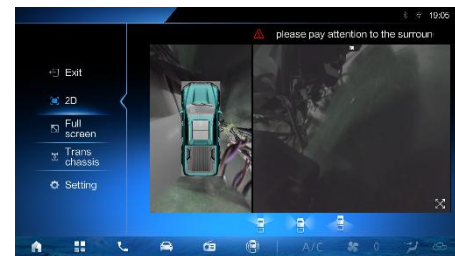

Обнаружение движения

Данная функция в основном используется для того, чтобы водитель мог тронуться с места или припарковаться на низкой скорости. Когда автомобиль окружен людьми или предметами в зоне системы обнаружения, система подает водителю предупреждающий сигнал и отображает красную рамку на экране кругового обзора с целью избежать риск столкновения. Функция включается или выключается с помощью [Настройка]-[Обнаружение движения].

Запуск и вождение · Система кругового обзора 360° (некоторые модели автомобилей)

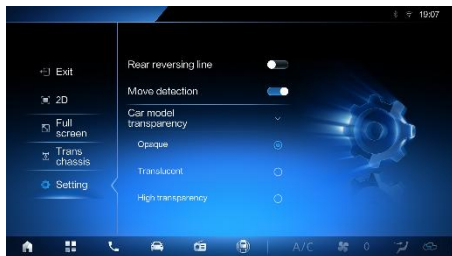

ОСТОРОЖНО

Данная функция ограничивает способность распознавать объекты малого размера; водитель несет ответственность за безопасность вокруг своего автомобиля.

Функция прозрачности шасси

Система поддерживает настройку прозрачности для модели автомобиля; в зависимости от настройки модель автомобиля демонстрирует различные эффекты прозрачности при скорости автомобиля >0 км/ч и <20 км/ч. В частности, функция прозрачности шасси включается, если модель автомобиля настроена на прозрачность. Функция автоматически отключается, если скорость автомобиля составляет ≥ 20 км/ч. Эту функцию

можно настроить, нажав кнопку переключения прозрачности шасси или [Настройки]-[Прозрачность модели автомобиля].

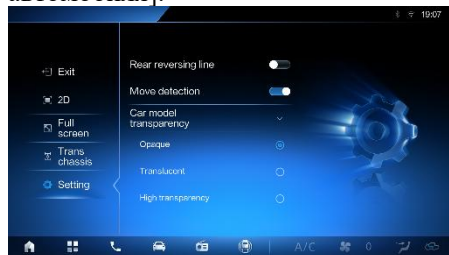

Цвет модели автомобиля

Эта функция используется для настройки цвета модели автомобиля. Настройка осуществляется с помощью [Настройки] → [Цвет модели автомобиля].



Vehicle recording function

Доступ к видеорегистратору можно получить путем нажатия кнопки видеорегистратора на экране главного меню.



Данная функция поддерживает отображение изображения с каждой камеры в режиме реального времени в формате 4 блоков. При нажатии на один из них можно увеличить изображение, отобразив его отдельно. После повторного нажатия на него можно вернуться к интерфейсу с 4 блоками.

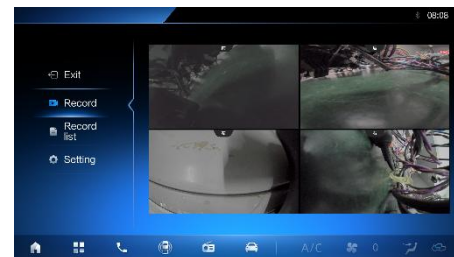

Запуск и вождение · Система кругового обзора 360° (некоторые модели автомобилей)

Также данная функция поддерживает сохранение видеозаписи с видеорегистратора на внешнюю TF-карту. Таким образом пользователи могут воспроизводить видео локально или в динамическом режиме, чтобы самостоятельно сохранить данные в режиме прокрутки.

Функция видеозаписи с каждой камеры по умолчанию отключена. Водитель должен включить ее вручную с помощью [Настройки].



Пользователи могут устанавливать продолжительность записи в трех вариантах: 1 минута, 3 минуты и 5 минут.



Инструкция по использованию внешней карты памяти

Если устройство не оснащено внешней TF-картой, приобретенной на заводе-изготовителе, вам следует приобрести ее самостоятельно. Разъем для установки TF-карты расположен сбоку от элементов управления круговым обзором под сиденьем пассажира. Перед вставкой карты памяти необходимо снять пылезащитную резиновую заглушку с порта TF-карты.

Требования к TF-карте

- 1 Поддержка карт до 512 GTF;
- 2 Система файлов: FAT32;
- 3 Скорость доступа: скорость чтения ≥ 80 Мб/с, скорость записи ≥ 20 Мб/с;

4 Уровень скорости: класс 10;

5 Режим связи: SD2.0.

Форматирование карты памяти

Используется для переформатирования TF-карты через «Настройки» → «Форматирование карты памяти».



System exception

Если камера с одной из сторон AVM выходит из строя или неисправен сигнал, система выдаст текстовое сообщение. В настоящее время не может выполнять вспомогательные функции, следует обратиться на станцию технического обслуживания Foton.

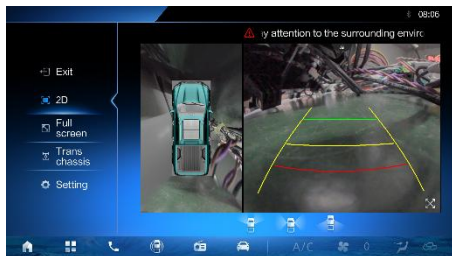

ВНИМАНИЕ

Система АVM является всего лишь вспомогательным средством и не может заменить оценку внешних условия водителем. Во всех случаях водитель несет ответственность за безопасность транспортного средства и должен наблюдать за движением во время парковки и аналогичных маневров.

ОСТОРОЖНО

- Ситуации с ограниченным функционалом:
 - 1 Неблагоприятные погодные условия с плохой видимостью (например, туман,

дождь и снегопад);

2 Недостаточное освещение в поле зрения камер (например, глубокой ночью).

- Камера должна быть чистой, на нее не должно быть ничего наклеено, что могло бы повлиять на нормальную работу датчика камеры.
- Запрещается стучать по камере, чистить ее абразивами или острыми предметами.

Функция распознавания усталости

Система распознавания усталости определяет усталость водителя и его рессенность, используя камеру для определения черт его лица, и подает предупреждающий сигнал.

Данную функцию можно включить или выключить с помощью программируемых переключателей на дисплее. Путь: [Настройки автомобиля]-[В автомобиле]-[Обнаружение салона]-[DMS].



Идентификация водителя

Когда система DMS включена, на дисплее отображается кнопка входа в систему при помощи идентификации лица. Когда она включена, информация идентификации водителя может быть введена удалена/отредактирована. С помощью этой функции можно ввести информацию для 3 водителей, но не более.





i ОСТОРОЖНО

Функция DMS и идентификации включает в себя сбор и анализ информации о лицах водителей без ее дальнейшей загрузки.

Резервная камера

В моделях с резервной камерой изображения задней части автомобиля могут отображаться на большом экране, когда водитель включает передачу заднего хода. Доступ к данной функции можно получить вручную с помощью программируемого переключателя на мультимедийном дисплее [Резервная камера].

Функция помощи при перестроении

Обзор системы

Система боковой помощи включает в себя функцию удержания автомобиля в полосе движения (ЛКА) и функцию помощи при движении по полосе (LCC). Функция LCC основана на изображении с камеры переднего вида, которая определяет линии полосы движения и контролирует движение автомобиля по середине дороги в соответствии с полосой движения. Функция LAS основана на изображении с камеры переднего обзора, которая определяет линию полосы движения и контролирует движение автомобиля в пределах полосы, если происходит отклонение от линии движения. Одновременно можно использовать только одну функцию из двух.

Использование

Система боковой поддержки управляется комбинацией переключателей: программируемый переключатель служит для выбора режима, а жесткий – для включения и выключения.

Функция по умолчанию отключается при первом включении питания и запоминается для последующих. Пользователи могут выбирать режим работы через [Настройки автомобиля] → [Помощь при вождении] → [Помощь при движении в полосе] → [Боковая поддержка], выбрав [Включить ЛКА], [Включить LCC] и кнопку [Off] на мультимедийном дисплее, а также нажав на кнопки [Активировать] или [Выйти] на рулевом колесе.

Режим предупреждения

Когда функция активирована, система готова, чтобы в реальном времени определять видимую разметку полосы. Поскольку функция боковой поддержки предназначена для движения автомобилей по автомагистралям и другим дорогам с хорошим покрытием, скорость автомобиля при использовании функции должна находиться в пределах 60-120 км/ч. Функция ЛКА сигнализирует водителю, чтобы тот контролировал положение автомобиля и возвращал его в полосу движения в случае отклонения

вправо или влево. Линия полосы движения на дисплее в данном случае становится красной, система подает звуковой сигнал. Функция LCC позволяет двигаться автомобилю по середине полосы движения, когда обе полосы движения свободны, а линии движения выделены. Когда система обнаруживает, что водитель убрал руки с рулевого колеса более чем на определенный промежуток времени, на приборной панели появляется текстовое сообщение «Удерживайте руль», сопровождаемое звуковым сигналом.

Приборная панель

- 1 При включении функции ЛКА зеленый значок в левом верхнем углу панели приборов всегда горит, указывая на то, что функция ЛКА включена в обычном режиме. Если желтый значок в левом верхнем углу панели постоянно горит, а в интерфейсе отображается текстовое сообщение «Неисправность ЛКА», это означает, что система ЛКА неисправна, и необходимо проверить

- систему у авторизованного поставщика услуг.
- 2 Когда функция LCC включена, индикатор всегда горит серым цветом, а когда функция активирована, индикатор всегда горит зеленым. Когда индикатор загорается красным и в интерфейсе прибора появляется сообщение «Неисправность LKA», это означает, что в данный момент система неисправна и необходимо обратиться к авторизованному поставщику услуг для проверки.
 - 3 Если значок полосы движения на дисплее прибора темнеет, это означает, что системе не удастся обнаружить эту сторону линии движения, LKA требует, чтобы была обнаружена хотя бы одна сторона линии движения, а LCC требует, чтобы были обнаружены обе стороны одновременно.
 - 4 Когда активирована функция LKA, линия полосы движения на стороне вмешательства становится красной.
 - 5 Когда активирована функция LCC, линии полосы движения с обеих сторон подсвечиваются.
 - 6 Когда система обнаруживает, что водитель убирает руки с рулевого колеса более чем на определенный промежуток времени, на приборной панели появляется графическая и текстовая подсказка «Удерживайте рулевое колесо», сопровождаемая предупреждающим звуковым сигналом.



ВНИМАНИЕ

Как и система помощи водителю, функция помощи при перестроении не заменяет водителя. Водитель всегда должен внимательно управлять автомобилем, соблюдать скоростной режим и другие правила дорожного движения. Водитель несет ответственность за свое поведение и за безопасность движения.



ОСТОРОЖНО

LCA – это система помощи, позволяющая избежать вынужденных

выездов с полосы движения. Во время движения водитель обязан постоянно контролировать автомобиль и несет полную ответственность за него.

Функция LKA помогает водителю, но не заменяет его в управлении автомобилем. Даже если функция LKA включена, водитель должен соблюдать осторожность за рулем.

Система LKA не может быть использована в дорожных условиях, когда ширина полосы движения и радиус поворота слишком малы, а дорога ухабистая и неровная.

Система LKA не может использоваться в дорожных условиях, когда разделительные линии не видны.

Систему LKA нельзя использовать в неблагоприятных погодных условиях (например, туман, снег, дождь), поскольку из-за них разделительные линии становятся невидимыми.

Обзор камеры не должен быть загрязнен. Система отключается в

принудительном режиме, если снег полностью покрывает датчик. Система передаст сообщение о выходе из системы водителю.

Вибрация автомобиля или столкновение могут повлиять на калибровку камеры, что может привести к снижению производительности системы или сбою в ее работе. В этом случае необходимо перепроверить датчик камеры и провести повторную калибровку при необходимости.

ⓘ ОСТОРОЖНО

LCC – это система помощи в управлении автомобилем. Водитель всегда должен контролировать свой автомобиль и нести за него полную ответственность.

Функция LCC помогает водителю, но не заменяет его в управлении автомобилем. Даже при включенной функции LCC водитель должен соблюдать осторожность во время движения.

Система LCC не может использо-

ваться на дорогах с малым радиусом разворота.

Система LCC не может использоваться на дорогах с невидимыми разделительными линиями.

Датчик установлен за лобовым стеклом. Посторонние предметы не должны загораживать обзор датчику. Система отключается в принудительном режиме, если снег полностью покрывает датчик. Система передаст сообщение о выходе из системы водителю.

Вибрация автомобиля или столкновение могут повлиять на калибровку камеры, что может привести к снижению производительности системы или сбою в ее работе. В случае необходимости следует проверить и откалибровать датчик. Также к сбою могут привести следующие ситуации:

- 1 Узкие и извилистые дороги;
- 2 Дорогие в городах с повышенным уровнем аварийности;
- 3 Перекрестки;
- 4 Дороги с множеством изгибов и

обходных путей;

- 5 Участки для ремонта дорог;
 - 6 Дождливый или туманный день;
 - 7 День с сильным снегопадом.
-

Система интеллектуального управления дальним светом (ИНС) (некоторые модели автомобилей)

Обзор системы

ИНС – это функция управления фарами, которая автоматически включает / выключает дальний свет. При движении в темное время суток эта функция оптимизирует использование фар автомобиля. Дальний свет выключается при встречном разезде, следовании за автомобилем, хорошем освещении. Система включает дальний свет, ели не обнаружено других автомобилей и иных участников дорожного движения.

Ипользование

Система помощи включения дальнего света управляется программируемым переключателем. По умолчанию функция отключается при первом включении питания и запоминаются для последующих запусков.

Пользователи могут включать и выключать систему помощи включения дальнего света через [Настройки автомобиля] → [Освещение] → [Интеллектуальный дальний свет] кнопки [On] или [Off] на мультимедийном экране.

Приборная панель

- 1 Если необходимо включить дальний свет и условия активация соблюдены, на приборной панели загорится синий значок с буквой А, напоминающий водителю о включении дальнего света системой ИНС;
- 2 При обнаружении неисправности функции ИНС индикатор функции ИНС мигает желтым цветом, предупреждающая водителя о неисправности и сопровождаемая текстовым сообщением «Неисправность ИНС».



ВНИМАНИЕ

- 1 ИНС является только вспомогательной функцией. Не следует полагаться только на

функцию ИНС. Во время движения всегда следите за окружающей обстановкой, при необходимости вручную переключайте ближний и дальний свет фар.

- 2 ИНС не может учитывать дорожные, погодные и дорожно-транспортные условия. Функция обнаружения может быть ограничена следующими условиями: плохая видимость (например, туманная погода, сильный дождь, снег и пыль), грязь на датчике или если датчик закрыт.
- 3 ИНС предназначен для использования на высокоскоростных и городских автомагистралях и не подходит для использования на обычных городских и сельских дорогах.



ОСТОРОЖНО

- 1 Индикатор продолжайте работать в текущем режиме, когда такие функции безопасности,

Запуск и вождение · Система интеллектуального еправления дальним светом (IHBC) (некоторые модели автомобилей)

как функция торможения ABS и система стабилизации ESP активированы.

- 2 При движении автомобиля в туман, дождь и при других неблагоприятных погодных условиях фары будут гореть в текущем режиме.
- 3 Фары будут сохранять свое текущее состояние во время поворота автомобиля и управления им.

Способ активации

При включенной IHBC система готова, и функция IHBC может быть активирована автоматически, если скорость автомобиля находится в диапазоне 30–120 км/ч.

Автономная система экстренного торможения (АЕВ) (некоторые модели автомобилей)

Обзор системы

Если тормозное усилие водителя недостаточно, система АЕВ помогает ему затормозить. Если водитель не реагирует, система АЕВ активно задействует тормоз во избежание травм, вызванных столкновением, или для смягчения их последствий. Эта функция активирует АЕВ при обнаружении неподвижных автомобилей спереди при скорости 7–60 км/ч, и аварийное торможение при обнаружении движущихся автомобилей спереди при скорости 7–120 км/ч. Система АЕВ не может предотвратить столкновение, она может только замедлить его, на сколько это возможно.

Использование

Система АЕВ управляется комбинацией переключателей для предотвращения сбоев в работе. Жесткий пере-

ключатель передает настройки интерфейса программному переключателю, и система будет включаться и выключаться с помощью программируемого переключателя. Пользователи могут включать и выключать его путем нажатия на кнопки [On] или [Off] через [Настройки автомобиля] → [Помощь водителю] → [Помощь при движении вперед] → [АЕВ] → кнопки [On] или [Off] на мультимедийном дисплее. По умолчанию функция включается при первом подключении питания.

Режим предупреждения

- 1 При срабатывании функции АЕВ на автомобиле система ADAS передает текстовое сообщение с соответствующим значком на приборную панель «Автомобиль в режиме экстренного торможения»;
- 2 При срабатывании функции АЕВ на пешеходов система ADAS передает текстовое сообщение с соответствующим значком на приборную панель «Автомобиль в режиме экстренного торможения»;

Приборная панель

- 1 Когда функция АЕВ включена, в левом верхнем углу приборной панели горит зеленый значок, указывая на то, что функция АЕВ работает в обычном режиме.
- 2 Если в левом верхнем углу приборной панели горит желтый значок и система выдает текстовое сообщение «Неисправность автоматического экстренного торможения (АЕВ)», это говорит о том, что система FCW неисправна и ее необходимо проверить у соответствующего поставщика услуг.



ВНИМАНИЕ

Нормально, если система не может обнаружить временную цель для аварийного входа и реагирует на нее эффективно.

Так же как и система помощи водителю, АЕВ не заменяет водителя; водитель должен внимательно управлять автомобилем, соблюдать скоростной режим и

Запуск и вождение · Автономная система экстренного торможения (АЕВ) (некоторые модели автомобилей)

другие правила дорожного движения, а также нести ответственность за манеру и безопасность вождения.

ⓘ ОСТОРОЖНО

- 1 АЕВ является лишь вспомогательной системой управления автомобилем в определенных условиях. Водитель всегда должен контролировать автомобиль и нести ответственность за безопасность вождения в любой ситуации.
- 2 FCW и АЕВ являются вспомогательными системами, которые водитель не распознает и не будут отображаться на дисплее, если система обнаружит автомобиль-цель.
- 3 Если АЕВ выполняет активное торможение во избежание столкновения, то через 2 се-

кунды после остановки система автоматически отпустит тормоза, чтобы водитель перенял управление и своевременно предпринял эффективные меры.

- 4 Системы FCW и АЕВ не работают и не мешают действиям водителя при уклонении от активного вождения.
- 5 Системы FCW и АЕВ срабатывают только на автомобили-цели, которые движутся в том же направлении или стоят спереди на полосе движения, но могут не сработать на встречных автомобилях, на автомобилях, пересекающих полосу движения сбоку, на животных или другие объекты на дороге, а также на объекты с малым радиолокационным отражением (например, мотоциклы и велосипеды).
- 6 Водителю не следует полагаться на системы FCW и АЕВ, а

также намеренно проверять наличие срабатывания системы или ожидать ее срабатывания. Из-за присущих системе ограничений невозможно полностью избежать некорректного срабатывания или пропуска срабатывания.

- 7 Из-за сложности движения в режиме реального времени, дорог, погодных условий и иных ситуаций, связанных с движением автомобилей, датчик может не сработать при любых условиях. Системы FCW и АЕВ не работают, если датчики не могут эффективно обнаружить впереди идущий автомобиль по объективным причинам (например, погодные условия).
- 8 Неблагоприятные погодные условия (например, сильный дождь, снег, град, туман) и скользкое дорожное покрытие (например, обледенелые, мокрые или заболоченные дороги)

могут привести к значительному снижению производительности системы.

- 9 Что касается объектов для перехвата, которые обнаруживаются только после того, как собственный автомобиль перестроится с полосы движения и окажется на дороге после резкого поворота, производительность системы будет значительно ограничена или даже не сможет распознать их своевременно для запуска соответствующих функций.
- 10 При воздействии окружающей среды на датчики (например, электромагнитные помехи, подземные парковки, туннели, железнодорожные мосты, дорожные полотна, строительные зоны и двери с ограничениями по высоте и ширине) функция обнаружения нарушается, а производительность системы ухудшается или увеличивается

частота ложных срабатываний.

- 11 Если автомобиль движется по дороге, где по обеим сторонам дороги расположено множество защитных ограждений, система может выйти из строя, загорится индикатор неисправности. В этом случае необходимо перезапустить автомобиль в безопасных условиях, индикатор неисправности погаснет.
- 12 Конструктивные изменения автомобиля (например, регулировка высоты шасси, изменение длины автомобиля или монтажной длины для установки номерного знака) могут ухудшить работу системы или увеличить частоту ложных срабатываний.
- 13 Камера может не работать в холодную и неблагоприятную погоду. Дождь, снег, туман и пыль, а также яркий свет, вызывающий сильное отражение, или быстрая смена освещения

могут повлиять на распознавание камерой автомобилей и пешеходов, снижая эффективность систем FCW и АЕВ.

- 14 Система не будет работать должным образом, если камера загрязнена (например, птичьим пометом, грязью, льдом и насекомыми). Категорически запрещается ремонтировать лобовое стекло в непосредственной близости от камер (при расположении зеркала заднего вида внутри него).
- 15 Системы FCW и АЕВ должны быть отключены при возникновении следующих условий:
- При буксировке автомобиля;
 - Если автомобиль находится на стенде испытаний;
 - При возникновении внешних сил на датчик (например, при столкновении сзади).

Система распознавания дорожных знаков (некоторые модели автомобилей)

Обзор системы



Система TSR обнаруживает и обрабатывает дорожную информацию перед автомобилем с помощью камеры переднего обзора, а также распознает дорожные знаки перед автомобилем и передает соответствующую информацию о дорожных знаках (ограничение скорости) на интерфейс для отображения, позволяя водителю своевременно получить информацию о дорожной обстановке. Кроме того, если автомобиль превысит определенный диапазон установленного значения скорости, предупреждение о превышении скорости будет отправлено на дисплей, что позволит водителю обратить внимание на скорость автомобиля.

Использование

Система распознавания знаков управляется через программируемые переключатели. Функция по умолчанию отключается при первом включении питания и запоминается для последующих запусков. Пользователи могут

выбрать функции, связанные с дорожными знаками через [Настройки автомобиля] → [Помощь водителю] → [Дорожные знаки] на мультимедийном дисплее. Функцию TSR можно включить и выключить через кнопку [Распознавание дорожных знаков (TSR)]. Функцию ISLI можно включить/выключить через кнопку [Интеллектуальное напоминание об ограничении скорости (ISLR)].

Приборная панель

- 1 Когда система обнаруживает знак ограничения скорости 50 км/ч, текущий измеритель скорости получает данный сигнал, то он отображается следующим образом .
- 2 Когда система обнаруживает знак отмены ограничения скорости, счетчик получает данное сообщение, сигнал отображается на некоторый период времени и пропадает: .
- 3 Когда обе функции TSR и ISLI включены, и система обнаруживает знак ограничения скорости 50 км/ч, прибор получает это сообщение, сигнал будет выключен

после 3-кратного мигания, сопровождаемого текстовым сообщением: «Вы превысили скорость»



- 4 При срабатывании предупреждения уровня II и при снижении скорости движения автомобиля до уровня ниже предельной, система возвращается к предупредительному уровню I. После получения сигнала, панель отображает: .
- 5 Если система неисправна, отображается текстовое сообщение: «Функция TSR неисправна».



ВНИМАНИЕ

Как и система помощи водителю, TSR не заменяет водителя. Водитель должен постоянно следить за информацией об ограничении скорости, соблюдать скоростной режим и другие правила дорожного движения. Водитель несет полную ответственность за манеру вождения и безопасность автомобиля.



ОСТОРОЖНО

Запуск и вождение : Система распознавания дорожных знаков (некоторые модели автомобилей)

Работа TSR ухудшается при следующих условиях:

Сильный дождь, обильный снегопад, плохая идимость, некачественные, перекошенные или перевернутые знаки ограничения скорости, частично затемненные, с неопределенной дополнительной информацией и со значительными боковыми расстояниями.

Система круиз-контроля (некоторые модели автомобилей)

Обзор системы

Система круиз-контроля включает в себя как адаптивный круиз-контроль (АСС), так и интегрированный адаптивный круиз-контроль (ИСС).

АСС – это функция продольного комфорта автомобиля; при движении впереди идущего автомобиля с низкой скоростью данные монокулярной камеры и радара объединяются для определения расстояния и относительной скорости впереди идущего автомобиля, а также для управления акселератором и тормозной системой для обеспечения стабильного слежения и безопасности движения и соблюдения заданного водителем целевого расстояния. Если впереди нет автомобиля, система АСС выполняет функцию традиционного круиз-контроля, чтобы поддерживать стабильную скорость автомобиля на уровне, заданном водителем.

ИСС имеет две функции, включая систему помощи в пробках (ТJA) и

встроенный АСС, которые можно включать и выключать только одновременно.

ТJA обеспечивает водителю продольную и поперечную поддержку в пробках при типичном диапазоне скоростей от 0 км/ч до 60 км/ч. В пределах диапазона скоростей ТJA обеспечивает водителю продольную и поперечную поддержку автомобиля. АСС используется для продольного управления, а ЛСС – для поперечного центрирования. Функция ТJA активируется только в том случае, если водитель выбирает ИСС в меню, при этом продольная поддержка обеспечивается системой АСС, которая поддерживает его собственный автомобиль на фиксированной скорости или через фиксированные промежутки времени с участником дорожного движения впереди.

Система ИСА обеспечивает водителю продольную и поперечную поддержку при монотонной езде, при этом АСС используется для продольного управления, а ЛСС – для управ-

ления боковой центровкой. Типичный диапазон скоростей составляет от 60 до 120 км/ч. Продольная поддержка обеспечивается системой АСС, которая удерживает свой собственный автомобиль на фиксированной скорости или на фиксированном временном интервале по отношению к впереди идущему участнику дорожного движения, а ЛСС используется для управления боковой центровкой. Во время движения на гололедице со скоростью от 60 до 120 км/ч автомобиль следует удерживать вблизи центра полосы движения.

Использование

Режим круиз-контроля регулируется комбинацией мягких и жестких переключателей, при этом мягкий переключатель служит для выбора режима, а жесткий – для включения, выключения или регулировки. Функция по умолчанию отключается при первом включении мягкого переключателя и запоминается для последующих включений. Жесткие переключатели запоминаются только для од-

ного и того же цикла включения питания. Пользователь может выбрать режим работы, нажав на кнопки на мультимедийном дисплее: [Настройки автомобиля] → [Помощь при вождении] → [Forward Assist], чтобы [Включить ACC], [Включить ICC], и [Off] или нажав переключатели на рулевом колесе [Активировать] или [Отмена]. На рулевом колесе 5 кнопок:

- 1 Кнопка ON/OFF используется для выключения режима, если круиз-контроль включен;
- 2 Чтобы завершить режим работы круиз-контроля, необходимо нажать на кнопку «Отмена»;
- 3 Нажатие кнопок «SET/-» и «RES/+» позволяют увеличить или уменьшить крейсерскую скорость. Несмотря на время нажатия крейсерская скорость будет изменяться на 5 км/ч при каждом нажатии;
- 4 TimeGap-/TimeGap+ используется для регулировки интервала вре-

мени между ремонтами, у которого есть три положения и который устанавливается циклически, когда режим круиз-контроля работает в обычном режиме.

Дисплей комбинации приборов

- 1 При включении функции водитель устанавливает крейсерскую скорость с помощью переключателя настройки скорости на рулевом колесе и соответствующего дисплея комбинации приборов.

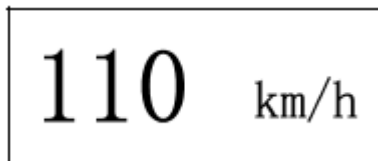

- 2 Если функция включена, а сигнал крейсерской скорости недействителен, на дисплее комбинации приборов отображается следующая информация.

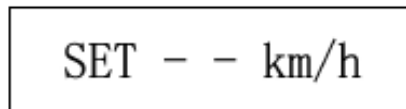

- 3 Можно настроить временной интервал, разделив его на три уровня. The driver sets the following gear through the time headway switch, and the instrument displays accordingly.

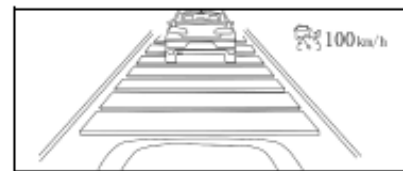
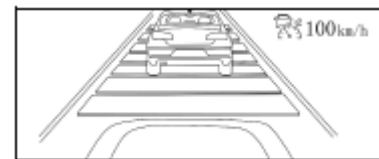
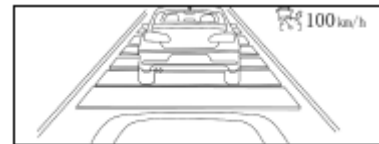

- 4 Если водитель хочет включить функцию круиз-контроля, то она не будет включена в следующих ситуациях:

Если четыре двери и крышка капота не закрыты, система выдает текстовое сообщение: «Четыре двери и крышка капота не закрыты, система круиз-контроля не может быть включена». Если ремень безопасности водителя не пристегнут, система выдает текстовое сообщение: «Ремень безопасности не пристегнут, система круиз-контроля не может быть включена»;

Если водителю не удается переключить передачу в положение D, система выдает текстовое сообщение: «АСС не может быть включен, передача не в положении D».

Если система находится в опасной ситуации, к которой невозможно избежать опасности и обеспечить безопасное вождение, система выдает текстовое сообщение: «Вам следует перенять управление автомобилем».

5 При выборе ИСС индикатор  состоит из двух частей: на левой

стороне изображено горизонтальное функциональное управление, а на правой – вертикальное функциональное управление, причем левая и правая стороны могут отображаться независимо друг от друга. Индикатор включенной функции всегда горит серым цветом, индикатор активации функции всегда горит зеленым, а индикатор неисправности функции горит красным с текстовым сообщением «ИСС неисправен».

6 При включенной функции АСС индикатор  всегда горит серым цветом, индикатор активации функции всегда горит зеленым, а индикатор неисправности функции всегда горит красным цветом с текстовым сообщением «АСС неисправен».

7 Если система обнаруживает, что водитель убирает руки с рулевого колеса более чем на определенное время, на приборной панели появляется текстовое сообщение «Удерживайте рулевое колесо»,

сопровождаемая звуковым сигналом.



ВНИМАНИЕ

- 1 АСС – это не система безопасности, обнаружения препятствий или предупреждения о столкновении, а система комфорта, при которой водитель должен сохранять контроль над транспортным средством и нести полную ответственность за него.**
- 2 Функция АСС помогает водителю, но не заменяет его в управлении автомобилем. Даже если функция АСС активирована, водитель должен вести машину осторожно и соблюдать скоростной режим.**
- 3 Водитель должен корректировать дистанцию в зависимости от транспортного потока и текущих погодных условий, таких как дождь и снегопад, а также выполнить соответствующие настройки системы АСС. Водитель обязан постоянно**

- удерживать впереди идущее транспортное средство в поле своего зрения и соблюдать скоростной режим в зависимости от него.
- 4 Водитель обязан соблюдать дистанцию от впереди идущего автомобиля. Время срабатывания системы АСС должно соответствовать требованию минимального расстояния в дорожных условиях страны; АСС дает возможность увеличивать или уменьшать это расстояние, при этом уменьшение расстояния может привести к уменьшению расстояния ниже минимального расстояния по сравнению с другими ситуациями.
 - 5 АСС подходит для использования на автомагистралях и дорогах в хорошем состоянии, но не на городских или горных дорогах.
 - 6 При работающей системе АСС управление автомобилем водителю переходит путем нажатия на педаль акселератора. Функция контроля расстояния в системе АСС активирована не будет.
 - 7 Из соображений безопасности система АСС не может быть активирована при выключенной системе ESP.
 - 8 АСС не может реагировать на встречное движение.
 - 9 На статичных объекты, такие как транспортные средства, шлагбаумы, пункты взимания платы за проезд, велосипеды или пешеходы, АСС может реагировать только в особых состояниях, которые очень специфичны для этих особых ситуаций.
 - 10 Система АСС не реагирует на пешеходов.
 - 11 Система АСС обеспечивает только ограниченное, но не экстренное торможение.
 - 12 Если впереди идущее транспортное средство внезапно тормозит (выполняет экстренное торможение), существует риск того, что АСС не сможет среагировать на движение впереди идущего транспортного средства или отреагирует слишком медленно, что приведет к запоздалому торможению. В этом случае водитель не получит запрос на передачу управления.
 - 13 В некоторых случаях (например, при превышении скорости относительно впереди идущего транспортного средства, слишком быстрой смене полосы движения или недостаточной безопасной дистанции) у системы недостаточно времени для снижения скорости. Система не может выдавать звуковые или визуальные предупреждения в любых ситуациях.
 - 14 При поворотах и выездах из ницелевой выбор можно отложить или прервать. В таких ситуациях транспортное средство с АСС может тормозить некорректно или с запозданием.
 - 15 Существует риск того, что на крутых поворотах (например, на серпантинах) впереди идущий автомобиль может быть потерян на несколько секунд из

поля зрения датчика, что может привести к ускорению автомобиля с АСС.

16 Если расстояние между транспортным средством с АСС и соседней полосой движения слишком мало (или если транспортное средство на соседней полосе движения находится слишком близко к транспортному средству с АСС), система АСС может отреагировать торможением.

17 Если транспортное средство пересекает траекторию движения транспортного средства с АСС в пределах зоны обнаружения датчика, оно будет идентифицировано как автомобиль-цель и отреагирует соответствующим образом, что может привести к резкому или запоздалому торможению.

18 В определенных условиях, когда обнаружение может быть затруднено или отложено (например, при обнаружении цели с небольшой площадью

поперечного сечения, отражаемой радаром (велосипед, коляска или пешеход)), система может не подтвердить расстояние до впереди идущего транспортного средства. Это может привести к задержке обнаружения или неадекватной реакции на этот тип транспортного средства. В таких ситуациях водитель обязан контролировать скорость. На процесс обнаружения могут также влиять шум или электромагнитные помехи, которые могут привести к задержкам или сбоям в работе.

19 Радарные или видеодатчики установлены в передней части автомобиля/за лобовым стеклом. Поле зрения датчика не должно быть закрыто предметами, которые могут помешать его работе по назначению. Если датчик будет полностью засыпан снегом, система принудительно отключается. Система выдаст водителю сообщение о выходе из системы.

20 Во время остановки впереди

идущего транспортного средства в редких случаях система может распознать не конец транспортного средства, а его нижнюю часть (например, заднюю ось грузовых автомобилей с более высокой ходовой частью или бамперы транспортных средств, даже если конец транспортного средства может выступать сзади). В таких случаях система не выдерживает надлежащего тормозного пути, что может привести к столкновению. Поэтому водитель должен оставаться внимательным и быть готовым к торможению в любое время.

21 Система АСС позволяет автомобилю автоматически выезжать после кратковременной остановки или подтверждения со стороны водителя (рычаг или педаль акселератора). В течение этого времени водитель должен убедиться, что непосредственно перед автомобилем нет препятствий или дру-

гих участников дорожного движения, таких как пешеходы.

- 22 Вибрации или столкновения могут повлиять на калибровку радарных датчиков, что ухудшит работу системы. В этом случае необходимо проверить и повторно откалибровать радарный датчик.
- 23 Угол установки радара может быть изменен после длительной эксплуатации автомобиля. Рекомендуется проводить калибровку датчика во время технического обслуживания автомобиля в целях обеспечения его работоспособности.
- 24 Из-за сложной конструкции кузова радар может распознавать большие грузовики, движущиеся впереди или выезжающие на полосу движения, с запозданием. Водитель должен всегда сохранять бдительность и своевременно принимать меры по обеспечению безопасности.
- 25 Максимальная скорость си-

стемы АСС может быть установлена на границе 120 км/ч. Однако это не означает, что система АСС всегда полностью контролирует скорость автомобиля. Водитель всегда должен быть сосредоточен на движении впереди идущего автомобиля и безопасном вождении, а также своевременно реагировать на изменения.

Ограничения на выбор впереди идущих автомобилей

ⓘ ОСТОРОЖНО

Выбор важных впереди идущих автомобилей осуществляется путем сочетания данных датчиков на кузове впереди идущего автомобиля с данными собственных датчиков. Надежность выбора правильной цели зависит от качества датчиков, установленных на кузове автомобиля, и окружающих условий. По этим причинам АСС может неправильно идентифицировать пользователя и отреагировать на него. Таким образом,

производитель оборудования несет ответственность за информирование водителя о возможных неисправностях в системе АСС, которая может отреагировать одним из двух способов в случае возникновения проблем с выбором впереди идущего автомобиля:

- 1 Если система выберет некорректный впереди идущий автомобиль-цель, система АСС вынудит разогнаться автомобиль до желаемой скорости, установленной водителем.
- 2 Если впереди движется некорректно выбранный автомобиль (например, автомобиль на соседней полосе неправильно выбран в качестве целевого), система АСС замедлит скорость движения.

В обоих случаях водитель берет на себя управление транспортным средством в продольном направлении.

Неверный выбор впереди идущего автомобиля может быть вызван внешними условиями: грязь,

дождь или снегопад. Также зависит от внешних условий дороги (повороты, туннели или дороги с противоаварийными барьерами), по которой движется транспортное средство с АСС. Некоторые объекты (велосипеды, автомобили с выступающим грузом и пешеходы) могут распознаваться неправильно.

Реакция на статичные цели

Система АСС реагирует только на неподвижные цели при скорости движения не выше 60 км/ч. При скорости движения выше 60 км/ч водителю необходимо перенять управление автомобилем во избежание столкновения со статичными объектами, что весьма вероятно при приближении к задней части автомобиля в пробке или транспортному средству, ожидающему сигнала светофора.

Предельные значения контроля

АСС – это система для комфортного вождения, но никак не система предотвращения от столкновений

или система предупреждения о столкновении. Водитель должен всегда управлять автомобилем и следить за системой АСС в режиме реального времени, чтобы обеспечить включение или выключение системы АСС при необходимости. Для удобства следующие динамические параметры управления системой АСС ограничены:

- 1 Максимальная скорость замедления и ее изменение рассчитаны таким образом, чтобы обеспечить комфорт водителя.
- 2 Максимальная скорость ускорения и ее изменение рассчитаны таким образом, чтобы обеспечить комфорт водителя.
- 3 Скорость на поворотах – это параметр, направленный на обеспечение комфорта водителя.

Тяговое усилие прицепа (некоторые модели автомобилей)

При принятии решения о буксировке прицепа важно ознакомиться с правилами эксплуатации автотранспортных средств в вашем регионе, прежде чем выбрать метод буксировки.

Поскольку правила буксировки прицепов и использования приспособлений различаются в разных регионах, перед буксировкой необходимо проконсультироваться с местными поставщиками услуг.

ⓘ ОСТОРОЖНО

При буксировке прицепа, пожалуйста, соблюдайте соответствующие местные законы и предписания. Не модифицируйте транспортное средство самостоятельно.

- 1 Не осуществляйте буксировку нового прицепа во время его обкатки.**
- 2 Снимайте буксировочное устройство, если вы не буксируете прицеп.**
- 3 Наружные зеркала заднего**

вида должны соответствовать требованиям. В противном случае, пожалуйста, установите подходящие зеркала заднего вида на прицеп.

Инструкции по вождению

Буксировка прицепа может повлиять на управляемость автомобилем, эффективность торможения и расход топлива. В целях вашей безопасности и защиты пассажиров, следуйте этим рекомендациям по вождению для обеспечения безопасной буксировки прицепа.

Начало движения

Перед началом движения убедитесь, что давление в шинах, фары и соединительные устройства тягача и прицепа работают должным образом.

Аккуратно поместите груз на прицеп, убедившись, что груз надежно закреплен на прицепе, и что прицеп находится в горизонтальном положении.

Плавно трогайтесь с места и избе-

гайте резкого ускорения и экстренного торможения, особенно при движении по скользкой дороге. Это может привести к потере управления автомобилем вследствие заноса.

Боковой ветер и неровности дороги могут привести к раскачиванию автомобиля. Это серьезно влияет на управляемость. При малейших признаках раскачивания автомобиля крепко держите рулевое колесо обеими руками и медленно сбавьте скорость. Не пытайтесь устранить раскачивание, увеличивая скорость движения автомобиля.

Старайтесь, чтобы грузовой отсек автомобиля не был пустым, а прицеп - загруженным. Если этого избежать невозможно, двигайтесь на низких скоростях из-за плохого распределения нагрузки.

Торможение

Буксировка прицепа может увеличить тормозной путь автомобиля. Следует увеличить дистанцию движения по отношению к предшествующему транспортному средству.



ВНИМАНИЕ

Если ваш прицеп оснащен тормозной системой, следует соблюдать местные правила для правильной установки и эксплуатации этой системы.

Никогда не подключайте прицеп к тормозной системе автомобиля.

Обгон

При буксировке прицепа длина кузова транспортного средства увеличивается пропорционально длине прицепа. При обгоне следует увеличить дистанцию обгона, чтобы вернуться на первоначальную полосу движения.

Движение задним ходом

При буксировке прицепа движение задним ходом сложнее, чем при обычном движении задним ходом, и требует особой осторожности и практики.

При движении задним ходом возьмитесь рукой за нижнюю часть рулевого колеса и поверните его влево, чтобы

повернуть прицеп влево, или поверните его вправо, чтобы повернуть прицеп вправо. Всегда выполняйте движение задним ходом на низкой скорости или обратитесь за помощью, при необходимости.

Повороты

При буксировке прицепа выполняйте плавные повороты, по возможности избегайте ударов или резких маневров и заблаговременно включайте указатель поворота. При повороте радиус поворота должен быть больше, чем при отсутствующем прицепе, чтобы прицеп не врезался в стену, дорожные знаки, деревья или другие объекты.

Езда по склону холма

При буксировке прицепа по крутому или длинному склону необходимо заранее снизить скорость и переключить передачу на пониженную. Определите скорость движения в зависимости от веса прицепа и уклона холма, чтобы свести к минимуму возможность перегрева двигателя и трансмиссии.

По возможности избегайте парковки на возвышенностях. Если это неизбежно, включите стояночный тормоз и подложите тормозные башмаки под колеса автомобиля и прицепа.



ВНИМАНИЕ

При буксировке прицепа по крутому склону всегда обращайтесь внимание на датчик температуры охлаждающей жидкости в двигателе, чтобы избежать перегрева двигателя.

Если температура охлаждающе жидкости в двигателе слишком высокая, необходимо немедленно остановить автомобиль и дать двигателю поработать на холостом ходу, пока он не остынет.

Осмотр

Буксировка прицепа создает дополнительную нагрузку на двигатель, трансмиссию, приводной вал, тормоза, шины и подвеску транспортного средства. Во время и после буксировки, пожалуйста, проводите ре-

Запуск и вождение · Тяговое усилие прицепа (некоторые модели автомобилей)

гулярные проверки этих компонентов.

Точка крепления буксировочного устройства

Точка крепления буксировочного устройства расположена в центре задней части продольной балки транспортного средства. Буксировочное устройство оснащено интерфейсом с квадратным отверстием диаметром 2 дюйма, который устанавливается и фиксируется с помощью штифтов (приобретаются владельцем). При монтаже необходимо соблюдать инструкции по эксплуатации производителя буксировочного устройства. Мы рекомендуем, чтобы монтаж был выполнен поставщиком услуг.

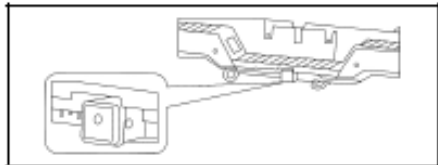

Технические параметры

Тяговое усилие транспортного средства определяется его техническими

характеристиками, нагрузкой, дорожными условиями и характеристиками прицепа. В целях обеспечения безопасности вождения не превышайте скорость и не перегружайте автомобиль. Пожалуйста, ознакомьтесь с соответствующими параметрами автомобиля, чтобы узнать максимальную суммарную массу транспортного средства и массу прицепа-тягача, а также со статической вертикальной нагрузкой в точке соединения и максимально допустимыми параметрами нагрузки на переднюю/заднюю ось, приведенными в следующей таблице:

Параметр	Характеристики	
Модель двигателя	4F20TC17	
Тип трансмиссии	6 MT	8 AT
Привод	4WD	4WD
Максимально допустимая нагрузка	1410/1860	1410/1860

Параметр	Характеристики	
на переднюю/заднюю ось, кг		
Масса прицепа (без тормозной системы), кг	750	750
Масса прицепа (с тормозной системой), кг	2900	2900
Статическая вертикальная нагрузка в точке подключения, кг	100	100
Глубина фаркопа для прицепа с центральной	50	50

Запуск и вождение : Тяговое усилие прицепа (некоторые модели автомобилей)

Параметр	Характеристики	
осью, мм		



ВНИМАНИЕ

- 1 Не допускается превышение указанной массы брутто и буксировочной массы.
- 2 Буксировка прицепа с превышением максимальной допустимой полной массы транспортного средства приведет к превышению установленных ограничений для транспортного средства и может привести к повреждению конструкции двигателя, трансмиссии и кузова, потере управления транспортным средством, опрокидыванию и гибели людей.
- 3 Категорически запрещается резать, сверлить, приваривать и модифицировать соединительное устройство прицепа. Внесение изменений в соединительное устройство прицепа может привести к снижению

его эксплуатационных характеристик.

Максимально допустимая нагрузка на переднюю/заднюю ось

Максимально допустимыми нагрузками на переднюю и заднюю оси являются максимально допустимой грузоподъемностью передней и задней осей автомобиля.

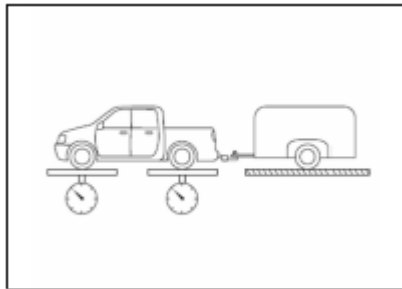

Масса прицепа

Масса прицепа – общий допустимый вес прицепа, включая вес прицепа и вес груза внутри прицепа.

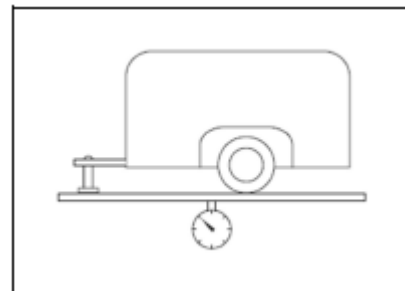

Статическая вертикальная нагрузка в точке соединения

Статическая вертикальная нагрузка в точке соединения – максимальная нагрузка в вертикальном направлении, которую может выдержать соединение между прицепом и буксировочным устройством, когда транспортное средство находится в состоянии покоя.

Запуск и вождение · Тяговое усилие прицепа (некоторые модели автомобилей)

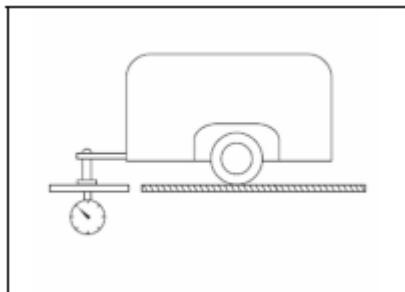

Электрический интерфейс прицепа

Положение электрического интерфейса прицепа:

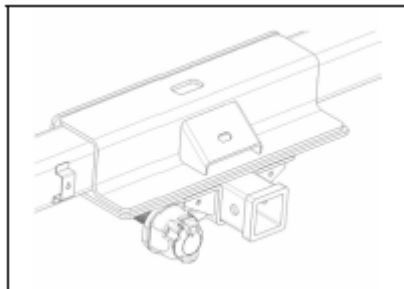

Для подключения интерфейса прицепа в задней части используется 13-контактная розетка 12В. Если прицеп оснащен 7-контактным разъемом, адаптер вам придется приобрести самостоятельно.

Стандартами для розеток питания являются GB/T20718-2006 и ISO 11446:2004.

Функции электрического интерфейса

Розетка А:



Схема соединительных контактов интерфейса

Схема подключения 13-контактного разъема

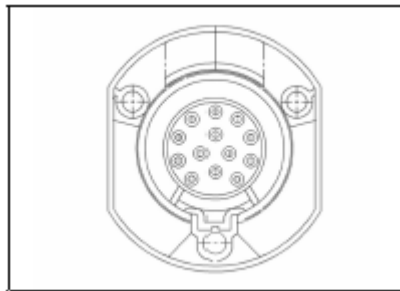

PIN 1.	Левый указатель поворота
PIN 2.	Противотуманная фара
PIN 3.	Петля 1Р-8Р
PIN 4.	Правый указатель поворота
PIN 5.	Правый фонарь

	дальнего света
PIN 6.	Стоп-сигнал
PIN 7.	Левый фонарь дальнего света
PIN 8.	Фонарь заднего хода
PIN 9.	Положительный электрод аккумулятора (+12 В)
PIN 10.	Выключатель зажигания (+12 В)
PIN 11.	Петля 10Р
PIN 12.	Зарезервировано
PIN 13.	Петля 9Р

Электрический интерфейс прицепа предназначен для работы с сигналами IG, постоянным напряжением 12В, фонарями заднего хода, указателями поворота и стоп-сигналами. Функции каждого контакта показаны на схеме контактов.

ⓘ ОСТОРОЖНО

Мощность электрооборудования, подключаемого к интерфейсу А прицепа 9 с постоянным напряжением 12В не должна превышать 200 Вт.

Запуск и вождение · Режим рулевого управления с усилителем

Режим рулевого управления с усилителем

Режим рулевого управления с усилителем

Конфигурация автомобиля

В Руководстве приведены конфигурация для всех моделей данной серии. В данной связи некоторые функции, описанные в Руководстве, могут быть недоступны для вашего автомобиля. Пожалуйста, ознакомьтесь с соответствующими материалами или проконсультируйтесь с дистрибьютором, у которого вы приобрели автомобиль, для получения более подробной информации о конфигурации.

Переключение режимов

Режим рулевого управления с усилителем можно найти на левой раскрывающейся странице аудиосистемы или в настройках автомобиля. Три сенсорные кнопки соответствуют трем режимам рулевого управления.



i ОСТОРОЖНО

Переключение режимов рулевого управления осуществляется при соблюдении следующих условий:

- Система электроусилителя работает исправно.
- Аудиосистема работает исправно.
- Скорость движения автомобиля не менее 120 км/ч.

- Нет очевидной работы рулевого управления.
- Управляйте транспортным средством, исходя из того, что водитель обеспечивает безопасность транспортного средства. Управление транспортным средством рекомендовано при безопасной окружающей территории.

Режим «Облегченный»

Повышает мощность рулевого управления, делая управление относительно легким; подходит для таких условий вождения, как ежедневные поездки на работу и обратно.

Режим Comfort

Подходит для манеры вождения большинства людей.

Режим Sport

Уменьшает мощность рулевого управления, увеличивает усилие на рулевое колесо. Рекомендуется к применению в особых условиях, таких как высокая скорость и сильный

Запуск и вождение · Режим рулевого управления с усилителем

ДОЖДЬ.

прицепа в течение первых 800 км.

Период обкатки

В период обкатки двигайтесь плавно и избегайте движения на высоких скоростях.

В течение первых 1000 км пробега соблюдение следующих правил вождения поможет продлить срок службы автомобиля и сэкономить топливо.

- 1 При трогании с места и движении не используйте полный газ.
- 2 Избегайте излишней работы двигателя на холостом ходу.
- 3 Избегайте резкого торможения на протяжении первых 300 км пробега.
- 4 По возможности избегайте низких скоростей, когда механическая коробка передач работает на высокой передаче.
- 5 Не двигайтесь на автомобиле с низкой или высокой скоростью непрерывно в течение длительного времени.
- 6 Не осуществляйте буксировку

Выбор топлива

Для обеспечения максимальной производительности двигателя следует использовать топливо, надлежащего качества. Использование ненадлежащего топлива приведет к повреждению двигателя, которое не покрывается гарантией.

Выбирайте марку дизельного топлива, исходя из фактической температуры воздуха в конкретном регионе, в определенный сезон. Справочная информация по выбору марки дизельного топлива приведена ниже:

- Автомобильное дизельное топливо марки 5: применяется в регионах с минимальной температурой воздуха выше 8°C при уровне риска 10%;
- Автомобильное дизельное топливо марки 0: применяется в регионах с минимальной температурой воздуха выше 4°C при уровне риска 10%;
- Автомобильное дизельное топ-

ливо марки –10: применяется в регионах с минимальной температурой воздуха выше –5°C при уровне риска 10%;

- Автомобильное дизельное топливо марки –20: применяется в регионах с минимальной температурой воздуха выше –14°C при уровне риска 10%;
- Автомобильное дизельное топливо марки –35: применяется в регионах с минимальной температурой воздуха выше –29°C при уровне риска 10%;
- Автомобильное дизельное топливо марки –50: применяется в регионах с минимальной температурой воздуха выше –44°C при уровне риска 10%.

ОСТОРОЖНО

После автоматической остановки работы заправочного пистолета дозаправка разрешена не более двух раз. Это может привести к переливу топлива и даже к повреждению автомобиля.

Объем топливного бака

76 литров

Ключевые моменты управления автомобилем • Как экономить топливо и продлить срок службы автомобиля

Как экономить топливо и продлить срок службы автомобиля

Ниже приведены некоторые способы, которые вам помогут сэкономить деньги на топливе и на техническом обслуживании:

- 1 Поддерживайте предписанное давление воздуха в шинах (пожалуйста, ознакомьтесь с разделом «Шины» в части «Колеса и покрышки» в главе «Различные технические характеристики»). Недостаточное давление в шинах ускоряет их износ и ведет к перерасходу топлива.
- 2 Не загружайте в автомобиль ненужные предметы. Это ведет к нагрузке на двигатель и повышенному расходу топлива.
- 3 Не запускайте двигатель на холостом ходу для предварительного прогрева в течение длительного времени. Когда двигатель работает ровно, можно заводить автомобиль медленно и плавно. Если двигатель холодный, время предварительного прогрева может быть немного больше.
- 4 Ускорение должно быть медленным и равномерным, избегайте резких стартов. На более высокую передачу следует переключаться как можно скорее.
- 5 Не прогревайте двигатель на холостом ходу длительное время.
- 6 Избегайте непрерывных и частых ускорений и замедлений. Это ведет к повышенному расходу топлива.
- 7 Избегайте ненужных остановок и торможения, поддерживайте постоянную скорость движения. Попробуйте рассчитать время переключения светофоров, чтобы свети к минимуму количество остановок. Соблюдайте разумную дистанцию до других транспортных средств, чтобы не пришлось менять резкое торможение. Помимо прочего, это позволяет замедлить износ тормозных механизмов.
- 8 По возможности избегайте движения в местах с интенсивным движением или в пробках.
- 9 Не держите ногу на педали тормоза. В противном случае возможен перегрев и преждевременный износ тормозных механизмов, а также повышенный расход топлива.
- 10 Для экономии топлива поддерживайте умеренную скорость движения на автомагистралях.
- 11 Нарушение углов установки передних колес ускоряет износ шин, увеличивает нагрузку на двигатель и ведет к росту расхода топлива.
- 12 Содержите шасси в чистоте. Не допускайте попадания грязи и других посторонних предметов во избежание увеличения веса кузова

и для предотвращения от появления коррозии.

13 Содержите автомобиль в оптимальном рабочем состоянии. Загрязнение воздушного фильтра, свечей зажигания, моторного и смазочного масел, ненадлежащие клапанные зазоры ведут к ухудшению рабочих характеристик двигателя и увеличению расхода топлива. Чтобы продлить срок службы деталей автомобиля и снизить расход топлива, необходимо регулярно проводить техническое обслуживание автомобиля. Если автомобиль часто эксплуатируется в суровых природных условиях, его следует регулярно обслуживать в соответствии с требованиями для эксплуатации автомобиля в суровых условиях.

14 На ровных дорогах рекомендуется переключаться на 2-ю передачу; 1-я передача предназначена для езды по бездорожью, при подъеме на холм, медленной езде или буксировке.

⚠️ Опасность

Категорически запрещается останавливать двигатель при движении на спуске. При остановленном двигателе рулевой усилитель и вакуумный усилитель тормозов не действуют.

Ключевые моменты управления автомобилем • Как сэкономить топливо и продлить срок службы автомобиля

Управление транспортным средством за границей

Если вы хотите управлять автомобилем за границей:

- 1 Соблюдайте законы страны.
- 2 Проверьте, правильное ли топливо используется.
- 3 Обязательно использование топлива, предписанного компанией Foton.

Предостережение в отношении отработавших газов двигателя

Избегайте вдыхания отработавших газов двигателя, так как эти газы содержат угарный газ (бесцветный газ без запаха), который при вдыхании может вызвать потерю сознания или даже смерть.

Проверяйте выхлопную систему на наличие отверстий или незакрепленных соединений. Регулярно проверяйте систему выпуска отработавших газов. Если автомобиль во что-то врезался или вы заметили какой-либо необычный шум при выхлопе, немедленно проверьте выхлопную систему.

Не запускайте двигатель в гараже или на закрытой территории, если только автомобиль не должен въезжать в гараж или выезжать из него. В гараже или закрытом помещении выхлопные газы не могут улетучиваться, что может привести к возникновению опасных условий.

Не оставайтесь в припаркованном автомобиле с работающим двигателем в течение длительного времени. Если

это невозможно, припаркуйте автомобиль на открытой площадке и обеспечьте доступ притока свежего воздуха в автомобиль.

Для обеспечения надлежащей работы системы вентиляции автомобиля убедитесь, что вентиляционные отверстия перед ветровым стеклом не забиты мусором или другими препятствиями.

Если вы почувствовали запах выхлопных газов в своем автомобиле, пожалуйста, откройте окна во время движения для обеспечения циркуляции воздуха. Если вы по-прежнему чувствуете запах выхлопных газов, а поблизости нет других транспортных средств, обратитесь в авторизованный сервисный центр Foton для осмотра вашего автомобиля. Постоянное вдыхание выхлопных газов может привести к травмам, опасным для жизни.

Информация о расходе моторного масла

Функции моторного масла

Основная функция моторного масла заключается в смазке и охлаждении внутренней части двигателя, а также в обеспечении надлежащей работы двигателя.

Расход масла

Двигатель потребляет моторное масло в некотором количестве при нормальной работе, что является признаком нормы. Расход моторного масла в основном объясняется следующими причинами:

1 Моторное масло предназначено для смазывания поршней, поршневых колец и цилиндров. Когда поршень движется вниз в цилиндре, на стенках цилиндра остается тонкая пленка масла. Часть этого масла всасывается в камеру сгорания из-за вакуума в следствие замедления автомобиля. Во время

сгорания образуется высокотемпературный газ, который сжигает эту часть моторного масла и масляную пленку, оставшуюся на стенках цилиндра.

2 Моторное масло также используется для смазывания штоков клапанов. Эта часть моторного масла засасывается вместе с впускаемым воздухом в камеру сгорания и сгорает вместе с топливом. Высокотемпературные выхлопные газы также приводят к сгоранию масла, используемого для смазки штока выпускного клапана.

Расход моторного масла зависит от вязкости и качества моторного масла, а также от условий движения автомобиля.

Движение на высокой скорости, частое ускорение и торможение ведут к увеличению расхода моторного масла.

Расход моторного масла в новом двигателе может быть больше обычного, так как поршни, поршневые кольца и

стенки цилиндров еще не приработаны должным образом.

Если автомобиль используется для поездок на короткие расстояния, расход масла в норме, индикатор уровня масла не покажет снижения, даже если автомобиль проедет 1000 км или более. Масло постепенно разбавляется смесью газа или воды. Из-за этого уровень масла не меняется. Разбавленное масло испаряется после движения автомобиля на высокой скорости, поэтому при движении на высокой скорости расход моторного масла будет повышенным.

Важность контроля уровня моторного масла

Одной из основных задач надлежащего технического обслуживания автомобиля является поддержание оптимального уровня моторного масла для обеспечения его эффективной работы. По этой причине крайне важно регулярно проверять уровень масла в двигателе.

ОСТОРОЖНО

Несоблюдение регулярной проверки уровня масла может привести к серьезным неполадкам в работе двигателя из-за недостаточного количества масла.

Пожалуйста, обратитесь к разделу «Двигатель и шасси» в части «Самостоятельное техническое обслуживание» для получения информации касательно проверки уровня масла в двигателе.

Меры предосторожности при вождении по бездорожью

Автомобили этой серии отличаются от других автомобилей увеличенным дорожным просветом и более высоким центром тяжести, что расширяет возможности применения.

По сравнению с обычными автомобилями более высокое расположение центра тяжести, что делает этот автомобиль более подверженным опрокидыванию. Более высокий дорожный просвет обеспечивает лучший обзор. Поэтому не выполняйте повороты на высокой скорости. Пожалуйста, соблюдайте следующие меры предосторожности, чтобы по возможности избежать травм или повреждения автомобиля:

- 1 Будьте осторожны при движении по бездорожью и не выезжайте на опасные участки.
- 2 Не держитесь за спицу рулевого колеса во время движения по бездорожью, так как сильная турбулентность может привести к перекручиванию рулевого колеса и

травме руки. Возьмитесь за рулевое колесо обеими руками, чтобы большой палец находился на внешней стороне обода рулевого колеса.

- 3 После движения по песку, грязи или лужам, пожалуйста, проверьте эффективность торможения.
- 4 После движения по траве, грязи, гравийным участкам, песку, рекам и т.д. проверьте, не прилипли ли к днищу кузова сорняки, обрывки бумаги, тряпки, камни, песок и т.д. Если это так, пожалуйста, удалите все это с днища кузова. В противном случае, могут возникнуть неприятности или даже воспламенение.
- 5 В результате дорожно-транспортного происшествия или опрокидывания люди, которые не пристегнуты ремнями безопасности, имеют гораздо больше шансов погибнуть, чем те, кто пристегнут ремнями безопасности. Поэтому водитель и все пассажиры должны быть пристегнуты ремнями безопасности во время движения.

- 6 При движении по бездорожью или по неровным дорогам не разгоняйтесь, не ускоряйтесь на выступах и не наезжайте на предметы. Это может привести к потере управления автомобилем или его опрокидыванию. Кроме того, это может привести к повреждению подвески и ходовой части автомобиля.

ОСТОРОЖНО

- Если вы хотите пересечь водный поток, например, ручей, сначала проверьте глубину воды и твердость дна в русле. Двигайтесь медленно и будьте внимательны, избегая глубоководных участков.
- Убедитесь, что были приняты необходимые меры безопасности во избежание повреждений двигателя или других компонентов. Попадание воды во впускной патрубок двигателя может привести к серьезному повреждению двигателя. Вода может смыть смазку с подшипников ступиц, что приведет к

коррозии и заржавлению, которые сократят срок службы подшипников. Кроме того, вода может попасть в систему дифференциала и трансмиссии, снижая смазывающий эффект трансмиссионного масла.

- Песок, скопившийся вокруг тормозного диска, повлияет на эффективность торможения и может повредить компоненты тормозной системы.
 - После целого дня езды по бездорожью, по пересеченной местности, песку, грязи или лужам автомобиль следует осмотреть и провести техническое обслуживание.
-

Основы зимнего вождения

Подтвердите тип охлаждающей жидкости двигателя.

В качестве охлаждающей жидкости следует использовать полностью органическую этиленгликолевую охлаждающую жидкость (ЛЕС-II) для предотвращения коррозии деталей из алюминиевого сплава.

i ОСТОРОЖНО

Не используйте спиртосодержащий антифриз.

Проверка состояния аккумуляторной батареи и кабелей

В холодную погоду характеристики любых аккумуляторных батарей ухудшаются. Поэтому поддерживайте аккумуляторную батарею в надлежащем состоянии, чтобы обеспечить бесперебойный запуск двигателя зимой. Все авторизованные сервисные центры Foton по всему миру с радостью проверят уровень заряда аккумулятора за вас.

Убедитесь, что вязкость моторного

масла соответствует требованиям вождения в зимнее время.

Если с лета в двигателе осталось большое количество моторного масла, это может вызвать проблемы с запуском двигателя зимой. Если вы не уверены, какое масло использовать, обратитесь в авторизованный сервисный центр Foton.

Защита дверных замков от замораживания

Чтобы защитить дверной замок от замораживания, введите немного глицерина в замочную скважину. Чтобы открыть замороженный дверной замок, нагрейте ключ и вставьте его в замочную скважину

Используйте средство для очистки стекла, содержащее антифриз

Вы можете приобрести данный вид продукции в авторизованном сервисном центре Foton.

i ОСТОРОЖНО

Не используйте охлаждающую

жидкость или любые другие альтернативные растворы в качестве чистящего средства, так как это может повредить лакокрасочное покрытие автомобиля.

Защита от скопления льда и снега под крыльями

Лед и снег, скопившиеся под крыльями, затрудняют рулевое управление. Во время движения в холодную погоду регулярно останавливайте автомобиль и проверяйте наличие льда и снега под крыльями.

Подготовка запасных инструментов

Подготовьте запасные инструменты для использования в экстренных случаях.

В вашем автомобиле должны быть следующие инструменты: цепи для шин, скребки для стекол, мешки с песком, мигающие указатели, шпатели, соединительные кабели и т.д.

Предотвращение замерзания раствора мочевины в заливном патрубке (для моделей с дизельным

двигателем Euro VI)

При температуре ниже -11°C раствор мочевины начинает замерзать. Когда на приборной панели загорится индикатор содержания мочевины (желтый), пожалуйста, используйте автоматический заправочный пистолет для заправки раствором мочевины или заполните его вручную.

Объем раствора мочевины, заливаемого вручную, не должен превышать 6 л. При чрезмерном заполнении заливной патрубков заполнится раствором мочевины, который после обледенения закупорится, что сделает невозможным долив раствора мочевины, а недостаток раствора мочевины приведет к ограничению мощности двигателя и крутящего момента, влияющие на общие характеристики транспортного средства.

ОСТОРОЖНО

1 Необходимо автоматически заливать мочевину с помощью

оборудования для розлива мочевины. Для экстренных случаев ознакомьтесь с методами заливки мочевины и мерами предосторожности;

2 Пожалуйста, используйте водный раствор мочевины для транспортных средств, соответствующий требованиям стандарта GB29518.

Основы вождения в изменчивых ситуациях

- 1 Снижайте скорость автомобиля при сильном боковом ветре, чтобы сохранить его управляемость.
- 2 Двигайтесь по обочинам на низкой скорости и по возможности сохраняйте приемлемый угол наклона автомобиля. Двигаясь по неровностям или по ухабистым дорогам, снижайте скорость. В противном случае возможны сильные удары и серьезные повреждения шин или колесных дисков.
- 3 При временной остановке на склоне нажмите на педаль тормоза или включите стояночный тормоз. При временной остановке на склоне нажмите на педаль тормоза или включите стояночный тормоз. Запрещается использовать педаль акселератора или функцию трогания для предотвращения скольжения автомобиля и во избежание повреждений коробки передач.

При необходимости заблокируйте колеса упорами.

- 4 После мойки автомобиля или преодоления глубокой водной преграды тормозные механизмы намокают, что в некоторой мере снижает эффективность торможения. Чтобы обеспечить безопасность, перед началом нормального движения плавно нажмите тормозную педаль несколько раз и подождите, пока эффективность торможения восстановится до нормального уровня.
- 5 Запрещено использовать режим полного привода на сухих и твердых дорогах, поскольку это может привести к возникновению шума и ненужному износу, а также к повышенному расходу топлива.
- 6 Для автомобилей с полным приводом: во время движения в режиме привода на два колеса в условиях холодного климата могут возникать шумы, поскольку температура раздаточной коробки еще не

достигла рабочего уровня. Продолжайте движение в режиме полного привода до тех пор, пока раздаточная коробка не достигнет рабочей температуры.



ВНИМАНИЕ

- **Прежде чем начать движение на автомобиле, убедитесь, что стояночный тормоз полностью отпущен, а контрольная лампа стояночного тормоза погасла.**
 - **Не оставляйте без присмотра автомобиль с работающим двигателем.**
 - **Пожалуйста, снизьте скорость и переключитесь на низкую передачу при движении под гору. Длительное непрерывное использование рабочего тормоза при движении на спуске может вызвать перегрев тормозных механизмов, что приведет к снижению эффективности торможения и увеличению тормозного пути. Поддерживайте до-**
-

статочную дистанцию до движущегося впереди транспортного средства.

- Будьте осторожны при резком ускорении, переключении на более высокую передачу, переключении на более низкую передачу или торможении на скользкой дороге. Резкое ускорение или экстренное торможение могут привести к смещению автомобиля с полосы движения или проскальзыванию транспортного средства.
 - Не продолжайте движение, если на рабочей поверхности стояночного тормоза и на тормозном диске есть масло. Это может увеличить тормозной путь и снизить эффективность парковки.
-

 ОСТОРОЖНО

При движении по мокрым дорогам избегайте движения по дорогам с большим скоплением воды. Попадание большого количества воды в моторное отделение может привести к повреждению двигателя и/или электрооборудования.

Система доочистки отработавших газов

Система доочистки отработавших газов представляет собой устройство снижения токсичности выбросов, установленное в выпускной системе.



ВНИМАНИЕ

- При работе двигателя люди и легковоспламеняющиеся материалы должны находиться на достаточном расстоянии от выпускной трубы, так как ее температура очень высока.
- Не паркуйте автомобиль на сухой траве или рядом с легковоспламеняющимися материалами (такими как листья, бумага или ветошь) из-за риска воспламенения.



ОСТОРОЖНО

- Если в систему для обработки отработавших газов попадет большое количество несгоревшего газа, это может привести к

перегреву и возгоранию системы для обработки отработавших газов. Для предотвращения этой и других опасностей необходимо соблюдать следующие меры предосторожности:

- Используйте только дизельное топливо.
- Не управляйте автомобилем с низким уровнем топлива, так как его нехватка может привести к перебоям в работе двигателя и увеличить нагрузку на систему очистки отработавших газов.
- Не допускайте работы двигателя на холостом ходу в течение 20 минут и дольше.
- Запрещается запускать двигатель, толкая или буксируя транспортное средство.
- Не выключайте питание пусковым переключателем во время движения автомобиля.
- Если двигатель запускается с трудом или часто выключается, как можно скорее обратитесь в авторизованный сервисный

центр Foton.

- Для обеспечения надлежащего функционирования каталитического нейтрализатора выхлопных газов и всей системы контроля выхлопных газов, пожалуйста, проводите регулярное техническое обслуживание и проверки в соответствии с графиком технического обслуживания.

Технические характеристики после очистки DPF и индикаторы неисправностей анализируются следующим образом:

Требования к техническому обслуживанию

Масло

Дизельное топливо: необходимо использовать дизельное топливо, соответствующее установленным требованиям к двигателю (на обычных АЗС), как описано в разделе "Выбор топлива" данной главы;

Моторное масло: Необходимо ис-

пользовать моторное масло, соответствующее установленным требованиям к двигателю, как описано в инструкциях по техническому обслуживанию в технических характеристиках.

i ОСТОРОЖНО

Более подробная информация о масле приведена ниже:

- Для работы двигателя с фильтром доочистки требуется дизельное топливо с предельно низким содержанием серы.
- Если не используется дизельное топливо с чрезвычайно низким содержанием серы, двигатель может не соответствовать нормам по выбросам вредных веществ, а дизельный фильтр последующей очистки или окислительный каталитический нейтрализатор могут быть повреждены.

Интервалы замены моторного масла

Интервалы замены масла должны со-

ответствовать требованиям к двигателю, как указано в Графике технического обслуживания в Инструкции по техническому обслуживанию.

Анализ индикатора неисправностей

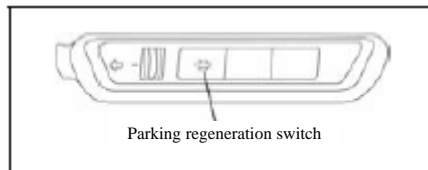

Комбинированный счетчик автомобилей, оснащенных системами доочистки DPF, имеет несколько индикаторов неисправностей. Система ECU (ECU) двигателя содержание твердых частиц отработавших газов в сажевом фильтре (DPF) с помощью дифференциального датчика давления. Если загрузка превышает заданное значение, модуль ECU (ECU) активирует различные индикаторы неисправностей в зависимости от величины загрузки. Водитель или специалист по техническому обслуживанию может определить степень серьезности неисправности автомобиля с

помощью подсказок индикаторов неисправности прибора, а затем выбрать различные методы технического обслуживания, как описано в таблице ниже.

Ключевые моменты управления автомобилем • Система регенерации отработавших газов

Индикаторы на приборной панели	Текстовые сообщения	Необходимые действия
Индикатор не горит	Текстовое сообщение отсутствует	<p>Когда содержание углерода в DPF не находится на уровне предупреждения или неисправности, индикатор на приборной панели не будет гореть и текстовое сообщение также не появится. Однако, если водитель проехал непрерывно более 400 км на низкой скорости или двигатель работал на холостом ходу более 30 часов, то рекомендуется использовать следующие два метода для проведения самоочистки системы отработавших газов:</p> <p>Способ 1: В целях обеспечения безопасности дорожного движения и соблюдения правил дорожного движения старайтесь непрерывно двигаться в течение примерно 20 минут со скоростью 60 км/ч и более;</p> <p>Способ 2: Убедитесь, что транспортное средство остановлено в безопасном месте, удаленном от легковоспламеняющихся и взрывоопасных веществ (автозаправочные станции, сухая трава и т.д.), и следуйте инструкциям в соответствии с разделом регенерации сажевого фильтра части «Вождение» на мультимедийном экране, или выполните регенерацию вручную в соответствии со следующими шагами:</p> <ol style="list-style-type: none"> ① Включите передачу N или P и нажмите на ручной тормоз; ② Убедитесь, что двигатель запущен, и дождитесь, пока температура воды в двигателе на приборе не поднимется выше минимального порога (если температура воды в двигателе ниже минимального порога, вы можете нажать на педаль акселератора, чтобы увеличить обороты двигателя для повышения температуры воды как можно быстрее); ③ Нажмите и удерживайте «Переключатель ручной регенерации» более 3 секунд; ④ Двигатель автоматически перейдет в режим регенерации: обороты двигателя увеличатся, на приборной панели появится текстовое сообщение «Выполняется регенерация DPF. Процесс завершится примерно через 20 минут»;

Ключевые моменты управления автомобилем • Система регенерации отработавших газов

		<p>⑤ Когда обороты двигателя вернуться на скорость холостого хода, на приборе отобразится надпись «Регенерация DPF завершена, вы можете управлять автомобилем в обычном режиме», указывающая на то, что регенерация завершена.</p> <p>Примечание:</p> <p>Если водителю срочно необходимо воспользоваться автомобилем во время регенерации сажевого фильтра, то процесс можно завершить, нажав на педаль сцепления, акселератора или тормоза.</p>
Постоянно горит MIL	Пожалуйста, остановитесь как можно скорее и запустите процесс регенерации сажевого фильтра	<p>Если горит индикатор неисправности системы отработавших газов, это указывает на чрезмерное скопление твердых частиц в DPF, водителю необходимо как можно скорее остановить автомобиль в безопасном месте и запустить процесс регенерации сажевого фильтра следующим образом.</p> <p>Убедитесь, что транспортное средство остановлено в безопасном месте, удаленном от легковоспламеняющихся и взрывоопасных веществ (автозаправочные станции, сухая трава и т.д.), и следуйте всплывающим подсказкам на мультимедийном экране или следующим инструкциям:</p> <ul style="list-style-type: none">① Включите передачу N или P и нажмите на ручной тормоз;② Убедитесь, что двигатель запущен, и дождитесь, пока температура воды в двигателе на приборе не поднимется выше минимального порога (если температура воды в двигателе ниже минимального порога, вы можете нажать на педаль акселератора, чтобы увеличить обороты двигателя для повышения температуры воды как можно быстрее).③ Нажмите и удерживайте «Переключатель ручной регенерации» более 3 секунд;④ Двигатель автоматически перейдет в режим регенерации: обороты двигателя увеличатся, на приборной панели появится текстовое сообщение «Выполняется регенерация DPF. Процесс завершится примерно через 20 минут»;⑤ Когда обороты двигателя вернуться на скорость холостого хода, на приборе отобразится надпись «Регенерация DPF завершена, вы можете управлять автомобилем в обычном режиме», указывающая на то, что регенерация завершена.

Ключевые моменты управления автомобилем • Система регенерации отработавших газов

		<p>Примечание:</p> <p>① Если во время регенерации нажать на педаль сцепления, акселератора или тормоза, процесс регенерации остановится. Чтобы повторно запустить данный режим, водителю необходимо повторить описанный выше процесс;</p> <p>② Если невозможно запустить процесс регенерации при повторных попытках, необходимо обратиться в авторизованный сервисный центр.</p>
<p>Постоянно горит MIL</p>	<p>DPF сильно засорен. Пожалуйста обратитесь на станцию сервисного обслуживания для проверки</p>	<p>Как можно скорее обратитесь на станцию технического обслуживания для осмотра и технического обслуживания.</p>

Ключевые моменты управления автомобилем • Система регенерации отработавших газов

Заполнение раствором мочевины и меры предосторожности (применимо к моделям с дизельным двигателем Euro VI)

Раствор мочевины

Раствор мочевины – это негорючая, нетоксичная, бесцветная, безвкусная, водорастворимая жидкость без запаха.

Меры предосторожности перед началом движения:

- 1 Транспортному средству не разрешается выезжать без раствора мочевины;
- 2 В случае отсутствия раствора мочевины мощность и крутящий момент двигателя будут ограничены, что повлияет на характеристики автомобиля. Если в баке для мочевины есть раствор мочевины, индикатор покажет процентное содержание мочевины в баке на жидкокристаллическом дисплее.

ⓘ ОСТОРОЖНО

- **Водный раствор мочевины для**

использования в транспортных средствах должен соответствовать требованиям стандарта GB29518; использование других примесей запрещено;

- Если во время заливки раствор мочевины случайно попал на лакокрасочное покрытие или алюминиевую поверхность, немедленно промойте ее чистой водой во избежание коррозии;
- Храните раствор мочевины в недоступном для детей месте;
- Избегайте попадания раствора мочевины на кожу, в глаза или на одежду; немедленно промойте глаза большим количеством воды в течение не менее 15 минут, если капли раствора в них попали. Промывайте кожу водой с мылом, если был контакт с раствором; при необходимости обратитесь к врачу;
- Не глотайте раствор мочевины. Быстро прополощите рот водой, затем выпейте больше воды, если по неосторожности

раствор мочевины был проглочен. При необходимости обратитесь к врачу.

Заполнение раствором мочевины

Объем резервуара для мочевины: 12 л;

При заполнении, пожалуйста, обращайте внимание на процентное содержание мочевины в баке, измеряемое с помощью датчика и отображаемое на жидкокристаллическом экране. Избегайте переполнения.

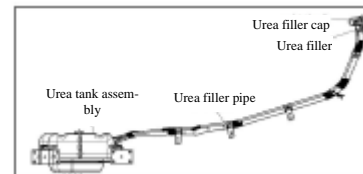

Способы заполнения мочевиной и меры предосторожности

Автоматическое заполнение:

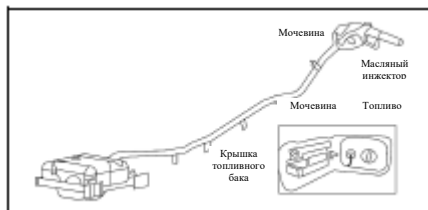

Шаг 1: Припаркуйте автомобиль на ровной поверхности, выключите двигатель, затем откройте крышку топливного бака в грузовом отсеке.

Шаг 2: Открутите крышку головки для заливки мочевины.

❶ ОСТОРОЖНО

Крышка горловины для заливки мочевины находится на левой стороне грузового отсека и соединяет крышку топливного бака с крышкой заливной горловины для топлива. Крышка горловины для заливки мочевины синего цвета.

Шаг 3: Автоматическое заполнение: Вставьте заправочный пистолет в филлер и нажмите на спусковой крючок заправочного пистолета, раствор мочевины поступит в резервуар из филлера через трубу. Когда заправочный пистолет автоматически отключается, это означает, что резервуар заполнен и автоматическое заполнение завершено.

❶ ОСТОРОЖНО

Не проливайте мочевину из филлера; если это произошло, то вытрите ее.

Шаг 4: Соедините крышку заливной горловины с филлером для мочевины, вручную затяните крышку заливной горловины и дождитесь, когда раздастся щелчок, указывающий

на то, что крышка заливной горловины затянута. На этом процесс заполнения мочевины завершено! Заполнение вручную (заполнение вручную – это экстренное решение, когда прибор подает сигнал, что уровень мочевины не более 6 л):

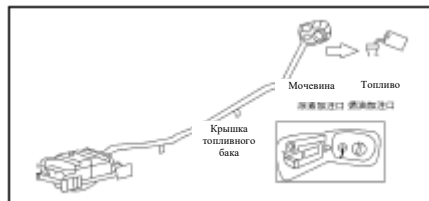

Шаг 1: Припаркуйте автомобиль на ровной поверхности, выключите двигатель, затем откройте крышку топливного бака в грузовом отсеке.

Шаг 2: Откройте крышку горловины для заливки мочевины.

❶ ОСТОРОЖНО

Крышка горловины для заливки мочевины находится на левой стороне грузового отсека и соединяет крышку топливного бака с крышкой заливной горловины для топлива. Крышка горловины для заливки мочевины синего цвета.

Шаг 3: Заполнение вручную: Залейте раствор мочевины в бак через заливную горловину и патрубок для заливки мочевины объемом не более 6 л. Любое превышение может привести к переливу и даже повреждению бака для мочевины, а также системы впрыска мочевины.

❶ ОСТОРОЖНО

Не проливайте мочевину из филлера; если это произошло, то вытрите ее.

Шаг 4: Соедините крышку заливной горловины с филлером для мочевины, вручную затяните крышку заливной горловины и дождитесь, когда раздастся щелчок, указывающий на то, что крышка заливной горловины затянута. На этом процесс заполнения мочевины завершено!

Интервалы замены моторного масла

Интервалы замены масла должны соответствовать требованиям к двигателю, как указано в Графике технического обслуживания в Инструкции по техническому обслуживанию.

Анализ индикатора неисправностей

Комбинированный счетчик автомобилей, оснащенных системами доочистки DPF, имеет несколько индикаторов неисправностей. Система ECM (ECU) двигателя содержит твердые частицы отработавших газов в сажевом фильтре (DPF) с помощью дифференциального датчика давления. Если загрузка превышает заданное значение, модуль ECM (ECU) активирует различные индикаторы неисправностей в зависимости от величины загрузки. Водитель или специалист по техническому обслуживанию может определить степень серьезности неисправности автомобиля с помощью подсказок индикаторов неисправности прибора, а затем выбрать различные методы технического обслуживания, как описано в таблице ниже:

Сравнительная таблица индикаторов неисправностей системы с их последующей обработкой и описанием операций

Ключевые моменты управления автомобилем • Система регенерации отработавших газов

Индикаторы на приборной панели	Текстовые сообщения	Необходимые действия
Индикатор не горит	Текстовое сообщение отсутствует	<p>Когда содержание углерода в DPF не находится на уровне предупреждения или неисправности, индикатор на приборной панели не будет гореть и текстовое сообщение также не появится. Однако, если водитель проехал непрерывно более 400 км на низкой скорости или двигатель работал на холостом ходу более 30 часов, то рекомендуется использовать следующие два метода для проведения самоочистки системы отработавших газов:</p> <p>Способ 1: В целях обеспечения безопасности дорожного движения и соблюдения правил дорожного движения старайтесь непрерывно двигаться в течение примерно 20 минут со скоростью 60 км/ч и более;</p> <p>Способ 2: Убедитесь, что транспортное средство остановлено в безопасном месте, удаленном от легковоспламеняющихся и взрывоопасных веществ (автозаправочные станции, сухая трава и т.д.), и следуйте инструкциям в соответствии с разделом регенерации сажевого фильтра части «Вождение» на мультимедийном экране, или выполните регенерацию вручную в соответствии со следующими шагами:</p> <ol style="list-style-type: none"> ① Включите передачу N или P и нажмите на ручной тормоз; ② Убедитесь, что двигатель запущен, и дождитесь, пока температура воды в двигателе на приборе не поднимется выше минимального порога (если температура воды в двигателе ниже минимального порога, вы можете нажать на педаль акселератора, чтобы увеличить обороты двигателя для повышения температуры воды как можно быстрее); ③ Нажмите и удерживайте «Переключатель ручной регенерации» более 3 секунд; ④ Двигатель автоматически перейдет в режим регенерации: обороты двигателя увеличатся, на приборной панели появится текстовое сообщение «Выполняется

Ключевые моменты управления автомобилем • Система регенерации отработавших газов

		<p>регенерация DPF. Процесс завершится примерно через 20 минут»;</p> <p>⑤ Когда обороты двигателя вернутся на скорость холостого хода, на приборе отобразится надпись «Регенерация DPF завершена, вы можете управлять автомобилем в обычном режиме», указывающая на то, что регенерация завершена.</p> <p>Примечание:</p> <p>Если водителю срочно необходимо воспользоваться автомобилем во время регенерации сажевого фильтра, то процесс можно завершить, нажав на педаль сцепления, акселератора или тормоза.</p>
<p>Постоянно горит MIL</p>	<p>Пожалуйста, остановитесь как можно скорее и запустите процесс регенерации сажевого фильтра</p>	<p>Если горит индикатор неисправности системы отработавших газов, это указывает на чрезмерное скопление твердых частиц в DPF, водителю необходимо как можно скорее остановить автомобиль в безопасном месте и запустить процесс регенерации сажевого фильтра следующим образом.</p> <p>Убедитесь, что транспортное средство остановлено в безопасном месте, удаленном от легковоспламеняющихся и взрывоопасных веществ (автозаправочные станции, сухая трава и т.д.), и следуйте всплывающим подсказкам на мультимедийном экране или следующим инструкциям:</p> <p>① Включите передачу N или P и нажмите на ручной тормоз;</p> <p>② Убедитесь, что двигатель запущен, и дождитесь, пока температура воды в двигателе на приборе не поднимется выше минимального порога (если температура воды в двигателе ниже минимального порога, вы можете нажать на педаль акселератора, чтобы увеличить обороты двигателя для повышения температуры воды как можно быстрее).</p> <p>③ Нажмите и удерживайте «Переключатель ручной регенерации» более 3 секунд;</p> <p>④ Двигатель автоматически перейдет в режим регенерации: обороты двигателя увеличатся, на приборной панели появится текстовое сообщение «Выполняется регенерация DPF. Процесс завершится примерно через 20 минут»;</p> <p>⑤ Когда обороты двигателя вернутся на скорость холостого хода, на приборе</p>

Ключевые моменты управления автомобилем • Система регенерации отработавших газов

		<p>отобразится надпись «Регенерация DPF завершена, вы можете управлять автомобилем в обычном режиме», указывающая на то, что регенерация завершена.</p> <p>Примечание:</p> <p>① Если во время регенерации нажать на педаль сцепления, акселератора или тормоза, процесс регенерации остановится. Чтобы повторно запустить данный режим, водителю необходимо повторить описанный выше процесс;</p> <p>② Если невозможно запустить процесс регенерации при повторных попытках, необходимо обратиться в авторизованный сервисный центр.</p>
Постоянно горит MIL	DPF сильно засорен. Пожалуйста обратитесь на станцию сервисного обслуживания для проверки	Как можно скорее обратитесь на станцию технического обслуживания для осмотра и технического обслуживания.

Меры предосторожности при погрузке багажа

При погрузке багажа или груза в автомобиль необходимо соблюдать следующие меры предосторожности:

- 1 Размещайте багаж или груз на задней грузовой площадке. Аккуратно раскладывайте все предметы.
- 2 Сохраняйте балансировку автомобиля. Размещайте тяжелые грузы как можно ближе к передней части автомобиля: это способствует сохранению баланса.
- 3 Для экономии топлива старайтесь не брать с собой ненужный багаж.

- Не позволяйте пассажирам находиться на грузовой платформе, так как эта зона не предназначена для размещения пассажиров. Пассажиры должны находиться на сиденьях; убедитесь, что они должным образом пристегнуты ремнями безопасности во избежание опасных ситуаций в случае экстренного торможения или аварии.
 - Не кладите посторонние предметы на приборную панель во время движения автомобиля. Данные предметы могут закрывать водителю обзор или соскальзывать при резком ускорении или повороте транспортного средства, что может повлиять на способность водителя управлять транспортным средством. В случае аварии эти предметы также могут нанести вред пассажирам, находящимся в транспортном средстве.
-



ВНИМАНИЕ

Задняя подножка / задний бампер

Задняя подножка / задний бампер служит для предотвращения столкновения сзади и упрощения подъема на грузовую платформу автомобиля.



ВНИМАНИЕ

- Не допускайте нахождения на задней подножке / заднем бампере нескольких человек, так как этот элемент рассчитан только на вес одного человека.
 - Не начинайте движение на автомобиле, если кто-либо находится на задней подножке / заднем бампере.
 - Не стойте на задней подножке / заднем бампере во время движения автомобиля.
-

Подвеска и шасси

Передняя подвеска – независимая, двухрычажной конструкции. Задняя подвеска двух видов: независимая с продольными рессорами и независимая, пятирычажная.



ВНИМАНИЕ

Запрещается модифицировать подвеску или шасси с использованием подъемных устройств, амортизирующих блоков, пружин и других средств. Такая модификация ухудшит маневренность и приведет к потере управления автомобилем.

Блокировка дифференциала

Комплектация автомобиля

В руководстве содержится все стандартное и специальное оборудование для данной серии моделей.

Таким образом, некоторые устройства или функции, описанные в Руководстве, могут отсутствовать в вашем автомобиле или быть доступны только на некоторых рынках. Для получения более подробной информации о конфигурации автомобиля, пожалуйста, ознакомьтесь с соответствующими материалами в процессе покупки или проконсультируйтесь с дилером, у которого вы приобретали автомобиль.

Краткое описание функций

Если одно из ведущих колес проскальзывает, блокировка дифференциала может обеспечить достаточный крутящий момент на другое ведущее колесо, чтобы придать автомобилю большую скорость и таким образом избежать неприятностей.



ВНИМАНИЕ

- Запрещается вносить изменения в силовой агрегат и трансмиссию транспортного средства; это может привести к повреждению блокировки дифференциала.
- Запрещается использовать блокировку дифференциала на дороге с твердым покрытием.
- Блокировка дифференциала используется только в случае неисправности автомобиля. Сразу же после устранения неисправности автомобиля ее следует разблокировать.
- Водителю следует внимательно управлять транспортным средством и избегать аварийного поворота после блокировки дифференциала; в противном случае это может повлиять на устойчивость транспортного средства и увеличит риск дорожно-транспортного происшествия.

Блокировка дифференциала заднего моста с электронным управлением

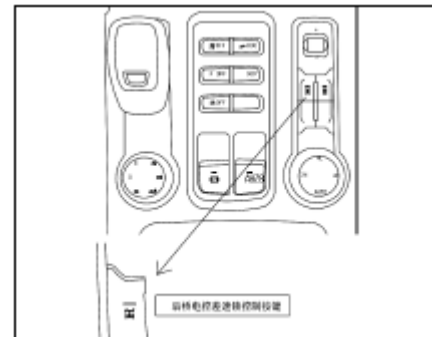



Блокировка вручную

Для блокировки в обычном режиме необходимо соблюдать следующие условия:



- Скорость автомобиля составляет менее 4 км/ч;
- Разница между скоростью вращения левого и правого колес составляет менее 50 об/мин.

После запуска двигателя нажмите

кнопку . Когда индикатор на этой кнопке загорается, а индикатор  загорается зеленым, это означает, что блокировка дифференциала заднего моста успешно заблокирована.



ВНИМАНИЕ

После блокировки дифференциала необходимо уменьшить угол поворота на большой угол во избежание повреждения компонентов автомобиля.

Для разблокировки заблокированного дифференциала заднего моста нажмите на кнопку . Если индикатор на этой кнопке загорается, а индикатор  на приборной панели мигает желтым цветом и гаснет после 4-кратного мигания, это означает, что условие блокировки дифференциала заднего моста не выполнено. Пожалуйста, перед началом эксплуатации убедитесь, что это условие соблюдено.



Разблокировка вручную

В случае блокировки дифференциала заднего моста повторно нажмите на

кнопку . Если индикатор на кнопке и индикатор  на панели инструментов погаснут, это означает, что блокировка дифференциала заднего моста успешно разблокирована.



При возникновении трудностей с разблокировкой водитель должен плавно повернуть рулевое колесо влево или вправо, чтобы помочь автомобилю выйти из заблокированного состояния.

Сигнал превышения скорости

После блокировки дифференциала заднего моста и увеличения скорости автомобиля до 28-38 км/ч индикатор  на кнопке начнет мигать, а индикатор  на приборной панели - мигать зеленым цветом, указывая водителю на необходимость снижения скорости автомобиля. Если скорость автомобиля будет ниже 26 км/ч, сигнал тревоги будет отключен.

Автоматическая разблокировка при превышении скорости

При заблокированном дифференци-

але заднего моста и скорости автомобиля выше 38 км/ч, блокировка дифференциала заднего моста автоматически разблокируется, а индикатор  на кнопке и индикатор  на приборной панели погаснут.

Блокировка дифференциала переднего моста с электронным управлением





Блокировка вручную



Для блокировки в обычном режиме необходимо соблюдать следующие условия:

- Скорость автомобиля составляет менее 4 км/ч;

Ключевые моменты управления автомобилем · Блокировка дифференциала

- Разница между скоростью вращения левого и правого колес составляет менее 50 об/мин;
- Блокировка дифференциала заднего моста находится в заблокированном состоянии;
- Автомобиль работает в режиме 4L.



После запуска двигателя нажмите на кнопку . Когда индикатор на этой кнопке загорится, а индикатор  на панели инструментов станет зеленым, это означает, что блокировка дифференциала переднего моста успешно заблокирована.

Если блокировка дифференциала переднего моста в разблокированном состоянии и если вы нажмете на кнопку , индикатор на данной кнопке загорится, но индикатор  на панели инструментов мигает желтым цветом и гаснет после 4-кратного мигания, это указывает на то, что условие для блокировки дифференциала переднего моста не выполнено.

Пожалуйста, убедитесь, что это условие выполнено перед началом эксплуатации.

Разблокировка вручную



В случае блокировки дифференциала переднего моста ее можно разблокировать следующими способами. После разблокировки индикатор  на кнопке и индикатор на приборной панели погаснут.

- Нажмите кнопку  для разблокировки блокировки дифференциала переднего моста.
- Нажмите кнопку  для разблокировки блокировки дифференциала заднего моста, и блокировка дифференциала переднего моста также будет разблокирована.
- После выхода из режима управления приводом 4L блокировка дифференциала передней оси может быть разблокирована.



При возникновении трудностей с разблокировкой водитель должен плавно повернуть рулевое колесо

влево или вправо, чтобы помочь автомобилю выйти из заблокированного состояния.

Сигнал превышения скорости

После блокировки дифференциала переднего моста и увеличения скорости автомобиля до 28-38 км/ч индикатор  на кнопке начнет мигать, а индикатор  на приборной панели - мигать зеленым цветом, указывая водителю на необходимость снижения скорости автомобиля. Если скорость автомобиля будет ниже 26 км/ч, сигнал тревоги будет отключен.

Автоматическая разблокировка при превышении скорости

При заблокированном дифференциале переднего моста и скорости автомобиля выше 38 км/ч, блокировка дифференциала переднего моста автоматически разблокируется, а индикатор  на кнопке и индикатор  на приборной панели погаснут.

Если двигатель не запускается

Предварительная проверка

Перед выполнением этих проверок, пожалуйста, убедитесь, что вы выполнили инструкции по запуску двигателя в разделе "Запуск и вождение".

Если коленчатый вал не проворачивается или проворачивается слишком медленно

- 1 Проверьте чистоту и плотность затяжки клемм аккумуляторной батареи.
- 2 Если соединения аккумуляторной батареи находятся в нормальном состоянии, попытайтесь включить светильник в салоне.
- 3 Если светильник не загорается, горит тускло или гаснет при включении стартера, то аккумуляторная батарея разряжена. Попробуйте запустить двигатель от внешней аккумуляторной батареи, как это описано в разделе «Процедура запуска двигателя от внешнего источника питания» данной главы.

- 4 Если лампы работают в обычном режиме, но двигатель по-прежнему не запускается, необходимо отрегулировать или отремонтировать их. Пожалуйста, обратитесь за ремонтом в авторизованный сервисный центр.
- 5 Если двигатель не может быть запущен из-за того, что в топливном баке закончилось топливо, перед запуском двигателя необходимо выполнить дозаправку и удалить воздух из топливной системы. Ослабьте болт для отвода воздуха в верхней части дизельного фильтра. Нажмите на ручной насос на фильтре дизельного топлива ок. 50 раз, чтобы удалить воздух из топливной системы. Это нужно делать до тех пор, пока топливо не будет вытекать без пузырьков воздуха. Затяните выпускной винт, с моментом затяжки 1,5 Нм, чтобы обеспечить герметичность, и снова запустите ручной насос 3-4 раза. Убедитесь, что электронный ключ находится в кабине,

нажмите на педаль сцепления (механическая коробка передач) или тормоза (автоматическая коробка передач) до упора, а затем нажмите на ключ зажигания, чтобы попытаться запустить двигатель. Повторяйте описанные выше действия до тех пор, пока двигатель не заведется.

- 6 Если топливная система в порядке, но двигатель по-прежнему не запускается, требуется регулировка или ремонт. Пожалуйста, обратитесь в отдел послепродажного обслуживания или в авторизованный сервисный центр Foton.

ОСТОРОЖНО

Запрещается запускать двигатель путем буксировки или толкания автомобиля: это может привести к повреждению автомобиля или к дорожно-транспортному происшествию при запуске двигателя.

ОСТОРОЖНО

Запрещается включать стартер

Экстренное обращение • Если двигатель не запускается

более чем на 30 секунд подряд, иначе стартер или жгут проводов может быть поврежден вследствие перегрева.

Запуск двигателя от внешнего источника питания

Меры предосторожности при запуске двигателя от внешнего источника питания

Для защиты персонала и автомобиля от травм или повреждений в результате взрыва аккумуляторной батареи или ожогов разбавленной серной кислотой, а также во избежание повреждения электрических компонентов следует строго соблюдать следующие инструкции. Если вы не уверены в том, что следуете инструкциям, обратитесь за помощью или буксировкой к опытному специалисту.

1 Аккумуляторная батарея содержит разбавленную серную кислоту, которая является агрессивной и токсичной жидкостью. При внешнем подключении и запуске аккумулятора необходимо надеть

защитные очки и диэлектрические перчатки. Не допускайте попадания разбавленной серной кислоты на кожу, одежду или тело.

- 2 В случае попадания разбавленной серной кислоты на тело или в глаза немедленно снимите загрязненную одежду, промойте загрязненный участок чистой водой, а после этого сразу же обратитесь за медицинской помощью. Если по дороге в больницу есть возможность, то продолжайте протирать пораженный участок чистой водой и салфеткой
- 3 Взаимодействие газа, выделяемого аккумуляторной батареей, с открытым огнем или искрами приведет к взрыву, поэтому можно использовать только стандартные соединительные провода. При запуске автомобиля с помощью внешней аккумуляторной батареи категорически запрещается курить или разводить огонь.

ⓘ ОСТОРОЖНО

В качестве внешней аккумуляторной батареи следует использовать 12-вольтовую аккумуляторную батарею. Если напряжение аккумулятора определить не удастся, то быстрый запуск не разрешен.

Процедура запуска двигателя от внешнего источника питания

- 1 Если аккумулятор, используемый для запуска двигателя, установлен в другом автомобиле, эти два автомобиля не должны соприкасаться, а ненужные фары и аксессуары должны быть выключены. Во время подключения используйте батарейки того же типа или более высокого качества, так как другие типы батареек могут вызывать трудности с запуском. Если запуск затруднен, пожалуйста, заряжайте аккумулятор в течение нескольких минут.
- 2 Если двигатель автомобиля, в котором установлена аккумуляторная батарея для зарядки, не работает, следует запустить двигатель и дать ему поработать в течение

Экстренное обращение • Если двигатель не запускается

нескольких минут. Во время запуска двигателя следует поддерживать обороты двигателя примерно на уровне 2000 об/мин.

- 3 Подключите соединительные кабели в следующем порядке.
- Подключите положительный (красный) кабель к положительному (+) выводу разряженной аккумуляторной батареи.
- Присоедините другой конец положительного кабеля к положительному (+) выводу аккумуляторной батареи.

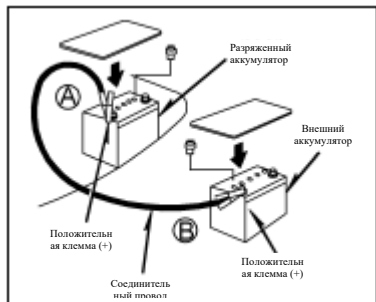

- Подключите отрицательный (черный) кабель к отрицательному (-) выводу внешней аккумуляторной

батареи.

- Подключите другой конец отрицательного кабеля к отрицательному (-) выводу разряженной аккумуляторной батареи.

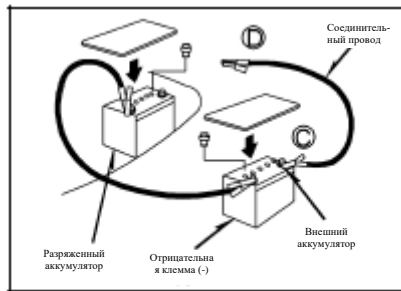

Обратите внимание на свою безопасность во время работы: наденьте перчатки, снимите изоляцию с конца перемычки и сначала осторожно прикоснитесь к соединению в точке D. Если искра и разряд отсутствуют, зажмите соединение.

В случае разряда аккумулятора необходимо заменить его, а не заводить автомобиль от внешнего источника питания. Во избежание травм при подключении соединительный провод не должен касаться каких-либо

других предметов, кроме клеммы аккумулятора и заземления.

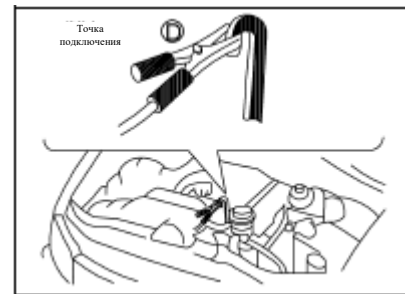

- 4 Только для автомобилей с дизельными двигателями: заряжайте разряженный аккумулятор с помощью подключенных соединительных кабелей в течение примерно 5 минут. Одновременно слегка нажмите на педаль газа автомобиля с перезаряжаемым аккумулятором, чтобы поддерживать обороты двигателя на уровне около 2000 об/мин.
- 5 Запустите двигатель обычным способом. После запуска поднимите обороты двигателя до 2000 об/мин на несколько минут.
- 6 Осторожно отсоедините кабели в

Экстренное обращение • Если двигатель не запускается

порядке, обратном порядку присоединения (то есть сначала отсоедините отрицательный кабель, а затем – положительный).

- 7 Если состояние зарядки аккумулятора невозможно определить, его необходимо отправить в авторизованный сервисный центр компании для проверки.

Если первоначальная попытка запуска оказалась неудачной

Проверьте, плотно ли затянут зажим на соединительном проводе. Зарядите разряженный аккумулятор в течение нескольких минут, подсоединив соединительный провод, затем снова запустите двигатель обычным способом. Если после неоднократных попыток автомобиль по-прежнему не заводится, возможно, заряд аккумулятора исчерпан, и его следует отправить для проверки в авторизованный сервисный центр компании.

Если двигатель самопроизвольно остановился во время движения

Если двигатель самопроизвольно остановился во время движения, действуйте следующим образом:

- 1 Постепенно снижайте скорость автомобиля, сохраняя прямолинейную траекторию движения. Осторожно уведите автомобиль с проезжей части и остановите в безопасном месте.
- 2 Включите аварийную световую сигнализацию и разместите знак аварийной остановки позади автомобиля.
- 3 Попытайтесь запустить двигатель. Если перезапуск не удался, то обратитесь к статье *«Если двигатель не запускается»* данного раздела.



ВНИМАНИЕ

Усилитель тормозов и рулевой усилитель при остановленном двигателе не действуют. Поэтому для поворота рулевого колеса и

нажатия тормозной педали понадобится более значительное усилие, чем обычно.

Если двигатель перегрелся

Включение индикации перегрева на указателе температуры охлаждающей жидкости, осязаемое падение мощности двигателя указывает на возможный перегрев двигателя. Придерживайтесь следующего порядка действий:

- 1 Остановите автомобиль на обочине и включите аварийную световую сигнализацию. Переведите рычаг переключения передач в положение N (с механической коробкой передач) или в положение P (с автоматической коробкой передач) и включите стояночный тормоз. Если система кондиционирования работает, выключите ее.
- 2 Если из расширительного бачка выплескивается охлаждающая жидкость или выходит пар, остановите двигатель и подождите некоторое время, пока не прекратится выделение пара, а затем откройте капот. Если выделение охлаждающей жидкости или пара

не наблюдается, не останавливайте двигатель.



ВНИМАНИЕ

В целях безопасности не открывайте капот до тех пор, пока не прекратится выделение пара. Это связано с тем, что пар и охлаждающая жидкость в радиаторе находятся под высоким давлением.

- 3 Проверьте, работает ли электрический вентилятор. Убедитесь в отсутствии утечек под радиатором, шлангами и кузовом автомобиля. Выделение капель воды при работе системы кондиционирования – это признак нормальной работы системы.



ВНИМАНИЕ

Соблюдайте особую осторожность, находясь рядом с работающим двигателем: не приближайте руки и одежду к вращающемуся электрическому вентилятору и приводному ремню двигателя.

- 4 Если электронный вентилятор не запускается, пожалуйста, проверьте, не отсоединен ли жгут

жгута проводов вентилятора. В случае необходимости установите его в исходное положение. Если данный метод не работает, обратитесь за помощью в авторизованный сервисный центр компании.

- 5 Обнаружив утечку из радиатора или шлангов, немедленно остановите двигатель и обратитесь за помощью в авторизованный сервисный центр компании.
- 6 Если электрический вентилятор работает нормально, а утечки на трубопроводах не обнаружены, переведите двигатель на несколько минут в режим холостого хода, чтобы двигатель быстрее остыл.
- 7 Проверьте расширительный бачок. Если уровень охлаждающей жидкости в расширительном бачке опустился ниже отметки MIN, остановите двигатель и добавьте охлаждающую жидкость в расширительный бачок до отметки MAX. Берегитесь ожогов. (ознакомьтесь с инструкцией по самостоятельному техническому

обслуживанию двигателя и шасси, чтобы узнать о марке охлаждающей жидкости.)



ВНИМАНИЕ

Не пытайтесь снять герметичную крышку расширительного бачка до тех пор, пока двигатель и радиатор не остынут: выброс кипящей жидкости и пара очень опасен.

- 8 После того, как температура охлаждающей жидкости в двигателе остынет до нормальной, пожалуйста, проверьте уровень охлаждающей жидкости во вспомогательном резервуаре для воды еще раз. При необходимости долейте охлаждающую жидкость до МАКСИМАЛЬНОЙ отметки. Если уровень охлаждающей жидкости снижается ненормально быстро, это указывает на наличие утечки в системе. В этом случае автомобиль следует как можно скорее доставить в авторизованный сервисный центр для ремонта.

Если шина спущена

Остановка автомобиля для замены

- 1 Постепенно снижайте скорость и продолжайте движение по прямой, затем съезжайте на обочину. Никогда не останавливайтесь посреди дороги, чтобы не создавать помех движению. Останавливайтесь на ровном твердом грунте.
- 2 Заглушите двигатель и включите аварийную сигнализацию.
- 3 Tighten the parking brake стояночный тормоз и переведите рычаг переключения передач в положение "R" (механическая коробка передач) или "P" (автоматическая коробка передач).
- 4 Всем пассажирам следует выйти из автомобиля и отойти в безопасное место на обочине.
- 5 При подъеме автомобиля домкратом обязательно следуйте приведенным ниже инструкциям для уменьшения риска возникновения опасной ситуации.

- Действуйте правильно в соответствии с инструкциями к домкрату.
- Никогда не залезайте под автомобиль, если он поддерживается только домкратом, в противном случае это может привести к плачевным последствиям.
- Не запускайте двигатель, когда автомобиль поднят домкратом.
- Припаркуйте автомобиль на ровной и твердой поверхности и переведите рычаг переключения передач в положение "R" (механическая коробка передач) или "P" (автоматическая коробка передач). При необходимости заблокируйте колесо, расположенное по диагонали напротив колеса, подлежащего замене.
- Убедитесь, что домкрат правильно установлен в точке подъема. При подъеме автомобиля неправильно установленный домкрат может повредить автомобиль или привести к его падению с домкрата, что может привести к травмам персонала.

- Никогда не залезайте под автомобиль, если он поддерживается только домкратом.
- Не позволяйте пассажирам оставаться в автомобиле, пока он находится на домкрате.
- При подъеме автомобиля ничего не кладите на домкрат или под него.
- Домкрат можно использовать только для подъема автомобиля во время замены колес.
- Никогда не поднимайте автомобиль домкратом больше, чем это необходимо для снятия и замены колес.

ОСТОРОЖНО

Не продолжайте движение со спущенной шиной. Даже если вы проедете небольшое расстояние, шина будет серьезно повреждена.

Подготовка необходимых инструментов и запасного колеса

Необходимые инструменты

Необходимые инструменты — это домкрат и инструментальная сумка.

Чтобы уверенно действовать в экстренной ситуации, ознакомьтесь с методами использования и местами размещения домкрата и инструментов. Домкрат и сумка с инструментами расположены за правым сиденьем и спинкой второго ряда. Чтобы получить к ним доступ, просто опустите спинку.

Укладывая домкрат на хранение, разместите его в соответствующем месте и надежно закрепите, чтобы предотвратить выброс домкрата в случае дорожно-транспортного происшествия или резкого торможения.

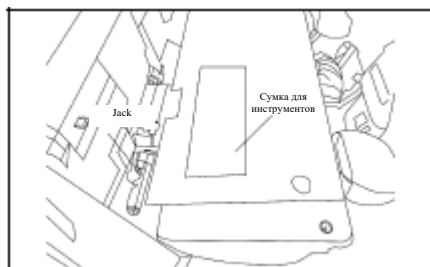

Извлечение запасного колеса

- 1 Возьмите головку воротка для запасного колеса и вороток для запасного колеса.

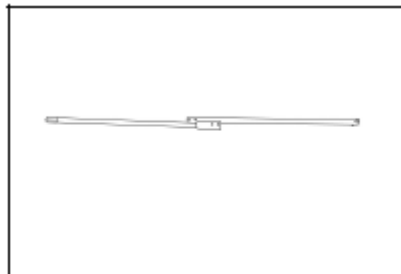

Соедините головку воротка с воротком для запасных колес.

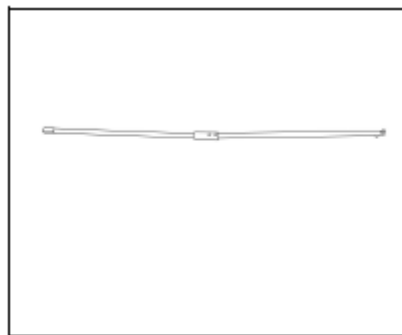

Соедините головку воротка и вороток для запасного колеса с колесным

ключом.

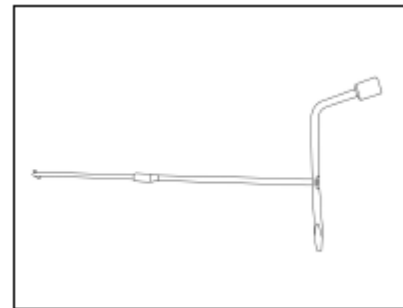

- 2 Откройте смотровое отверстие запасного колеса, which is located above the rear license plate.

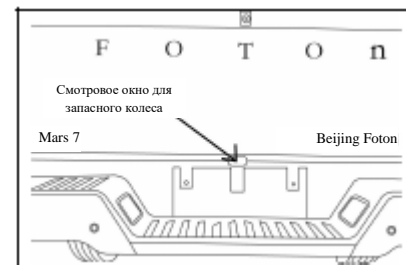

Вставьте головку воротка для запасного колеса в держатель колеса и вращайте колесный ключ против часовой стрелки, чтобы опустить запасное колесо.

Экстренное обращение • Если автомобиль застрял

Полностью опустите запасное колесо на грунт.

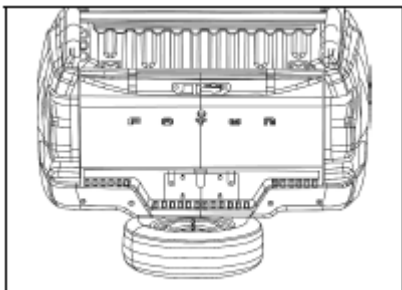

3 Затем снимите крепежный кронштейн.

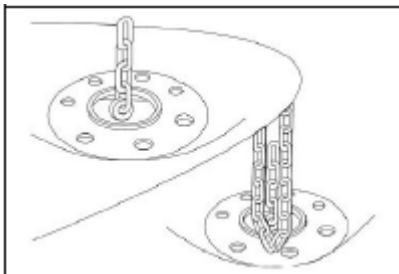

Чтобы вернуть запасное колесо на место, поместите его в надлежащее положение диском вверх. Подняв колесо наполовину, убедитесь в том, что цепь проходит через центральное

отверстие колеса: это позволит обеспечить надлежащее закрепление колеса в месте хранения. Следите за тем, чтобы цепь колеса не была заблокирована и не соприкасалась с соседними деталями, чтобы колесо не сорвалось с места в случае резкого торможения или дорожно-транспортного происшествия.

Блокирование колеса

Заблокируйте колесо, расположенное по диагонали относительно заменяемого колеса, чтобы предотвратить смещение поднятого автомобиля. Чтобы заблокировать колесо, поместите противооткатные упоры перед передним колесом или позади заднего колеса.

Ослабление затяжки колесных гаек

Перед подъемом автомобиля ослабьте все колесные гайки.

Чтобы ослабить колесные гайки, рекомендуется повернуть их против часовой стрелки в порядке, который пред-

ставлен на изображении, и до момента, пока гайки можно будет повернуть руками. Ослабьте колесные гайки, но не отворачивайте их полностью.

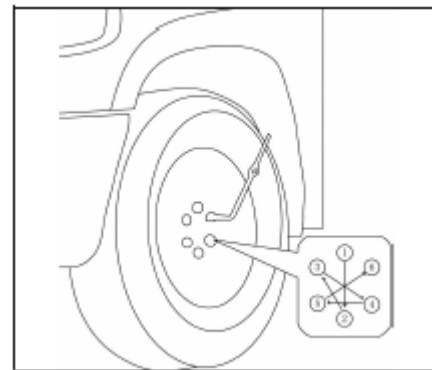

 **ВНИМАНИЕ**

Ни в коем случае не используйте моторное или иное смазочное масло для смазывания колесных болтов или гаек. В противном случае затяжка гаек может ослабнуть, что приведет к отсоединению колеса и серьезному дорожно-транспортному происшествию.

Размещение домкрата

Размещайте домкрат в местах, специально предназначенных для этого. Домкрат должен быть устойчиво зафиксирован в точке подъема.

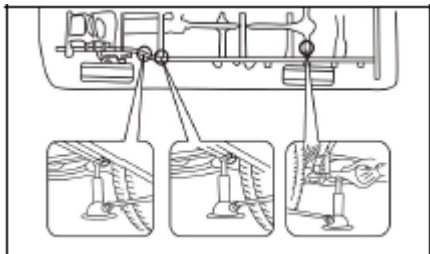

Домкрат необходимо размещать на ровном, плотном грунте.

Передняя часть автомобиля: домкрат следует помещать под лонжерон рамы.

Задняя часть автомобиля: помещайте домкрат под картер заднего моста.

Подъем автомобиля домкратом

Убедитесь, что в автомобиле никого нет, поместите домкрат непосредственно под автомобиль и начинайте медленно поднимать его. Параллельно, пожалуйста, еще раз проверьте, правильно ли установлен

домкрат.

Когда домкрат будет установлен под задним мостом, убедитесь, что канавка в верхней части домкрата расположена под задним мостом.

Отрегулируйте высоту домкрата.

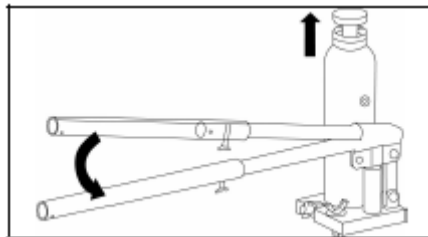

! Опасность

Если поднятый автомобиль удерживается только домкратом, ни в коем случае не находитесь под автомобилем.

Замена колеса

Отверните колесные гайки и замените колесо.

Снимите поврежденное колесо и отложите его в сторону.

Подкатите запасное колесо к месту установки и совместите отверстия в колесном диске со шпильками. Затем приподнимите колесо, чтобы надеть его отверстиями на шпильки. Покачайте колесо, чтобы пропустить в отверстия все шпильки.

Перед установкой колеса удалите ржавчину с посадочных поверхностей металлической щеткой или подобным инструментом. Неплотное прилегание двух посадочных поверхностей друг к другу приведет к ослаблению затяжки колесных гаек и, как следствие, к отсоединению колеса во время движения.

Установка колесных гаек

Заверните все колесные гайки и затяните их от руки. Плотно прижмите колесо к ступице и попытайтесь более плотно завернуть гайки.

! ВНИМАНИЕ

Ни в коем случае не используйте моторное или иное смазочное масло для смазывания колесных

Экстренное обращение • Если автомобиль застрял

болтов или гаек. В противном случае гайки будут затянуты слишком сильно, что приведет к повреждению. Затяжка гаек может ослабнуть, что приведет к отсоединению колеса и серьезному дорожно-транспортному происшествию. Если болты или гайки загрязнены моторным или смазочным маслом, удалите масло.

Возврат домкрата в исходное положение

Полностью опустите домкрат и затяните колесные гайки.

Вращайте вороток домкрата против часовой стрелки, чтобы опустить домкрат. Следите за тем, чтобы головка воротка оставалась в плотном зацеплении с воротком домкрата.

Поворачивая колесный ключ по часовой стрелке, затяните гайки. Используйте только колесный ключ и затягивайте гайки только вручную. Не пользуйтесь какими-либо другими инструментами или удлинителями (например, молотком, стальной трубой или ногой). Следите за тем,

чтобы головка ключа плотно охватывала гайки.

Поочередно затяните гайки в направлении, указанном на рисунке. Повторяйте действие до тех пор, пока все гайки не будут затянуты.

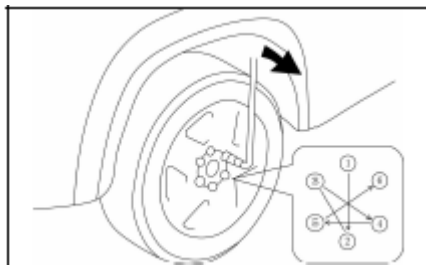



ВНИМАНИЕ

- Опуская домкрат, следите за тем, чтобы все части тела находились в безопасности.
- После замены колеса затяните колесные гайки динамометрическим ключом с моментом 110 Н·м. В противном случае это может привести к ослаблению гаек, а впоследствии к потере колеса и серьезной аварии.

Сборка корпуса колеса и накладки

Соберите колпак колеса, затем прижмите одну сторону наколпака и обклейте скотчем другую сторону по периметру, чтобы закрепить ее на месте.



ВНИМАНИЕ

- При установке накладки на колесо, пожалуйста, соблюдайте осторожность.
- Не устанавливайте сильно поврежденную пластиковую накладку колеса, так как она может отвалиться от колеса во

время движения автомобиля и привести к аварии.

Проверка давления воздуха в заменяемом колесе

Доведите давление в шинах до предписанного значения. Если давление в шинах ниже указанного значения, пожалуйста, медленно направляйтесь к ближайшему авторизованному сервисному центру и накачайте шины. Не забывайте возвращать на место колпачки колесных вентилях, иначе грязь и влага будут проникать в золотники клапанов, что приведет к утечке воздуха. Обнаружив отсутствие колпачка, при первой возможности установите новый колпачок.

Если автомобиль застрял

Если автомобиль застрял, вы можете вытащить его из ямы, направив его вперед или назад.



ВНИМАНИЕ

Если рядом с автомобилем находятся люди или предметы, не двигайте его ни вперед, ни назад. Поскольку во время движения автомобиль может резко рвануть с места и совершить наезд на людей или предметы, что может привести к травмам людей или повреждению предметов.



ОСТОРОЖНО

При выводе автомобиля из ямы, пожалуйста, соблюдайте следующие правила во избежание повреждения коробки передач и других деталей.

- Не нажимайте на педаль акселератора во время движения рычагом переключения передач или до тех пор, пока коробка передач полностью не переключится на переднюю передачу или передачу заднего хода.
 - Если после нескольких попыток управления автомобилем автомобиль по-прежнему не может выбраться из ямы, пожалуйста, рассмотрите другие методы, такие как буксировка.
-

Если необходима буксировка автомобиля

Если транспортное средство нуждается в буксировке, рекомендуется обратиться в авторизованный сервисный центр компании или в другие профессиональные службы эвакуации и использовать следующие (А) или (Б) способы буксировки транспортного средства. Если вы не можете найти авторизованный сервисный центр компании или другие профессиональные службы эвакуации для оказания услуг, вы можете аккуратно отбуксировать свой автомобиль в соответствии с инструкциями, приведенными в главе Аварийная буксировка.

Методы буксировки

Привод на два колеса

(А) Буксировка с частичной погрузкой

Буксировка спереди.



Буксировка сзади.



(В) Перевозка на автомобиле с грузовой платформой

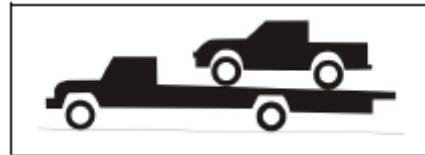

Полный привод

(А) Буксировка с частичной погрузкой

Буксировка спереди.



Буксировка сзади.



(В) Перевозка на автомобиле с грузовой платформой

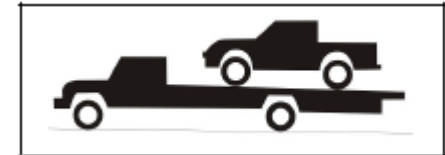

Требования к буксировке

Надлежащее буксировочное оборудование может предотвратить повреждение автомобиля во время буксировки. Профессиональный специалист по буксировке, как правило, знаком с местными законами и нормативными актами, касающимися буксировки. Неправильный способ буксировки может привести к повреждению транспортного средства. Хотя

персонал знаком с правилами буксировки, вероятность ошибки все же существует. Поэтому, пожалуйста, строго соблюдайте следующие требования, чтобы избежать повреждения автомобиля. При необходимости передайте данное руководство персоналу для ознакомления.

Меры предосторожности при буксировке

Все операции по буксировке должны осуществляться в соответствии с действующими законами и правилами. Колеса и оси, находящиеся на грунте, должны быть исправными. Если колеса или оси повреждены, следует использовать автомобиль-эвакуатор.

Буксировка моделей с приводом на два колеса

(А) Буксировка с частичной погрузкой

1 Буксировка спереди.

Рекомендуется использовать буксировочную тележку под задними колесами. Если ее нет, пожалуйста, отпустите стояночный тормоз

и переключите передачу на нейтральную.

2 Буксировка сзади.

Переведите пусковой переключатель в режим АСС.

i ОСТОРОЖНО

- Поднимая колеса, следите за тем, чтобы на противоположном от поднятых колес конце оставался достаточный для буксировки дорожный просвет. В противном случае возможно повреждение бампера и (или) днища кузова буксируемого автомобиля.
- Не буксируйте автомобиль, пусковой переключатель которого находится в режиме OFF, так как механизм блокировки рулевого колеса не позволит повернуть передние колеса.

(В) Перевозка на автомобиле с грузовой платформой

Надежно закрепите автомобиль на грузовой платформе автомобиля эвакуатора.

Буксировка для полноприводных автомобилей

(А) Буксировка с частичной погрузкой

1 Буксировка спереди.

Рекомендуется использовать буксировочную тележку под задними колесами. Если ее нет, отпустите стояночный тормоз, переключитесь на нейтральную передачу и установите переключатель управления режимом полного привода в положение "2H".

2 Буксировка сзади.

Рекомендуется использовать буксировочную тележку под передними колесами. Если ее нет, установите переключатель зажигания в положение "АСС", переключите передачу в нейтральное положение и установите переключатель управления режимом полного привода в положение "2H".

i ОСТОРОЖНО

- Поднимая колеса, следите за

тем, чтобы на противоположном от поднятых колес конце оставался достаточный для буксировки дорожный просвет. В противном случае возможно повреждение бампера и (или) днища кузова буксируемого автомобиля.

- Не буксируйте автомобиль, пусковой переключатель которого находится в режиме OFF, так как механизм блокировки рулевого колеса не позволит повернуть передние колеса.

(В) Перевозка на автомобиле с грузовой платформой

Надежно закрепите автомобиль на грузовой платформе автомобиля эвакуатора.

(С) Буксировка с частичной погрузкой

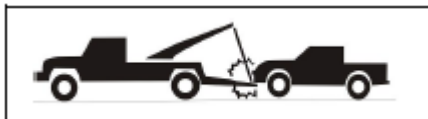

Буксировка для всех моделей

Не используйте погрузчик для буксировки.

ⓘ ОСТОРОЖНО

Никогда не буксируйте автомобиль с помощью погрузчика ни спереди, ни сзади, поскольку это может привести к повреждению кузова.

Буксировка

Как правило, если транспортное средство нуждается в буксировке, рекомендуется обратиться в авторизованный сервисный центр компании или в другие профессиональные службы эвакуации. Если в аварийной ситуации вы не можете связаться с авторизованным сервисным центром компании или другими профессиональными службами эвакуации, вы можете открыть заглушку буксировочного крюка с правой стороны переднего бампера, а затем прикрепить буксировочный трос или цепь к аварийному буксировочному крюку на переднем бампере нижней части

транспортного средства. При установке буксировочного троса соблюдайте осторожность, чтобы не повредить кузов.

Расстояние между тягачом и буксируемым транспортным средством должно быть не более 4 м и не более 10 м. К середине буксировочного троса следует привязать флажок. При буксировке в ночное время старайтесь использовать буксировочный трос со светоотражающим элементом, чтобы усилить предупреждающий эффект. При временной буксировке автомобиля следует соблюдать особую осторожность.

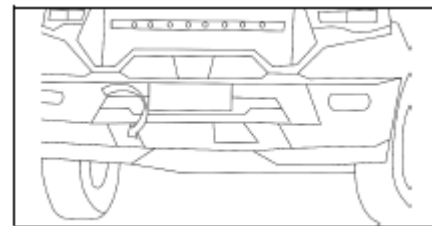

ⓘ ОСТОРОЖНО

Используйте только буксировоч-

ный крюк, специально предназначенный для этой цели, иначе возможно повреждение автомобиля.

Для автомобилей с автоматической коробкой передач запрещается буксировка транспортного средства с помощью буксировочного крюка, если невозможно переключить коробку передач в положение "N".

Водитель должен сидеть в автомобиле, чтобы управлять рулевым колесом и тормозами. Этот метод буксировки может применяться только на короткие расстояния на низких скоростях по твердому грунту. Кроме того, колеса, оси, трансмиссия, рулевое колесо и тормоза должны быть в хорошем состоянии. Включите аварийную сигнализацию, отпустите стояночный тормоз и дождитесь буксировки. Для автомобилей с автоматической коробкой передач передача должна быть переключена в положение "N", скорость буксировки не должна превышать 50 км/ч, а расстояние буксировки не должно превы-

шать 70 км. Если скорость транспортного средства превышает 50 км/ч или расстояние превышает 70 км, рекомендуется использовать для буксировки бортовой грузовик. Несоблюдение вышеуказанных требований может привести к серьезному повреждению трансмиссии.



ВНИМАНИЕ

Будьте предельно осторожны при буксировке автомобиля, чтобы избежать резкого старта или нестабильной езды. Поскольку в результате обеих операций аварийное буксировочное устройство, буксировочный трос или цепь подвергаются чрезмерной нагрузке, буксировочное устройство, буксировочный трос или цепь могут порваться, что может привести к серьезным травмам или повреждению автомобиля.



ОСТОРОЖНО

- **Не используйте какие-либо крюки кроме аварийного буксировочного, поскольку только**

этот крюк предназначен для целей буксировки.

- **Используйте только тросы или цепи, специально предназначенные для буксировки автомобилей. Трос или цепь необходимо надежно прикрепить к буксировочному крюку.**

Перед буксировкой, пожалуйста, отпустите стояночный тормоз, переведите рычаг переключения передач в положение нейтральной передачи, затем установите переключатель управления режимом полного привода в положение "2 Н" (для моделей с полным приводом) и переведите ключ зажигания в положение "АСС" (остановка двигателя) или "ON" (запуск двигателя).



ВНИМАНИЕ

Если двигатель остановлен, то усилитель тормозов и рулевой усилитель не действуют, поэтому осуществлять рулевое управление

и торможение будет тяжелее обычного.

Использование аварийного буксировочного крюка

- 1 Перед буксировкой, пожалуйста, проверьте, не сломан ли аварийный буксировочный крюк.
- 2 Прикрепите буксировочный трос или цепь к буксировочному крюку. Закрепите флажок посередине буксировочного троса, чтобы предохранить буксировочный крюк или трос от обрывания или выскакивания, что может привести к повреждению автомобиля или даже к угрозе личной безопасности.
- 3 Не дергайте буксировочный крюк; усилие на крюк должно быть плавным и сбалансированным.
- 4 Запрещается буксировать автомобиль сбоку или под вертикальным углом. Наилучший угол для использования буксирного крюка находится в пределах 5° вверх и вниз и 25° влево и вправо.

- 5 Запрещается производить мгновенную буксировку, начальная скорость буксировки не должна превышать 5 км/ч (начинайте медленно, пока буксировочный трос не натянется).



ВНИМАНИЕ

Если автомобиль застрял в грязи, песке или находится в другой ситуации, требующей использования аварийного буксировочного крюка для извлечения автомобиля, пожалуйста, обязательно соблюдайте следующие правила. В противном случае из-за чрезмерного усилия, прилагаемого к буксировочному крюку, буксировочный трос или цепь могут порваться, что может привести к серьезным травмам персонала или повреждению транспортного средства:

- Если переместить буксируемый автомобиль с применением разумных мер не удастся, то продолжать буксировку в более жестком режиме запрещается.

Вам следует обратиться за помощью в авторизованный сервисный центр компании или в другие профессиональные службы эвакуации.

- По возможности буксируйте автомобиль по прямолинейной траектории.
- При буксировке поддерживайте достаточную дистанцию от буксирующего автомобиля.

Буксировка других неисправных транспортных средств

- 1 При буксировке включайте аварийную сигнализацию, соблюдая при этом соответствующие местные правила.
- 2 Начинайте медленно, пока буксировочный трос не натянется, а затем осторожно прибавляйте скорость.



ВНИМАНИЕ

- Будьте осторожны во время буксировки.

- При буксировке держитесь подальше от буксируемого транспортного средства, а также буксировочного троса или цепи.
-

❗ ОСТОРОЖНО

- 1** Запрещается буксировать транспортное средство тяжелее данной модели, так как это может привести к его повреждению.
 - 2** Избегайте резкого старта или неустойчивой езды, в противном случае буксировочный крюк и трос будут чрезмерно натянуты.
 - 3** Не используйте тросы для буксировки автомобиля при движении по относительно длинной дороге с уклоном.
-

Если утерян ключ

Этот автомобиль оснащен двумя интеллектуальными ключами. Если вы потеряете один из них, пожалуйста, возьмите с собой второй и обратитесь к партнеру по послепродажному обслуживанию или в авторизованный сервисный центр Foton, чтобы удалить информацию о старых ключах с контроллера и «привязать» новые. Также рекомендуется заменить цилиндры дверей и грузового отсека (некоторые модели автомобилей).



ВНИМАНИЕ

Люди или домашние животные, находящиеся внутри автомобиля, могут заблокировать все двери автомобиля с помощью кнопки центрального замка и по ошибке запереться внутри автомобиля, в этом случае открыть автомобиль снаружи будет невозможно, что может привести к травмам. Поэтому, пожалуйста, носите с собой интеллектуальный ключ, чтобы вы могли отпереть двери снаружи.

Предотвращение образования ржавчины на кузове и техническое обслуживание автомобиля •

Предотвращение коррозии кузова

Предотвращение коррозии кузова

Меры по предосторожности коррозии

В изделиях этой серии используются самые современные технологии для предотвращения образования ржавчины и обеспечения высочайшего качества конструкции автомобиля. Поэтому надлежащее техническое обслуживание автомобиля может обеспечить его защиту от коррозии на максимально длительный срок.

Наиболее распространенные причины коррозии автомобиля

- 1 Скопление соли/щелочи, пыли и влаги в скрытых полостях в нижней части автомобиля.
- 2 Отслаивание краски или грунтовки вследствие мелких столкновений или абразивного воздействия гравия и камней.

3 Техническое обслуживание становится еще более важным, если владелец проживает или эксплуатирует автомобиль в описанных ниже условиях.

- Близость морского побережья или промышленного предприятия, где в воздухе содержится взвесь соли/щелочи, пыль или химические вещества (такие вещества ускоряют коррозию).
- Регионы с повышенной влажностью, особенно при температуре воздуха выше 0 °С.
- Некоторые компоненты в результате длительного воздействия влаги и намокания подвергаются коррозии, даже если все остальные части автомобиля остаются сухими.
- Высокая температура воздуха ускоряет коррозию некоторых автомобильных компонентов, которые долго не высыхают вследствие недостаточной вентиляции.

Учитывая перечисленные выше обстоятельства, по возможности содержите автомобиль в чистоте. Обнаружив царапину или отслоение краски, следует немедленно принять защитные меры.

Методы по предотвращению коррозии

Чтобы предотвратить коррозию автомобиля, регулярно мойте его, поддерживая чистоту. Однако для предотвращения коррозии необходимо также учитывать следующие обстоятельства.

- 1 Если автомобиль зимой эксплуатируется на дорогах, обрабатываемых солью/щелочью, или если владелец проживает на берегу моря, следует мыть шасси не реже одного раза в месяц, чтобы замедлить развитие коррозии.
- 2 Вода или пар под высоким давлением эффективно очищает шасси и колпаки колесных ступиц автомобиля. Участкам, в которых наличие загрязнений и отложений

Предотвращение коррозии кузова

невозможно обнаружить визуально, следует уделять особое внимание. Если влажные загрязнения и отложения не удалять регулярно, последствия могут быть действительно опасными. На нижних кромках дверей, порогах и деталях рамы предусмотрены сливные отверстия. Засорение таких дренажных отверстий грязью недопустимо, иначе скопление воды в этих местах вызовет коррозию.

3 Тщательно промойте шасси автомобиля после зимы. Подробные сведения см. в параграфе *Мойка автомобиля и обработка кузова восковыми составами* настоящей главы.

4 Проверяйте и восстанавливайте лакокрасочное покрытие кузова. При обнаружении любых отслоений или царапин на краске следует как можно раньше устранить дефект, чтобы предотвратить коррозию. Если отслоение или царапина достигает поверхности ме-

талла, обратитесь в специализированный сервисный центр.

Проверка кузова изнутри

Скопление воды и пыли под напольным ковриком может вызывать коррозию. Регулярно проверяйте участки пола под напольными ковриками на предмет сухости. Особую осторожность следует соблюдать при перевозке химических веществ, моющих средств, удобрений и соли. Такие вещества следует перевозить в соответствующих контейнерах. В случае распыливания или утечки немедленно примите меры по очистке и сушке.

Прочие обстоятельства

Размещайте автомобиль для стоянки в хорошо проветриваемом гараже или под навесом. Не паркуйте автомобиль во влажных и плохо проветриваемых местах. Если мыть автомобиль в гараже или парковать его сразу после поездки в дождливую погоду, то внутри гаража образуется очень влажная атмосфера, что способствует

развитию коррозии. Даже если внутри гаража очень жарко, недостаточная вентиляция способствует развитию коррозии на влажном автомобиле.

Мойка автомобиля и обработка кузова восковыми составами

Мойка автомобиля

Регулярно мойте автомобиль, чтобы содержать его в чистоте. Перечисленные ниже условия вызывают отслаивание краски и коррозию кузова и других компонентов. Поэтому мойте автомобиль при любой возможности.

- 1 Эксплуатация в прибрежных регионах.
- 2 Движение по дорогам, обработанным противогололедными реагентами.
- 3 Загрязнение кузова угольной сажей, смолой, птичьим пометом и мертвыми насекомыми.
- 4 Эксплуатация автомобиля в регионах с повышенной запыленностью, задымленностью, при наличии в воздухе взвесей из сажи и химических веществ.
- 5 Загрязнение автомобиля пылью и

грязью.

Мойка автомобиля вручную

Поместите автомобиль в прохладное и тенистое место. Прежде чем приступать к мойке, подождите, пока кузов не перестанет быть горячим на ощупь.



ВНИМАНИЕ

- При чистке шасси следите за тем, чтобы не поранить руки.
- Выхлопные газы сильно нагревают выхлопную трубу. Пока выхлопная труба не остынет, старайтесь не прикасаться к ней при чистке автомобиля во избежание ожогов.

- 1 Смойте рыхлые загрязнения водой. Удалите грязь, песок и щелочные отложения из углублений шасси и колесных арок.
- 2 Очистите автомобиль мягким автомобильным моющим средством. Состав автомобильного мо-

ющего средства должен соответствовать инструкциям производителя. Во время мойки время от времени обмакивайте мягкую ткань в моющее средство и удаляйте загрязнения с использованием моющего средства и воды, не стирая их с усилием.

Пластмассовые колесные колпаки подвержены повреждениям в случае загрязнения органическими веществами. При попадании любого органического вещества на колесный колпак немедленно промойте его чистой водой и проверьте на наличие повреждений.

Колесные диски из алюминиевого сплава: используйте только раствор мягкого мыла или нейтральное моющее средство.

Пластмассовые бамперы: поверхность пластмассового бампера является довольно мягкой. Будьте осторожны во время мойки, не чистите бамперы моющим средством, которое содержит абразив.

Предотвращение образования ржавчины на кузове и техническое обслуживание автомобиля • Мойка автомобиля и обработка восковыми составами

Фонари: при очистке фонарей не используйте какие-либо органические вещества, не чистите их жесткой щеткой. В противном случае поверхность фонарей будет повреждена.

Следы асфальта можно удалить скипидаром или моющим средством, не повреждающим окрашенные поверхности.

- 3 Тщательно промойте автомобиль водой. При высыхании мыльной воды на кузове образуются разводы. В жаркую погоду следует немедленно ополаскивать водой места, вымытые мыльным раствором.
- 4 Чтобы предотвратить образование водяных пятен, протрите автомобиль насухо чистой мягкой салфеткой. Протирая, не нажимайте с усилием, иначе на краске образуются царапины.



ВНИМАНИЕ

- Не пытайтесь очищать автомобильный кузов какими-либо органическими веществами (например, бензином, керосином или едким растворителем), так как это может привести к отравлению и к повреждению лакокрасочного покрытия.
- Не трите автомобильный кузов жесткой щеткой: это может привести к повреждению.

Мойка автомобиля на автоматической моечной станции

Автомобиль можно мыть на автоматической моечной станции. Однако имейте в виду, что краска может быть повреждена под воздействием щеток определенного типа, нефильтованной воды или недостатков технологического процесса. Царапины ухудшают долговечность и блеск красок (особенно темных). Персонал автомобильной мойки должен дать правильные рекомендации в отношении защиты лакокрасочного покрытия автомобиля.

ОСТОРОЖНО

Чтобы не повредить антенну, перед подачей автомобиля в автоматическую моечную установку убедитесь, что антенна убрана.

Обработка восковыми составами

Чтобы кузов автомобиля оставался таким же блестящим и чистым, как новый, рекомендуется полировать его и обрабатывать восковыми составами.

Обработывайте автомобиль восковым составом один раз в месяц или после того, как вода перестанет скапывать с наружных поверхностей автомобиля.

- 1 Перед обработкой восковым составом вымойте автомобиль и протрите кузов насухо, даже если используется комбинированная жидкость с моющим эффектом (моющее средство + полировальный восковой состав).
- 2 Используйте высококачественные

Предотвращение образования ржавчины на кузове и техническое обслуживание автомобиля • Мойка автомобиля и обработка восковыми составами

полировальные и восковые составы. В случае серьезного обесцвечивания лакокрасочного покрытия сначала используйте автомобильный полировальный состав, а затем отдельно нанесите восковой состав. Действуйте осторожно, соблюдая меры безопасности и инструкции, предоставленные производителем. Хромированные и окрашенные поверхности должны быть отполированы и покрыты восковым составом.

Форсунки стеклоомывателя: при нанесении воскового состава следите за тем, чтобы не засорить форсунки. Если форсунки засорены, вам следует обратиться за ремонтом в авторизованный сервисный центр компании.

Фонари: не наносите восковой состав на поверхности фонарей, так как воск может повредить материал рассеивателей. Восковой состав, который попал на рассеива-

тель фонаря вследствие неосторожного обращения, следует стереть или смыть.

- 3 Недостаточно яркие участки следует повторно обработать восковым составом.

ОСТОРОЖНО

Если форсунки стеклоомывателя засорены, не пытайтесь чистить их иглой или другим предметом, чтобы не повредить отверстия.

Очистка салона

Очистка салона

Не мойте пол кузова водой и не смачивайте пол водой во время очистки салона или мойки автомобиля снаружи. В противном случае вода может проникнуть в жгуты проводов, которые находятся под напольными ковриками, или в другие элементы электрооборудования, что вызовет неисправность и, возможно, приведет к коррозии кузова.

Внутренние элементы с покрытием из кожи (кожзаменителя) и кожаные сиденья можно очищать мягким мыльным раствором или моющим средством.

С помощью пылесоса удалите остатки грязи с сиденья, а затем протрите всю кожаную часть губкой или мягкой тканью, смоченной в мыльном растворе. Подождите 2-3 минуты, чтобы мыльный раствор впитался и впитал грязь, а затем вытрите грязь и мыльную воду чистыми влажными салфетками.

Если загрязнения не удалось убрать

полностью, повторите описанную выше процедуру. Также можно использовать обычное пенное моющее средство для кожи, которое также обладает хорошим очищающим эффектом. Однако при этом необходимо соблюдать инструкции производителя.

i ОСТОРОЖНО

Не используйте для очистки салона растворитель, разбавитель, бензин или средство для мытья окон.

Ремень безопасности

Ремень безопасности можно очищать нейтральным мыльным раствором или просто теплой водой.

Очищайте ремень безопасности ветошью или губкой. Во время чистки проверяйте ремень безопасности на наличие чрезмерного износа, разломачивания краев и порезов.

i ОСТОРОЖНО

- Ни в коем случае не используйте красители или отбеливатели для обработки ремней безопасности, иначе ремни безопасности будут повреждены.
 - Не пользуйтесь ремнями безопасности до тех пор, пока они не высохнут.
-

Стекла

Стекла можно мыть обычным моющим средством для окон.

При очистке сотрите загрязнения чистой мягкой тканью, смоченной теплой водой.

i ОСТОРОЖНО

При очистке внутренней поверхности заднего стекла следите за тем, чтобы не повредить провода и разъемы обогревателя.

Панель управления кондиционером, аудиосистема, приборная панель и переключатели

Очищайте панель управления кондиционером, аудиосистему, приборную панель и переключатели мягкой влажной тканью.

При очистке сотрите загрязнения чистой мягкой тканью, смоченной теплой водой.

1 ОСТОРОЖНО

- Не используйте какие бы то ни было органические вещества (растворители, керосин, спирт или бензин), кислотные или щелочные растворители. Такие химические вещества вызывают обесцвечивание, образование пятен или отслаивание краски.
- Прежде чем использовать какое-либо моющее средство или полироль, убедитесь в том, что указанные выше химические вещества не содержатся в таком средстве.
- Если используется автомобильный освежитель воздуха, следите за тем, чтобы освежитель не попадал на внутренние поверхности автомобиля. Это связано с тем, что многие автомобильные освежители содержат указанные выше вещества. В случае случайного загрязнения немедленно очистите загрязненный участок описанным

выше способом.

Если у вас возникнут какие-либо вопросы по поводу мойки автомобиля, отдел послепродажного обслуживания компании и авторизованный сервисный центр Foton будут рады проконсультировать вас.

Сведения о техническом обслуживании

Открытие капота

Порядок открывания капота описан ниже:

- 1 Найдите в салоне ручку разблокирования капота в левом нижнем углу приборной панели. Оттяните ручку на себя, чтобы открыть капот в положение предварительного открывания. Ручка открывания лючка топливного бака находится там же.

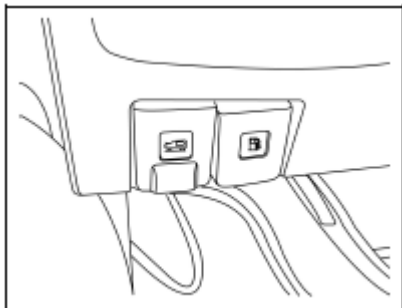

- 2 Встаньте прямо перед автомобилем, слегка приподнимите капот,

введите руку в зазор между капотом и передней решеткой и найдите ручку открывания замком капота (немного правее середины капота). Потяните ручку влево (против часовой стрелки), чтобы открыть капот.

Заправка топливом

Потяните за ручку открывания крышки топливного бака

- Найдите ручку открывания крышки топливного бака под приборной панелью в кабине и потяните за ручку, чтобы открыть крышку топливного бака.
- Медленно поверните крышку топливного бака против часовой стрелки и, когда она будет полностью откручена, ненадолго задержитесь у маслозаливной горловины, а затем снимите ее.
- После заправки установите крышку топливного бака на место, поворачивая ее по часовой стрелке до тех пор, пока не раздастся щелчок. Закройте крышку топливного

бака.

Откройте крышку топливного бака

- Крышка горловины для заливки мочевины синего цвета (для моделей с дизельным двигателем Евро-VI), а крышка горловины для заливки топлива черного цвета. Следует обратить внимание на цветовую идентификацию во избежание ошибочного заполнения.
- Во время заправки двигатель должен быть остановлен; курение и появление искр в процессе заправки запрещено.
- Во избежание повреждения крышки топливного бака усилия необходимо прилагать только в направлении вращения, тянуть и поддевать крышку не нужно.
- Прежде чем открыть крышку топливного бака, необходимо прикоснуться к неокрашенной металлической поверхности, чтобы снять статическое электричество, переносимое вашим телом. Если ваше

тело заряжено статическим электричеством, вы можете пострадать от разряда искры, которая может привести к возгоранию топлива.

- Открывая крышку топливного бака, не снимайте ее сразу же. Особенно в жаркую погоду, при быстром снятии крышки топливного бака пары топлива, находящиеся под давлением, могут испаряться из бака, что может привести к травме.
- Убедитесь, что крышка топливного бака полностью затянута для предотвращения утечки топлива.
- При заправке следите за тем, чтобы топливо не попало на кузов, так как это может вызвать коррозию лакокрасочного покрытия кузова.
- Во время заправки запрещается совершать или принимать телефонные звонки, а также следует соблюдать другие меры предосторожности, указанные на автозаправочной станции.



Необходимость проведения периодического технического обслуживания

Автомобиль необходимо обслуживать в соответствии с установленным графиком технического обслуживания. Периодическое техническое обслуживание способствует:

- Экономии топлива;
- Продлению срока службы автомобиля;
- Получению удовольствия от вождения;
- Безопасности;
- Надежности;

- Соблюдению гарантийных обязательств;
- Соблюдению государственных нормативов.

Для получения максимальной отдачи от своего автомобиля необходимо обслуживать его в соответствии с графиком технического обслуживания.

Где проводить ремонт

Рекомендуется обратиться за ремонтом в авторизованный сервисный центр Компании. Поскольку все сотрудники авторизованного сервисного центра Компании являются хорошо подготовленными профессионалами, они постоянно совершенствуют свои знания и технологии. Этот персонал освоил механическую систему автомобиля задолго до начала реальной работы. Кроме того, авторизованный сервисный центр компании располагает широким спектром специальных инструментов и средств технического обслуживания, которые помогут обеспечить более эффективное обслуживание и сэкономить деньги, а также провести

все плановое техническое обслуживание вашего автомобиля надежно и экономично.

Самостоятельный ремонт

Если вы обладаете некоторыми знаниями в области механики и базовыми автомобильными инструментами, многие работы по техническому обслуживанию можно выполнить самостоятельно. Однако следует обратить внимание, что для технического обслуживания и ремонта некоторых деталей требуются специальные инструменты и знания, которые лучше всего выполнять опытным специалистам. Даже если вы разбираетесь в ремонте «своими руками», мы рекомендуем вам обратиться за ремонтом и техническим обслуживанием в авторизованный сервисный центр компании, чтобы вы могли вести учет технического обслуживания, что благоприятно скажется на гарантии и следующем техническом обслуживании.

Инструкция по техническому обслуживанию • Когда следует проводить техническое обслуживание транспортного средства

Когда обслуживать автомобиль

Необходимо ознакомиться с «Графиком технического обслуживания» для получения информации о регулярном техническом обслуживании автомобиля. Почаще отслеживайте изменение характеристик автомобиля путем прослушивания и визуального наблюдения. Обнаружение следующих явлений указывает на то, что автомобилю требуется ремонт или техническое обслуживание:

- 1 Перебои, ненормальная работа или посторонний шум в двигателе.
- 2 Уменьшение мощности двигателя.
- 3 Ненормальный звук работы двигателя.
- 4 Следы утечки жидкости под автомобилем (выделение капель воды при работе системы кондиционирования – это признак нормальной работы системы).
- 5 Ненормальный звук со стороны

выпускной системы (возможные последствия – утечка угарного газа. При движении автомобиля опустите стекла, чтобы проветрить салон.

- 6 Спущенная шина, при повороте раздается громкий шум или шины изношены неравномерно.
- 7 Боковой увод автомобиля при прямолинейном движении по горизонтальной дороге.
- 8 Ненормальные звуки со стороны подвески.
- 9 Низкая эффективность торможения, мягкое или очень слабое нажатие тормозной педали или педали сцепления, боковой увод автомобиля при торможении.
- 10 Ненормальное повышение температуры охлаждающей жидкости двигателя.

При обнаружении любого из перечисленных выше признаков доставьте автомобиль в ближайший

официальный сервисный центр компании Foton для своевременной проверки и ремонта.



ВНИМАНИЕ

Не продолжайте эксплуатацию автомобиля до его проверки, иначе возможно серьезное повреждение автомобиля и создание опасной ситуации.

График технического обслуживания

Периодичность планового технического обслуживания зависит от показаний одометра или временного интервала (в зависимости от того, что наступит раньше). Это отражено в графике технического обслуживания.

Интервал времени для следующего технического обслуживания должен быть равен интервалу времени для последнего технического обслуживания.

Интервал времени для каждого компонента указан в графике технического обслуживания.

Резиновые шланги (системы охлаждения и обогрева, тормозные системы и топливные системы) должны быть проверены специалистами в авторизованном сервисном центре компании в соответствии с графиком технического обслуживания. Рекомендуется проводить визуальную проверку задействованных узлов каждые 1 год или 10 000 км пробега и своевременно заменять шланги, которые

треснули или протекают.

Некоторые детали требуют особого ухода.

Если шланг устарел или поврежден, немедленно замените его.

Будьте осторожны, со временем резиновые шланги изнашиваются, что приводит к образованию выпуклостей, потертостей или трещин.

Как только полноприводная модель автомобиля начнет движение по песку, грязи или воде, необходимо незамедлительно проверить следующие компоненты и провести их техническое обслуживание или замену в случае необходимости.

- 1 Тормозные колодки и тормозные диски.
- 2 Стальные тормозные трубы и резиновые шланги.
- 3 Масло и рабочая жидкость для трансмиссии, раздаточной коробки и дифференциала.
- 4 Элемент воздушного фильтра.

- 5 Резиновая деталь маслопровода гидравлического рулевого механизма.

Условия эксплуатации автомобиля

В нормальных условиях эксплуатации проводите техническое обслуживание автомобиля в соответствии с обычным графиком технического обслуживания.

Если автомобиль в основном используется при наличии одного или нескольких из перечисленных ниже условий, техническое обслуживание некоторых компонентов необходимо выполнять чаще (в связи с тяжелыми условиями работы).

- 1 Дорожные условия:
 - Неровные, грязные или заснеженные дороги.
 - Пыльные дороги.
- 2 Условия движения:
 - Буксировка других транспортных средств или использование стойки для кемпинга или багажника на крыше.

- Постоянные поездки на короткие расстояния (меньше 8 км) при температуре воздуха ниже 0 °С.
- Транспортные средства, которые в течение длительного времени передвигаются на большие расстояния на холостом ходу или на низкой скорости, такие как полицейские машины, такси или транспортные средства доставки «от двери до двери».
- Частые поездки с высокой скоростью (80 % от максимальной скорости движения) в течение 2 часов и более подряд.

Инструкция по техническому обслуживанию • График технического обслуживания

Содержание работ по техническому обслуживанию в соответствии с общим состоянием и графиком технического обслуживания

4F20 Дизельный двигатель 4F20TC17/4F20TC22

Перечень периодических проверок и технического обслуживания дизельного двигателя

Расстояние и время (в месяцах) указаны на изделиях; проверку следует проводить в зависимости от того, что наступит раньше.

I: Проверка, регулировка, замена при необходимости; R: Замена или смазывание; L: Смазывание; Пусто: не применимо.

		Пробег в километрах и срок эксплуатации в зависимости от того, что наступит раньше											
		месяцев	3	12	24	36	48	60	72	84	96	108	120
		× 1000 км	2	10	20	30	40	50	60	70	80	90	100
Осмотр моторного отсека													
Проверка ремня на наличие трещин, мусора и износа. Регулировка его натяжения.			I	I	I	I	I	I	I	I	I	I	I
Проверка патрубков и шлангов: радиатора, турбонаддува, системы кондиционирования на наличие повреждений, проверка соединений			I	I	I	I	I	I	I	I	I	I	I
Проверка уровня охлаждающей жидкости			I	I	I	I	I	I	I	I	I	I	I
Замена охлаждающей жидкости							R				R		
Прочие проверки													
Замена масла	Обычные условия эксплуатации	В первый раз замена через 2000 километров или 3 месяца; затем каждые 10 000 километров или 12 месяцев.											
	Тяжелые условия эксплуатации	В первый раз замена через 1000 километров; затем каждые 5 000 километров или 6 месяцев.											
Замена масляного фильтра двигателя	Обычные условия эксплуатации	В первый раз замена через 2000 километров или 3 месяца; затем каждые 10 000 километров или 12 месяцев.											
	Тяжелые условия эксплуатации	В первый раз замена через 1000 километров; затем каждые 5 000 километров или 6 месяцев.											
Замена фильтрующего элемента дизельного топлива и уплотнительного кольца	Обычные условия эксплуатации	Замена каждые 20 000 км или 24 месяца.											
	Тяжелые условия эксплуатации	Замена через каждые 10 000 км или 12 месяцев.											
Замена элемента воздушного фильтра	Обычные условия эксплуатации	Замена каждые 20 000 километров или 24 месяцев.											
	Тяжелые условия эксплуатации	Замена через каждые 10 000 км или 12 месяцев.											
Проверка двигателя на холостом ходу				I		I		I		I		I	
Зубчатый ГРМ		Каждые 60 000 километров или 3 года.											
Вспомогательные ремни		Каждые 80 000 километров											

Инструкция по техническому обслуживанию • График технического обслуживания

Перечень периодических проверок и технического обслуживания шасси и электронных компонентов

Расстояние и время (в месяцах) указаны на изделиях; проверку следует проводить в зависимости от того, что наступит раньше.

I: Проверка уровня, затяжка или регулировка, при необходимости – замена; R: замена или смазывание; Пусто: не применимо; I★: Проверка.

Item	Пробег в километрах и срок эксплуатации в зависимости от того, что наступит раньше											
	месяцев	3	12	24	36	48	60	72	84	96	108	120
	× 1000 км	2	10	20	30	40	50	60	70	80	90	100
Шасси												
Педаля тормоза, педаля сцепления и стояночный тормоз	I	I	I	I	I	I	I	I	I	I	I	I
Фрикционные накладки тормозных колодок и тормозные диски		I	I	I	I	I	I	I	I	I	I	I
Тормозные трубопроводы и тормозные шланги	I	I	I	I	I	I	I	I	I	I	I	I
Тормозная жидкость (вкл. жидкость сцепления)	I	I	R	I	R	I	R	I	R	I	R	I
Жидкость гидроусилителя рулевого управления	I	I	I	I	I	I	I	I	I	R	I	I
Масло для механической коробки передач	I	R	I	I	R	I	I	I	R	I	I	I
Масло для автоматической коробки передач	I	I	I	I	I	I	I	I	R	I	I	I
Масло в раздаточной коробке	I	I	I	I	I	I	I	I	R	I	I	I
Масло в редукторе заднего моста	I	R	I	I	R	I	I	I	R	I	I	I
Масло в редукторе переднего моста	I	R	I	I	R	I	I	I	R	I	I	I
Рулевое управление, рулевые тяги, рулевой механизм	I	I	I	I	I	I	I	I	I	I	I	I
Шаровые шарниры и пылезащитные чехлы	I	I	I	I	I	I	I	I	I	I	I	I
Передняя и задняя подвеска	I	I	I	I	I	I	I	I	I	I	I	I
Углы установки колес	I			I			I			I		
Состояние шин и давление в колесах	I	I	I	I	I	I	I	I	I	I	I	I
Состояние крестовин и соединений карданного вала	I	I	I	I	I	I	I	I	I	I	I	I
Смазка шлицевых соединений карданного вала		R	R	R	R	R	R	R	R	R	R	R
Пылезащитные чехлы приводных полуосей с шарнирами равных угловых скоростей	I	I	I	I	I	I	I	I	I	I	I	I
Выхлопная труба, глушитель	I	I	I	I	I	I	I	I	I	I	I	I
Колесные гайки	Затяжка с указанным моментом 110 Н·м, проверка каждые 5000 км											
Топливные шланги	I	I	I	I	I	R	I	I	I	I	I	I
Электрооборудование												
Освещение, звуковая сигнализация	I	I	I	I	I	I	I	I	I	I	I	I
Система кондиционирования и хладагент	I	I	I	I	I	I	I	I	I	I	I	I
Воздушный фильтр салона		R	R	R	R	R	R	R	R	R	R	R
Подушки безопасности	Первоначальная проверка – через 12 месяцев после получения лицензии; последующая проверка – каждые 24 месяца.											
АКБ	I	I	I	I	I	I	I	I	I	I	I	I

График технического обслуживания при тяжелых условиях эксплуатации

В соответствии с условиями движения, указанными в таблице ниже, необходимо проводить техническое обслуживание элементов, которые необходимо обслуживать чаще (для других элементов, не перечисленных в списке, пожалуйста, ознакомьтесь с графиком технического обслуживания в обычных условиях).

А-1: Эксплуатация на неровных, грязных или заснеженных дорогах	
<input type="checkbox"/> Проверка тормозных колодок и тормозных дисков	Каждые 5000 км пробега или 6 месяцев
<input type="checkbox"/> Проверка тормозных трубопроводов	Каждые 5000 км пробега или 6 месяцев
<input type="checkbox"/> Проверка рулевого колеса, рулевых тяг и масла в рулевом усилителе	Каждые 5000 км пробега или 6 месяцев
<input type="checkbox"/> Проверка карданного вала и резиновых чехлов на шарнирах	Каждые 5000 км пробега или 6 месяцев

Инструкция по техническому обслуживанию • График технического обслуживания

<ul style="list-style-type: none"> равных угловых скоростей приводных валов <input type="checkbox"/> Проверка компонентов передней подвески, задней подвески и моментов затяжки крепежа <input type="checkbox"/> Подтяжка болтов и гаек, соединяющих кузов и шасси <input type="checkbox"/> Смазывание карданного вала (после погружения смазка в тее-ние 25 независимо от интервала технического обслуживания; проверка и затяжка болтов) <input type="checkbox"/> В моделях с блокировкой управления мощностью трансмиссионное масло заднего моста следует в первый раз заменить че-рез 3000 км пробега или через 6 месяцев. Далее, клиенты мо-гут сократить интервал технического обслуживания в зависи-мости от условий эксплуатации, но интервалы замены масла, требуемые для нормального дорожного покрытия, не должны быть превышены. <input type="checkbox"/> На автомобилях с обычным дифференциалом заменяйте масло в главном редукторе через каждые 40 000 км пробега 	<p>Каждые 5000 км пробега или 6 месяцев</p> <p>Каждые 5000 км пробега или 6 месяцев</p> <p>Каждые 5000 км пробега или 6 месяцев</p> <p>Каждые 5000 км пробега или 6 месяцев</p>
А-2: Эксплуатация на пыльных дорогах	
<ul style="list-style-type: none"> <input type="checkbox"/> Проверка сменного элемента воздушного фильтра <input type="checkbox"/> Проверка тормозных колодок и тормозных дисков <input type="checkbox"/> Проверка карданного вала и резиновых чехлов на шарнирах равных угловых скоростей приводных валов <input type="checkbox"/> Смазывание карданного вала (после погружения смазка в тее-ние 25 независимо от интервала технического обслуживания; проверка и затяжка болтов) 	<p>Каждые 5000 км пробега или 6 месяцев</p> <p>Каждые 5000 км пробега или 6 месяцев</p> <p>Каждые 5000 км пробега или 6 месяцев</p> <p>Каждые 5000 км пробега или 6 месяцев</p> <p>Каждые 5000 км пробега или 6 месяцев</p>
А-3: Движение по дорогам, обработанным соевыми/щелочными составами	
<ul style="list-style-type: none"> <input type="checkbox"/> Проверка карданного вала и резиновых чехлов на шарнирах равных угловых скоростей приводных валов <input type="checkbox"/> Смазывание карданного вала (после погружения смазка в тее-ние 25 независимо от интервала технического обслуживания; проверка и затяжка болтов) 	<p>Каждые 5000 км пробега или 6 месяцев</p> <p>Каждые 5000 км пробега или 6 месяцев</p>
В-1: Буксировка других транспортных средств или использование стойки для кемпина или багажника на крыше	
<ul style="list-style-type: none"> <input type="checkbox"/> Проверка тормозных колодок и тормозных дисков <input type="checkbox"/> Замена масла дифференциала <input type="checkbox"/> Проверка и замена масла в механической коробке передач <input type="checkbox"/> Проверка компонентов передней подвески, задней подвески и моментов затяжки крепежа <input type="checkbox"/> Проверка углов установки колес <input type="checkbox"/> Подтяжка болтов и гаек, соединяющих кузов и шасси <input type="checkbox"/> Смазывание карданного вала (после погружения смазка в тее-ние 25 независимо от интервала технического обслуживания; проверка и затяжка болтов) 	<p>Каждые 5000 км пробега или 6 месяцев</p> <p>Каждые 20000 км пробега или 24 месяца</p> <p>Проверка каждые 5000 км пробега, замена каж-дые 20000 км пробега</p> <p>Каждые 10000 км пробега или 12 месяцев</p> <p>Каждые 20000 км пробега или 24 месяцев</p> <p>Каждые 10000 км пробега или 12 месяцев</p> <p>Каждые 5000 км пробега или 6 месяца</p>
В-2: Продолжительная работа двигателя на холостом ходу или длительное движение на низкой скорости (например, полицейские машины, такси или средства доставки «от двери до двери»)	
<ul style="list-style-type: none"> <input type="checkbox"/> Проверка тормозных колодок и тормозных дисков 	<p>Каждые 5000 км пробега или 6 месяцев</p>
В-3: Частые поездки со скоростью, составляющей 80 % от максимальной, в течение 2 часов и более	
<ul style="list-style-type: none"> <input type="checkbox"/> Замена масла дифференциала <input type="checkbox"/> Проверка и замена масла в механической коробке передач 	<p>Каждые 20 000 км пробега или 24 месяцев</p> <p>Замена трансмиссионного масла в первый раз че-рез 5000 км; далее проверка через каждые 5000 км или замена через каждые 20 000 км</p>

Меры предосторожности при самостоятельном обслуживании

Если вы собираетесь выполнить самостоятельное обслуживание автомобиля, обязательно выполните описанные ниже действия правильно.

Вы должны знать, что неправильное или неполное техническое обслуживание может привести к сбоям в работе.

Элементы самообслуживания - это только те элементы технического обслуживания, которые водитель может легко выполнить самостоятельно, но многие другие элементы технического обслуживания должны выполняться квалифицированными специалистами с использованием специальных инструментов.

При проведении периодического технического обслуживания автомобиля следует соблюдать особую осторожность во избежание случайных травм. Ниже приведены некоторые меры

предосторожности, которые вам следует соблюдать с особой тщательностью:

- 1 При работающем двигателе запрещается прикасаться к вращающемуся вентилятору и приводному ремню руками, одеждой и инструментами (пожалуйста, снимите кольца, часы, галстуки и т.д.).
- 2 Сразу после начала движения температура двигателя, резервуара для воды и пылезащитной крышки выпускного коллектора очень высока, поэтому будьте осторожны и не прикасайтесь к ним. Температура масла и других жидкостей также очень высока, поэтому не прикасайтесь к ним в том числе.
- 3 Если двигатель сильно нагрет, не снимайте крышку резервуара для воды и не отвинчивайте сливную пробку во избежание ожогов.
- 4 Запрещается курить, создавать искры или любое другое возмещение вблизи топлива и аккумулятора.

- 5 При обращении с батареями следует соблюдать особую осторожность, т.к. они содержат токсичную и агрессивную серную кислоту.
- 6 Никогда не залезайте под автомобиль, если он опирается только на домкрат, только в том случае, если он опирается на защитные стойки.
- 7 Если вы работаете рядом с электрическим вентилятором охлаждения или защитным кожухом резервуара для воды, обязательно выключите систему ОСТАНОВКИ/ЗАПУСКА ДВИГАТЕЛЯ. Когда ключ зажигания установлен в положение "ВКЛЮЧЕНО", при включенной системе кондиционирования воздуха или высокой температуре воды может автоматически включиться электрический вентилятор охлаждения.
- 8 Надевайте защитные очки всякий раз, когда работаете в местах, где можно столкнуться с летающими или падающими предметами,

Самостоятельное обслуживание · Меры предосторожности при самостоятельном обслуживании

- брызгами масла и т.д., или работаете внутри автомобиля.
- 9 Отработанное масло содержит вредные вещества, которые могут привести к повреждению кожи, например, к раку кожи. Поэтому необходимо соблюдать осторожность и не допускать частого контакта с отработанным маслом в течение длительного времени. Смойте пятна масла водой с мылом.
- 10 Утилизируйте отработанное масло и масляные фильтры в безопасном и законном месте; не выбрасывайте их в обычные контейнеры для мусора, канализацию или на землю.
- 11 Будьте осторожны при добавлении тормозной жидкости, так как она опасна для глаз и лакокрасочного покрытия. При попадании тормозной жидкости в глаза промойте их водой.
- 12 Пожалуйста, помните, что кабели аккумуляторной батареи и про-
- вода зажигания пропускают большие токи или напряжения, поэтому вы должны соблюдать осторожность, чтобы непреднамеренно не вызвать короткого замыкания.
- 13 Резервуар для воды может быть заполнен только полностью органической охлаждающей жидкостью, указанной компанией Foton. Кроме того, в случае разбрызгивания охлаждающей жидкости из резервуара детали или лакокрасочные покрытия, на которые попала охлаждающая жидкость, необходимо промыть водой во избежание повреждения.
- 14 Не добавляйте слишком много трансмиссионного масла и масла в усилитель рулевого управления, а также не сливайте его самостоятельно, в противном случае трансмиссия и система рулевого управления с усилителем могут быть повреждены.
- 15 Если тормозная жидкость случайно пролилась, смойте ее водой,
- чтобы избежать повреждения деталей или лакокрасочного покрытия.
- 16 Не запускайте двигатель и не садитесь за руль автомобиля после снятия элемента воздушного фильтра, так как это может привести к быстрому износу двигателя.
- 17 Следите за тем, чтобы не поцарапать поверхность стекла рамой стеклоочистителя.
- 18 Перед закрытием крышки моторного отсека проверьте, нет ли каких-либо инструментов, одежды и т.д., которые были оставлены в моторном отсеке.

Двигатель и шасси

Проверка уровня моторного масла

После запуска двигателя дождитесь достижения рабочей температуры, затем выключите двигатель и проверьте уровень масла щупом.

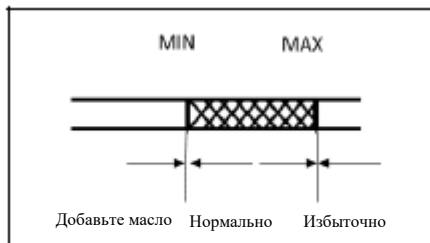

- 1 Чтобы получить точные результаты, припаркуйте автомобиль на горизонтальной площадке. После остановки двигателя подождите немного, чтобы масло стекло обратно в масляный поддон.
- 2 Извлеките масломерный щуп и сотрите масло с его конца ветошью.
- 3 Вставляйте масляный щуп до упора, иначе результаты измерения будут неточными.

- 4 Извлеките масломерный щуп, подложите под его конец ткань и определите уровень моторного масла.



ВНИМАНИЕ

Не прикасайтесь к горячему выпускному коллектору.

Если уровень моторного масла немного ниже или выше нижнего предела на масломерном щупе, добавьте в двигатель моторное масло той же марки.

Откройте крышку маслозаправочной горловины двигателя, добавьте некоторое количество моторного масла и проверьте уровень по масломерному щупу. При добавлении моторного масла используйте воронку.

Уровень моторного масла должен находиться ближе к 2/3 отрезка между верхней и нижней границами (см. рисунок), и не должен быть слишком высоким или слишком низким.

Добавляйте моторное масло понемногу, чтобы не допустить превышения верхнего предела. Обратитесь к

разделу "Смазка двигателя" в разделе "Технические требования к техническому обслуживанию" в главе "Различные технические требования" для получения информации о количестве, которое необходимо залить.

Если уровень моторного масла находится в пределах допустимого диапазона, вставьте масломерный щуп, установите крышку заправочной горловины и затяните ее от руки.



ОСТОРОЖНО

- Будьте осторожны, не допускайте проливов моторного масла на детали автомобиля.
- Не добавляйте чрезмерное количество моторного масла, иначе двигатель будет поврежден.
- После добавления моторного масла еще раз проверьте его уровень по масломерному щупу.

Заливка масла

Для заливки масла можно использо-

вать воронку во избежание разбрызгивания масла.

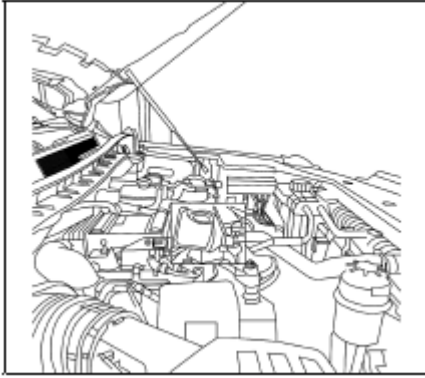

Выбор моторного масла

Ознакомьтесь со Спецификацией по техническому обслуживанию.

Марка моторного масла

Классификация моторных масел по методу SAE

Цифра +W указывает на марку масла: чем меньше цифра перед W, тем ниже вязкость при низких температурах,

тем лучше текучесть при низких температурах и тем ниже применимая минимальная температура; чем больше цифра перед W, тем выше вязкость при высоких температурах и тем выше применимая максимальная температура.

Существует 6 видов масла для зимнего использования, 5 видов масла для летнего использования и 16 видов масла как для зимнего, так и для летнего использования.

Марки масел для зимнего использования: 0W, 5W, 10W, 15W, 20W, 25W. Выберите подходящую марку масла в зависимости от фактических температурных характеристик.

Марки масел для зимнего использования: 20, 30, 40, 50, 60. Выберите подходящую марку масла, исходя из фактических температурных характеристик.

Классификация моторных масел по качеству по API

Серия масел для дизельных двигателей (серия C) подразделяется на несколько марок, каждая из которых

расположена в алфавитном порядке (A, B, C, D, E, F). Чем позже в алфавитном порядке стоит буква, тем выше класс.

Маркировка сертификации моторного масла

- 1 На некоторых баках нанесены один или два символа API, которые помогут вам выбрать подходящее масло.
- 2 Символ API расположен на внешней стороне масляного бака.
- 3 Верхняя часть символа указывает на качество масла, указанное API (Американский институт нефти), например, SJ, что указывает на возможность экономии энергии.
- 4 Контрольный знак ILSAC (Международный комитет по стандартизации и утверждению смазочных материалов) расположен на передней стороне масляного бака.

Проверка уровня охлаждающей жидкости двигателя

Проверка уровня охлаждающей жидкости

При неработающем двигателе проверьте уровень охлаждающей жидкости в двух расширительных бачках.

При неработающем двигателе проверьте уровень охлаждающей жидкости в двух расширительных бачках. Если уровень охлаждающей жидкости находится между отметками "MAX" и "MIN", это нормально. В случае слишком низкого уровня долейте охлаждающую жидкость того же типа, что и в системе.

Уровень охлаждающей жидкости в расширительных бачках будет меняться в зависимости от температуры двигателя. Если уровень охлаждающей жидкости ниже отметки "MIN", долейте охлаждающую жидкость до отметки "MAX". Если уровень охлаждающей жидкости снова упадет через короткое время после ее пополнения, это означает, что произошла утечка воды. Вам следует визуально проверить, нет ли протечек воды в резервуаре для воды, шланге, расширительной бачке (вспомогательном резервуаре для воды), крышке резервуара для воды (напорной крышке),

пробке для слива воды и водяном насосе. Если утечка не обнаружена, обратитесь для проверки в авторизованный сервисный центр Foton.

ВНИМАНИЕ

Если двигатель очень горячий, не снимайте крышку расширительного бачка, чтобы не обжечься.

Выбор типа охлаждающей жидкости

Поскольку использование неподходящей охлаждающей жидкости может привести к повреждению системы охлаждения двигателя, для защиты внутренних деталей двигателя от коррозии необходимо использовать полностью органическую охлаждающую жидкость (ЛЕС-II), рекомендованную компанией Foton.

ОСТОРОЖНО

Не используйте антифриз на спиртовой основе или обычную воду.

Порядок доливки охлаждающей жидкостью

Прежде чем добавлять охлаждающую жидкость, подождите, пока двигатель остынет. Накиньте сложенную в несколько рядов ткань на крышку

расширительного бачка, чтобы не обжечься горячей охлаждающей жидкостью двигателя или паром.

Рекомендуется использовать вакуумную заправку охлаждающей жидкости. Если условия ограничены и требуется ручная заправка, осторожно откройте крышку резервуара для охлаждающей жидкости и медленно добавляйте охлаждающую жидкость указанного типа до тех пор, пока уровень жидкости в резервуаре не достигнет отметки "MAX". Не заливайте охлаждающую жидкость до тех пор, пока ее уровень не превысит отметку "MAX". Заведите автомобиль и дайте ему поработать для запуска циркуляции по полному циклу, затем выключите двигатель и охладите автомобиль. Следите за уровнем охлаждающей жидкости и доливайте ее, если ее уровень ниже отметки "MIN". Повторяйте описанные выше действия до тех пор, пока уровень охлаждающей жидкости не перестанет снижаться.

Даже если в аварийной ситуации нет охлаждающей жидкости двигателя,

соответствующей требуемым характеристикам, не смешивайте другие охлаждающие жидкости для двигателя!

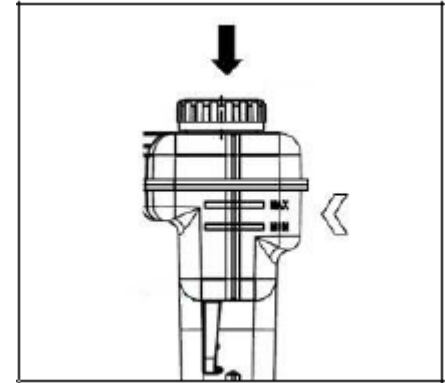

ВНИМАНИЕ

- Выполняя работы в моторном отсеке, соблюдайте особую осторожность, не приближайте руки и одежду к движущемуся ремню и вращающемуся вентилятору.
- Добавляйте охлаждающую жидкость в соответствующий бачок. Добавление охлаждающей жидкости в какой-либо другой бачок может привести к

серьезной неисправности.

- Когда двигатель прогревается или уже прогрет, система охлаждения находится под давлением. В этом случае не отворачивайте крышку расширительного бачка. В противном случае создается опасность ожога высокотемпературным паром!

ОСТОРОЖНО

- Используйте только полностью органическую охлаждающую жидкость, указанную компанией Foton, поскольку все другие виды жидкостей могут содержать химические вещества, вызывающие появление коррозии внутри двигателя, что может привести к его повреждению. Если был добавлен один тип жидкости, не смешивайте с другими типами, замените жидкость в системе охлаждения двигателя как можно скорее.
- Не добавляйте охлаждающую жидкость в избыточном количестве. Избыточная охлаждаю-

щая жидкость при нагреве будет вытесняться из системы охлаждения, что может привести к повреждению двигателя.

- Регулярно проверяйте уровень охлаждающей жидкости. Если уровень опустился ниже отметки MIN, своевременно добавьте охлаждающую жидкость. Обратите внимание: охлаждающую жидкость следует заправлять только после того, как двигатель полностью остынет.
- Причиной значительной потери охлаждающей жидкости является утечка в системе охлаждения. Немедленно обратитесь в официальный сервисный центр для проверки, иначе двигатель будет поврежден.

Проверка радиатора, конденсатора и интеркулера

Если радиатор и конденсатор сильно загрязнены или вы не уверены в их текущем состоянии, пожалуйста, отвезите автомобиль в авторизованный сервисный центр для проверки.



ВНИМАНИЕ

Если двигатель нагрет до высокой температуры, не прикасайтесь к радиатору, конденсатору или интеркулеру, чтобы не обжечься.



ОСТОРОЖНО

Во избежание повреждения радиатора, конденсатора и интеркулера не ремонтируйте эти компоненты самостоятельно.

Слив воды из топливного фильтра

Если мигает контрольная лампа топливной системы  немедленно слейте воду из топливного фильтра. Поместите небольшую емкость под ручку для слива воды.

- 1 Поверните ручку слива воды примерно на 2–2,5 оборота (чрезмерное отворачивание приведет к просачиванию воды вокруг ручки).
- 2 Вручную ослабьте болт для удаления воздуха в верхней части топ-

ливного фильтра с помощью инструмента так, чтобы началось вытекание отстоя через ручку для слива воды. По окончании слива воды быстро восстановите исходное состояние болта для удаления воздуха и ручки для слива воды. Запрещается затягивать ручку для слива воды каким-либо инструментом.

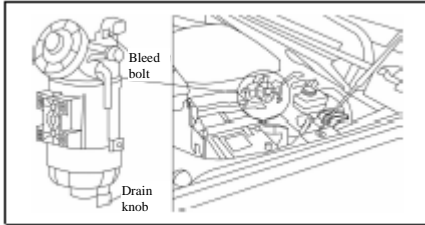

Проверка давления в шинах

Регулярно проверяйте давление в шинах и поддерживайте его в заданных пределах.

Требования, предъявляемые к давлению в шинах, приведены в пункте «Шины» (параграф «Колесные диски и шины» главы «Технические характеристики»). Требуемое давление воздуха в шинах указано также на

специальной наклейке.

Проверяйте давление в шинах один раз в две недели или по крайней мере один раз в месяц, включая запасное колесо.

Ненадлежащее давление в шинах может привести к повышенному расходу топлива, ухудшению ходового комфорта, сокращению срока службы шин и снижению уровня безопасности.

При проверке давления в шинах соблюдайте следующие рекомендации:

- 1 Проверять давление только при холодных шинах. Для получения наиболее точных показаний давления в шинах необходимо, чтобы автомобиль находился на стоянке не менее 3 часов, а пробег до проверки не превышал 1,5 км.
- 2 Используйте шинный манометр (визуальный осмотр или прикосновение к внешней поверхности шины могут привести к ошибочным выводам).

Если автомобиль оснащен системой TPMS, то приоритетным считается значение давления, которое отображается системой TPMS.

- 3 Следите за тем, чтобы колпачки шинных вентилях были надежно установлены. Если колпачки вентилях установлены ненадлежащим образом, то грязь и влага проникают внутрь шинных вентилях, что приводит к утечке воздуха. Обнаружив отсутствие колпачка, при первой возможности установите новый колпачок.



ВНИМАНИЕ

Поддерживайте надлежащее давление в шинах. В противном случае возможно создание описанных ниже ситуаций, что приведет к дорожно-транспортному происшествию, тяжелой травме или смерти.

1 Недостаточное давление в шинах:

- Ускоренный износ;
- Неравномерный износ;

- Затрудненное управление;
- Разрыв шины вследствие перегрева;
- Негерметичность соединения борта шины с колесным диском;
- Деформация колесного диска и (или) отделение шины от колесного диска;
- Повышенная вероятность повреждения шин при движении по неровным дорогам.

2 Избыточное давление в шинах:

- Затрудненное управление;
- Ускоренный износ;
- Неравномерный износ;
- Повышенная вероятность повреждения шин при движении по неровным дорогам.

Проверка и замена шин

Проверка шин

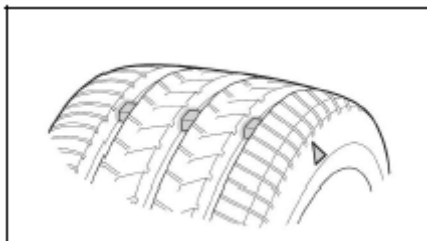

Если протектор какой-либо шины изношен до индикатора износа (см. рисунок) или до глубины $\leq 1,6$ мм, замените шину.

Обнаружив снижение давления в шине при движении автомобиля, не продолжайте движение. В противном случае шина будет необратимо повреждена, даже после непродолжительного движения.

Если в какой-либо шине часто понижается давление или ее трудно отремонтировать ввиду размеров и места положения повреждения, замените шину.

Если на шине обнаружено повреждение (например, порез или трещина) глубиной до корда, а напротив такого повреждения внутри шины имеется

выпуклость, то внутренний слой корда поврежден, и шина подлежит замене.

Если шины использовались более шести лет, даже при отсутствии явных признаков повреждения, они должны быть осмотрены и, при необходимости, заменены профессиональными специалистами, прошедшими обучение в компании Foton и получившими соответствующую квалификацию. Даже если шина используется редко или вообще никогда не используется, со временем она изнашивается так же, как это происходит с запасными шинами и шинами, хранящимися в течение длительного времени.

Замена колеса (запасного колеса)

Шина на сменного/запасного колеса должна полностью соответствовать оригинальной шине по техническим характеристикам, конструкции и модели, а ее допустимая нагрузка должна быть такой же. Замена на шину с другими техническими характеристиками или на шину другой модели негативно отразится на работе системы ABS/ESP, плавности хода,

показаниях спидометра и одометра, дорожном просвете и пространстве между кузовом и шинами (или цепями противоскольжения), что может поставить под угрозу безопасность движения.



ВНИМАНИЕ

Соблюдайте приведенные ниже инструкции, иначе управляемость автомобиля будет ухудшена, что может привести к потере управления и стать причиной дорожно-транспортного происшествия, тяжелой травмы или гибели.

- Ни в коем случае не используйте шины, технические характеристики которых отличаются от рекомендованных изготовителем автомобиля.
- Для полноприводных автомобилей ни в коем случае не используйте шины разных марок, с разными характеристиками, разных конструкций или с разными рисунками протекторов.

Не используйте бывшие в употреблении шины, так как использование

шин неизвестного происхождения опасно.

После каждой замены шин колеса необходимо динамически балансировать. Динамическая балансировка должна быть в пределах 5 г с одной стороны для первоначальной балансировки и в пределах 15 г с другой стороны для повторной балансировки.

Неотбалансированные колеса влияют на срок службы шин, а также на комфорт вождения и безопасность вашего автомобиля. Колеса также могут быть разбалансированы после длительного использования, поэтому необходимо регулярно проверять и ремонтировать динамические балансиры колес.

Регулировка положения шин

Чтобы отбалансировать износ шин и продлить срок их службы, рекомендуется регулировать положение шин каждые 10 000 километров пробега. При регулировке положения, пожалуйста, проверьте, отбалансирован ли износ шин и не повреждена ли шина.

Интервал времени для регулировки положения шины зависит от особенностей вождения и состояния дорожного покрытия. Для регулировки положения рекомендуется использовать следующий метод.

Установка зимних шин или цепей противоскольжения

В каких случаях используются зимние шины или цепи противоскольжения

Зимние шины или цепи противоскольжения рекомендуется использовать при движении автомобиля по дорогам, покрытым льдом и снегом. Пожалуйста, используйте обычные шины на мокрых или сухих дорогах, которые могут обеспечить лучшее сцепление с грунтом в отличие от зимних шин.

Выбор зимних шин

В качестве зимних шин используйте шины с такими же характеристиками, такой же конструкции и с такой же допустимой нагрузкой, что и оригинальные шины. Не используйте ка-

кие-либо другие шины, кроме указанных выше. Запрещается устанавливать шипованные шины, если это не разрешено действующими законами и правилами.

Установка зимних шин

Зимние шины устанавливаются на все колеса одновременно.

Установка зимних шин только на передние или задние колеса приведет к большой разнице в сцеплении с дорожным покрытием между передними и задними колесами, что ухудшит управляемость автомобиля. Замененные шины следует хранить в прохладном и сухом месте.

Проверьте направление вращения шин и убедитесь в том, что колеса правильно установлены на автомобилях.



ВНИМАНИЕ

- **Запрещается двигаться на автомобиле, давление в зимних шинах которого не соответствует требованиям.**
-

- **Проверьте максимально допустимую скорость и регламентное ограничение скорости для зимних шин.**
-

Установка цепей противоскольжения

Выбирайте цепи для шин, соответствующие размеру шины, и следуйте инструкциям производителя по загрузке, выгрузке и использованию. Использование цепей для шин зависит от действующих стандартов в разных странах или регионах, а установка цепей для шин должна соответствовать местным нормам. Цепи для шин можно устанавливать только на ведущие колеса, их не следует использовать на одном колесе. При установке, пожалуйста, следуйте инструкциям производителя цепи для шин и постарайтесь максимально затянуть их.

Могут устанавливаться только цепи класса S с размером цепи не более 15 мм.

ОСТОРОЖНО

Пожалуйста, соблюдайте следующие меры предосторожности при установке цепей для шин:

- 1 **Неподходящий размер или неправильная установка цепей для шин может привести к повреждению тормозных магистралей, подвески, кузова и шин автомобиля. Выберите подходящие цепи для шин и убедитесь в правильности их установки.**
 - 2 **При установке цепей на шины припаркуйте автомобиль на ровной поверхности вдали от интенсивного движения, включите аварийные огни и установите предупреждающий треугольник позади автомобиля.**
 - 3 **Прежде чем устанавливать цепи на шины, заглушите двигатель и включите стояночный тормоз.**
 - 4 **Запрещается устанавливать цепи для шин на аварийные ко-**
-

леса или малогабаритные запасные шины.

- 5 Запрещается устанавливать цепи на шины при недостаточном давлении в шинах.
 - 6 При использовании цепей на шинах соблюдайте осторожность, чтобы не повредить обод из алюминиевого сплава.
-



ВНИМАНИЕ

Пожалуйста, соблюдайте следующие меры предосторожности при управлении транспортным средством, оснащенным цепями для шин:

- 1 После установки цепей на шины скорость движения не должна превышать 40 км/ч или максимальную скорость, рекомендованную производителем цепей для шин, в зависимости от того, какая из них ниже.
- 2 После установки цепей на шины, проехав 0,5-1,0 километра, важно проверить корректность их установки для обеспечения безопасности. Если цепи для шин ослаблены, снова затяните или установите цепи на место.
- 3 Установка цепей для шин может отрицательно сказаться на управлении автомобилем, поэтому следует по возможности избегать таких операций, как резкое ускорение, резкие повороты и экстренное торможение,

в противном случае это может привести к несчастному случаю.

- 4 Если во время движения вы услышите, как цепи шин постукивают по кузову или шасси, как можно скорее остановите автомобиль, чтобы проверить и снова затянуть их. Если звук все еще слышен, снижайте скорость до тех пор, пока он не прекратится.
- 5 Избегайте движения по ухабистым дорогам или дорогам с выбоинами.
- 6 Перед входом в поворот сбавьте скорость, чтобы убедиться, что вы можете управлять автомобилем.
- 7 При движении по бесснежным дорогам как можно скорее снимите цепи с шин, в противном случае это не только ухудшит качество вождения, но и серьезно повредит шины.

Замена колесных дисков

В каком случае следует заменить

колесный диск

Любой поврежденный колесный диск (например, искривленный, лопнувший или заржавленный) подлежит замене. Если не заменить поврежденный колесный диск, может произойти отделение шины от диска, что вызовет потерю устойчивости или управляемости автомобиля.

Выбор колесных дисков

При замене колесного диска выберите диск с такой же допустимой нагрузкой, такого же диаметра, с такой же шириной обода и таким же вылетом, что и оригинальный колесный диск.

Меры предосторожности при регулярной проверке масла в гидроусилителе рулевого управления

1 Проверка

Регулярно проверяйте уровень масла в масляном бачке рулевого управления. Если уровень масла трудно определить, протрите шуп насухо сухой тканью (следите за

тем, чтобы на щуп не налипли посторонние предметы), погрузите его, а затем проверьте уровень. Уровень масла должен находиться между верхним и нижним пределами, указанными на щупе. Если уровень масла ниже минимального предела, долейте масло того же типа в рулевое управление, указанное между верхним и нижним пределом, и проверьте трубопровод рулевого управления на герметичность. Скопление сухого масла, грязи и пыли возле крышки бака является естественным явлением, вызванным испарением во время работы.

2 Заправка

Открутите крышку масляного бачка рулевого управления против часовой стрелки, медленно заливайте масло в рулевое управление, пока не увидите уровень жидкости. Избегайте выливания масла из бачка и своевременно устраняйте все разливы. Обязательно используйте указанный тип масла для рулевого управления.



ВНИМАНИЕ

Недостаточное количество масла в гидроусилителе рулевого управления может привести к поломке рулевого управления или повреждению деталей системы рулевого управления, что может привести к серьезной аварии.

Компоненты электрооборудования

Расположение аккумуляторной батареи

Расположение аккумуляторной батареи показано на рисунке ниже:

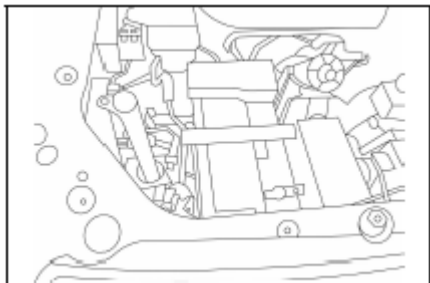

Проверка состояния аккумуляторной батареи

Проверьте аккумуляторную батарею на наличие коррозионных повреждений, клеммы на предмет неплотной затяжки, корпус на наличие трещин, плотность затяжки фиксирующих зажимов.

1 При обнаружении коррозии на аккумуляторной батарее очистите

батарее теплым водным раствором бикарбоната натрия. Затем нанесите консистентную смазку на поверхности клемм и выводов, чтобы предотвратить их коррозию.

2 Если клеммы ослаблены, затяните крепежные гайки, но не слишком сильно.

3 Затягивайте фиксирующие зажимы таким образом, чтобы аккумуляторная батарея была зафиксирована точно в надлежащем положении. Чрезмерная затяжка может привести к повреждению аккумуляторной батареи.

Обращение и меры предосторожности

1 Прежде чем устанавливать аккумуляторную батарею на автомобиль, измерьте напряжение на ее выводах. Если напряжение на выводах составляет меньше 12,5 В, подзарядите аккумуляторную батарею.

2 При установке аккумуляторной батареи на автомобиль будьте

осторожны. Во время перемещения и эксплуатации аккумуляторной батареи угол ее наклона не должен превышать 30°. При установке на автомобиль соблюдайте полярность подключения аккумуляторной батареи и надежно закрепляйте ее. Во время эксплуатации оберегайте аккумуляторную батарею от механического воздействия.

3 Ни в коем случае не отсоединяйте аккумуляторную батарею при включенном зажигании или при работающем двигателе, иначе электрическая система или компоненты электрооборудования могут быть повреждены.

4 Соединение двух выводов аккумуляторной батареи металлическим предметом или соприкосновение положительного вывода аккумуляторной батареи с кузовом автомобиля вызовет короткое замыкание и может привести к возгоранию и серьезным ожогам.

5 Перед выполнением работ на

электрической системе обязательно остановите двигатель, выключите все электрические приборы и отсоедините кабель от отрицательного вывода аккумуляторной батареи.

- 6 При отсоединении аккумуляторной батареи от электрической системы автомобиля обязательно отсоедините кабель от отрицательного вывода, и только после этого отсоединяйте кабель от положительного вывода. При подсоединении аккумуляторной батареи действуйте в обратном порядке.
- 7 Берегите аккумуляторную батарею от длительного воздействия прямых солнечных лучей, чтобы предотвратить повреждение корпуса ультрафиолетовым излучением.
- 8 Если предполагаемый простой автомобиля превышает 1 месяц, рекомендуется отсоединить аккумуляторную батарею.
- 9 Если автомобиль не будет исполь-

зоваться длительное время в условиях низкой температуры, примите меры для защиты аккумуляторной батареи от повреждений, вызванных замораживанием.

- 10 Ни в коем случае не заряжайте замороженную или размороженную аккумуляторную батарею: это может привести к взрыву. Замороженная аккумуляторная батарея подлежит замене. Разряженная аккумуляторная батарея может замерзнуть уже при температуре около 0 °С.
- 11 Во время хранения аккумуляторной батареи следите за тем, чтобы между верхом и низом аккумуляторной батареи не было значительной температурной разницы, иначе будет происходить саморазряд батареи.
- 12 Чтобы снять аккумуляторную батарею, сначала отсоедините кабель от отрицательного вывода, затем – от положительного вывода. Затем снимите прижимную пластину аккумуляторной батареи

и извлеките аккумуляторную батарею из поддона.

Парковочные датчики

Парковочная радарная система обнаруживает препятствия спереди и сзади от автомобиля с помощью ультразвуковых датчиков, установленных на переднем и заднем бамперах, и выводит звуковые предупреждающие сигналы на комбинацию приборов.

По мере уменьшения расстояния между автомобилем и препятствием частота звукового сигнала будет постепенно увеличиваться:

Передний радар можно включить / выключить с помощью переключателя переднего радара, а задний радар можно включить / выключить с помощью переключателя прицепа на большом экране.

Если автомобиль оснащен функцией панорамного обзора, то на интерфейсе этой функции на переднюю и заднюю части модели автомобиля накладываются сигналы радара, которые отображаются разными цветами

Самостоятельное обслуживание · Компоненты электрооборудования

в зависимости от расстояния между объектом, обнаруженным радаром, и передней/задней частью автомобиля.

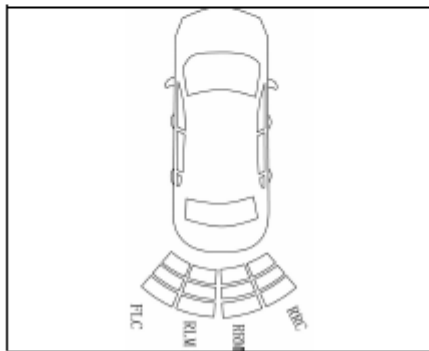
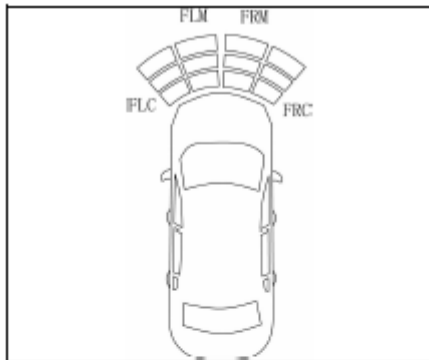

Красный: 0 см – 40 см;

Желтый: 41 см – 80 см;

Зеленый: 81 см – 150 см.

Если автомобиль не оснащен функцией панорамного обзора, система подаст прелупреждающий звуковой сигнал и выдаст текстовое сообщение.

Советы по технике безопасности



ВНИМАНИЕ

- Парковочная радарная система является исключительно вспомогательным средством и не может оценивать дорожную обстановку вместо водителя. Водитель в любой ситуации должен следить за окружающей обстановкой при движении задним ходом и маневрировании на стоянке.
- Парковочная радарная система имеет слепые зоны и может не обнаруживать препятствия или препятствия определенного типа в определенных местах из-за своих ультразвуковых харак-

теристик. Поэтому при парковке или выполнении аналогичных операций убедитесь, что рядом с автомобилем нет детей или животных.

Невозможность обнаружения или слабое обнаружение может быть вызвано следующими причинами, а не сбоем системы:

- Когда препятствием является небольшой предмет, такой как колючая проволока, забор, столб или веревка.
- Когда препятствием является снег, хлопок или вещество, которое легко поглощает звуковые волны на своей поверхности.
- Когда препятствием является остроугольный отражатель или объект в форме конуса.
- При движении по траве или неровным дорогам.
- При движении задним ходом на склоне.
- Вокруг слышны ультразвуковые

шумы одинаковой частоты, такие как металлический звук, звук выхлопа газа под высоким давлением и звуковой сигнал автомобиля, поступающий непосредственно на датчик.

- Если задний номерной знак согнут, поднят или установлена большая подставка для украшения номерного знака.
- Если к поверхности датчика прилипли посторонние предметы.

Добавление омывающей жидкости

Если все форсунки стеклоомывателя не действуют – возможно, в бачке стеклоомывателя нет омывающей жидкости. Добавьте омывающую жидкость.

В качестве омывающей жидкости можно использовать чистую воду. Однако при отрицательной температуре воздуха обязательно используйте незамерзающую омывающую жидкость. Этот продукт можно приобрести в большинстве автомагазинов. Смешайте концентрат омывающей жидкости с водой в пропорции,

указанной производителем.

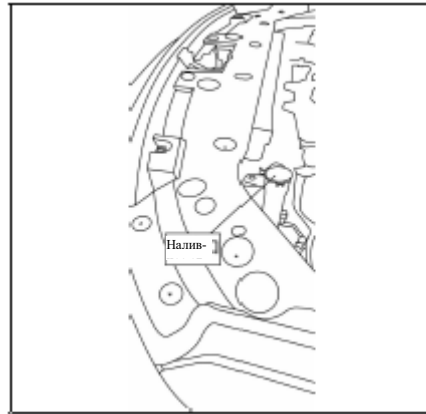

ОСТОРОЖНО

Запрещается использовать охлаждающую жидкость двигателя или другой заменитель, иначе будет повреждено лакокрасочное покрытие кузова

Замена ламп

Перед заменой любой лампы убедитесь в том, что пусковой переключатель находится в режиме OFF, а выключатель световых приборов выключен. Замените лампу на новую лампой такой же мощности (см. следующую таблицу):

Лампа (за исключением LED)	Тип
Передняя противотуманная фара	H8
Стоп-сигнал/габаритный фонарь	P21/5W
Фонарь заднего хода	W16W
Задний указатель поворота	PY21W
Задний потолочный	C10W

светильник	
Фонарь на номерном знаке	W5W

ВНИМАНИЕ

Галогенные лампы содержат газ под высоким давлением. Соблюдайте особую осторожность при обращении с ними, так как царапина на лампе или ее падение с высоты приведет к разрыву или растрескиванию колбы. Во время работы с лампой прикасайтесь только к ее пластмассовой или металлической части, ни в коем случае не прикасайтесь к стеклянной колбе.

Параметры автомобиля

№ п/п	Характеристика	Параметр			
1	Модель автомобиля	BJ1037V2MA6-6E	BJ1037V2MAV-6E	BJ1037V2MA6-8S	BJ1037V2MAV-8S
2	Тип кузова	Кабина с двумя рядами сидений			
3	Модель двигателя	4F20TC17			
4	Тип привода	4×2 привод на задние колеса	4×4 подключаемый полный привод	4×2 привод на задние колеса	4×4 подключаемый полный привод
5	Типоразмер шин	265/70R18			
6	Габаритные размеры (Д/Ш/В) (мм)	5617*2000(2090)*1910(1955)			
7	Размеры грузового отсека (Д/Ш/В) (мм)	1577*1650*530			
8	Колея передних/задних колес, мм	1700/1700			
9	Колесная база, мм	3355			
10	Передний/задний свес, мм	1000/1262			
11	Минимальный дорожный просвет, мм	≥240			
12	Снаряженная масса (нагрузка на переднюю/заднюю ось), кг	2170(1214/956)	2285(1309/976)	2190(1229/961)	2285(1312/973)
13	Полная масса (нагрузка на пе- реднюю/заднюю ось), кг	2990(1300/1690)	3055(1398/1657)	3010(1315/1695)	3055(1405/1650)
14	Максимально допустимая масса для буксировки (кг)	2900			
15	Максимальная скорость дви- жения, км/ч	≥160			

Различные технические характеристики • Параметры автомобиля

16	Максимальный преодолеваемый уклон, %	30	60	30	60
17	Расход топлива в комбинированном цикле, л/100 км	≤6.8	≤7.3	≤7.3	≤8
18	Угол въезда/угол съезда, град.	28/26	28/26, 28/23	28/26	28/26, 28/23

Различные технические характеристики • Параметры автомобиля

№ п/п	Характеристика	Параметр			
1	Модель автомобиля	BJ1037V2MA6-8G	BJ1037V2MAV-8G	BJ1037V2MA6-E6	BJ1037V2MAV-E6
2	Тип кузова	Кабина с двумя рядами сидений			
3	Модель двигателя	4F20TC17		4F20TC22	
4	Тип привода	4×2 привод на задние колеса	4×4 подключаемый полный привод	4×2 привод на задние колеса	4×4 подключаемый полный привод
5	Типоразмер шин	265/70R18			
6	Габаритные размеры (Д/Ш/В) (мм)	5617*2000(2090)*1910(1955)			
7	Размеры грузового отсека (Д/Ш/В) (мм)	1577*1650*530			
8	Колея передних/задних колес, мм	1700/1700			
9	Колесная база, мм	3355			
10	Передний/задний свес, мм	1000/1262			
11	Минимальный дорожный просвет, мм	≥240			
12	Снаряженная масса (нагрузка на переднюю/заднюю ось), кг	2240(1251/989)	2335(1340/995)	2140(1197/943)	2255(1292/963)
13	Полная масса (нагрузка на переднюю/заднюю ось), кг	3055(1337/1718)	3055(1410/1645)	2990(1300/1690)	3055(1398/1657)
14	Максимально допустимая масса для буксировки (кг)	2900			
15	Максимальная скорость движения, км/ч	≥160			
16	Максимальный преодолеваемый уклон, %	≥30	≥60	≥30	≥60

Различные технические характеристики • Параметры автомобиля

17	Расход топлива в комбинированном цикле, л/100 км	≤ 7.3	≤ 8	≤ 6.8	≤ 7.3
18	Угол въезда/угол съезда, град.	28/26	28/26, 28/23	28/26	28/26, 28/23

Различные технические характеристики • Параметры автомобиля

№ п/п	Характеристика	Параметр			
		1	Модель автомобиля	BJ1037V2MA6-F6	BJ1037V2MAV-F6
2	Тип кузова	Кабина с двумя рядами сидений			
3	Модель двигателя	4F20TC22			
4	Тип привода	4×2 привод на задние колеса	4×4 подключаемый полный привод	4×2 привод на задние колеса	4×4 подключаемый полный привод
5	Типоразмер шин	265/70R18			
6	Габаритные размеры (Д/Ш/В) (мм)	5617*2000(2090)*1910(1955)			
7	Размеры грузового отсека (Д/Ш/В) (мм)	1577*1650*530			
8	Колея передних/задних колес, мм	1700/1700			
9	Колесная база, мм	3355			
10	Передний/задний свес, мм	1000/1262			
11	Минимальный дорожный просвет, мм	≥240			
12	Снаряженная масса (нагрузка на переднюю/заднюю ось), кг	2160(1212/948)	2255(1295/960)	2210(1234/976)	2305(1323/982)
13	Полная масса (нагрузка на переднюю/заднюю ось), кг	3010(1315/1695)	3055(1405/1650)	3055(1337/1718)	3055(1410/1645)
14	Максимально допустимая масса для буксировки (кг)	2900			
15	Максимальная скорость движения, км/ч	≥160			
16	Максимальный преодолеваемый уклон, %	≥30	≥60	≥30	≥60

Различные технические характеристики • Параметры автомобиля

17	Расход топлива в комбинированном цикле, л/100 км	≤ 7.3	≤ 8	≤ 7.3	≤ 8
18	Угол въезда/угол съезда, град.	28/26	28/26, 28/23	28/26	28/26, 28/23

Параметры двигателя

Характеристика	Параметр	
Модель двигателя	4F20TC17	4F20TC22
Модель двигателя	Рядный 4-цилиндровый дизельный двигатель с непосредственным впрыском топлива, турбонаддувом и интеркулером	
Рабочий объем, л	1.968	
Номинальная мощность/обороты двигателя, кВт/об/мин	120/3600	
Максимальная мощность/обороты двигателя, кВт/об/мин	117/3600	
Максимальный крутящий момент/обороты двигателя, Н·м/об/мин	415/1500-2400	
Минимальные обороты холостого хода, об/мин	750±50	
Нормы выбросов	Euro VI	Euro V

Различные технические характеристики • Номер двигателя

Идентификационный номер автомобиля (VIN)

Идентификационный номер автомобиля (VIN) используется для регистрации транспортного средства. Идентификационный номер автомобиля (VIN) указан в следующих местах:

- 1 Идентификационный номер автомобиля находится в левом верхнем углу приборной панели и виден снаружи через лобовое стекло.

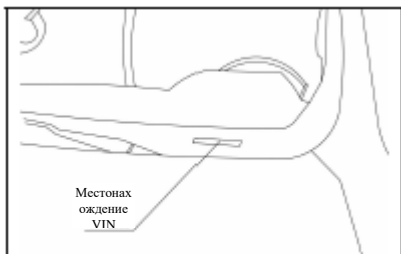

- 2 Идентификационный номер автомобиля (VIN) также указан на заводской табличке. Паспортная табличка автомобиля расположена на правой средней стойке кабины и видна при открытой двери

переднего пассажира (табличка с названием транспортного средства расположена на боковой наружной пластине правой боковой стойки кабины).



Тип 1:

FOTON		ERC
ОТТС	[]	
MODEL	[]	
GROSS WEIGHT	[]	kg
FRONT AXEL WEIGHT	[]	kg
REAR AXEL WEIGHT	[]	kg
VIN	[]	
MANUFACTURER: BEIQI FOTON MOTOR CO., LTD., CHINA		

Тип 1 (расшифровка):

FOTON		ERC
ОТТС	[]	
МОДЕЛЬ	[]	
ТЕХНИЧЕСКИ ДОПУСТИМАЯ МАКСИМАЛЬНАЯ МАССА ТРАНСПОРТНОГО СРЕДСТВА	[]	КГ
ТОПЛИЧЕСКИ ДОПУСТИМАЯ МАКСИМАЛЬНАЯ МАССА НА ПЕРЕДНЮЮ ОСЬ	[]	КГ
ТЕХНИЧЕСКИ ДОПУСТИМАЯ МАКСИМАЛЬНАЯ МАССА НА ЗАДНЮЮ ОСЬ	[]	КГ
VIN	[]	
ПРОИЗВОДИТЕЛЬ: BEIQI FOTON MOTOR CO., LTD., CHINA		

Тип 2:

1-	FOTON		ERC
2-	ОТТС []		
3-	[]	kg	
4-	[]	kg	
5-	1-	[]	kg
6-	2-	[]	kg
7-	VIN []		
8-	BEIQI FOTON MOTOR CO., LTD., CHINA		
9-	Model: BJ*****		

Тип 2 (расшифровка):

Строчка №1 – Марка транспортного средства

Строчка №2 «ОТТС» - номер одобрения типа транспортного средства

Строчка №3 – Технически допустимая максимальная масса транспортного средства

Строчка №4 – Технически допустимая максимальная масса автопоезда

Строчка №5 «1» - Технически допустимая максимальная масса на переднюю ось

Строчка №6 «2» - Технически допустимая максимальная масса на заднюю ось

Строчка №7 «VIN» - Идентификационный номер транспортного средства (VIN)

Строчка №8 - Наименование производителя транспортного средства

Строчка №9 «Model» - Внутриводской код модели автомобиля

3 Номер VIN на раме автомобиля расположен на передней внешней стороне правого лонжерона рамы, а именно в передней верхней части правой передней колесной

арки (за исключением стран Персидского залива, где VIN указан на внешней стороне левой балки задней рамы, то есть над левым задним колесом транспортного средства).

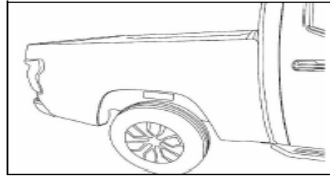

4 Этот номер записан в памяти блока ECU. Подключите диагностический прибор Foton (например, KT660, KT700, KT710) через диагностический порт OBD в левом нижнем углу приборной панели, выберите текущую модель автомобиля в интерфейсе диагностического прибора, нажмите на опцию «Система двигателя», выберите соответствующую модель двигателя и введите "Просмотреть информацию о версии", после чего вы сможете проверить VIN автомобиля.

Номер двигателя

Изображения расположения номера двигателя:

1 Номер двигателя 4F20TC17/4F20TC22 указан на блоке цилиндров со стороны впускных клапанов.

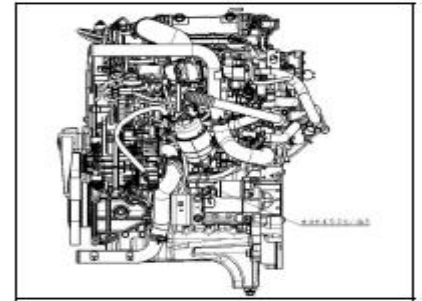

2 Номер двигателя 4F20TC17/4F20TC22 указан на крышке газораспределительного механизма.

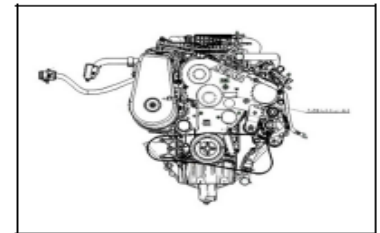

Данные для технического обслуживания

Двигатель

Двигатели серии
4F20TC17/4F20TC22

Зазор впускных клапанов, мм: 0;

Зазор выпускных клапанов, мм: 0.

Система смазки двигателя

5.5 л при замене фильтрующего элемента;

5 л без замены фильтрующего элемента.

Марка мотонного масла

Следует использовать масло, рекомендованное компанией, или аналогичные продукты, чтобы обеспечить соответствующие марку и вязкость.

Для дизельных двигателей 4F20TC17/4F20TC22 используйте масло ACEA C3 SAE: 5W-30/5W-40, марку следует выбирать в зависимости от температуры окружающей среды.

Система впрыска мочевины (для моделей с дизельным двигателем Euro VI)

Объем бака для мочевины: 12 л;

Стандартная концентрация мочевины составляет 32.5% в соответствии с GB29518-2013.

Система охлаждения

Заправочный объем системы охлаждения

Уровень охлаждающей жидкости в расширительном бачке должен находиться между отметками MAX и MIN.

Тип охлаждающей жидкости

ОЖ, отвечающая требованиям стандарта G13. Когда автомобиль покидает завод, он должен быть заправлен антифризом длительного действия, указанным компанией. Во избежание технических проблем можно использовать только антифриз длительного действия, указанный компанией, и не следует использовать только чистую

воду. Пожалуйста, свяжитесь с отделом послепродажного обслуживания компании или авторизованным сервисным центром для получения более подробной информации.

Муфта

Свободный ход педали составляет 5-10 мм; тип масла для сцепления: используется совместно с тормозной системой, а требования к модели зависят от требований тормозной системы.

Механическая коробка передач

Объем трансмиссионного масла

Трансмиссия ZM6T82: 2.8±0.1 л.

Тип трансмиссионного масла

SAE 75W/90 GL-4.

Автоматическая коробка передач

Объем трансмиссионного масла

8,3 л.

Тип трансмиссионного масла

Dexron VI

Группа трансмиссий

Объем масла в раздаточной коробке модели с механической коробкой передач составляет 1.5 ± 0.05 л; тип трансмиссионного масла: ATF (Dexron III) SPEC40-00-244-001.

Объем масла в раздаточной коробке модели с автоматической коробкой передач составляет 1.5 ± 0.05 л; тип трансмиссионного масла: MERCONLV (Dexron VI).

Дифференциалы

Заправочный объем масла

Для переднего дифференциала (передний ведущий мост): 1.05 ± 0.05 л; для заднего дифференциала (rear axle): 2.4 ± 0.1 л.

Тип трансмиссионного масла

Трансмиссионное масло для переднего дифференциала (полноприводные модели); трансмиссионное масло для заднего дифференциала - API GL-5 SAE: 75W-90.

Рекомендуемая вязкость трансмиссионного масла

При температуре выше -18°C вязкость масла для переднего дифференциала (модель с полным приводом) и для заднего дифференциала составляет API GL-5 SAE 85W-90.

При температуре ниже -18°C вязкость масла для переднего дифференциала (модель с полным приводом) и для заднего дифференциала составляет API GL-5 SAE 75W-90.

Пожалуйста, свяжитесь с отделом послепродажного обслуживания компании или авторизованным сервисным центром Foton для получения более подробной информации.

Смазка для шасси

Карданный вал

Шлицевое соединение карданного вала (скользящая вилка): универсальная консистентная смазка № 2 на литиевой основе.

Тормозная система

Нормальный свободный ход тормозной педали составляет 5–10 мм.

Минимально допустимая толщина

тормозных колодок: не менее 2,0 мм. Для обеспечения безопасности необходимо заменить фрикционную пластину.

Толщина переднего диска должна быть не менее 29 мм, в противном случае его необходимо заменить.

Толщина заднего диска должна быть не менее 20 мм, в противном случае его необходимо заменить.

Замер тормозного диска

Поднимите автомобиль домкратом и убедитесь в его безопасной установке, затем снимите шину и тормозной суппорт, а затем снимите тормозной диск, чтобы измерить его толщину. Рекомендуется обратиться для проверки в авторизованный сервисный центр Foton.

Тип тормозной жидкости должен соответствовать стандарту GB 12891 или SAEJ1704 или FMVSS No.116 DOT4 (7104-1) тормозная жидкость для автомобилей марки Kunlun).

Рулевое управление

Люфт рулевого колеса должен быть не более 15°.

В рулевом усилителе следует использовать рабочую жидкость ATF-III (Dexron III) для автоматических трансмиссий.

Хладагент кондиционера

Пожалуйста, ознакомьтесь с предупредительной табличкой на кондиционере, чтобы узнать тип хладагента и количество заправляемого

Колесные диски и шаны

Колесные диски

Углы установки передних колес для автомобиля в снаряженном состоянии указаны в следующей таблице:

Схождение передних колес (для обеих сторон)	$0' \pm 5'$	Отклонение не более $2'$ между левым и правым колесами.
Угол поперечного наклона оси поворота	$12^\circ 12' \pm 30'$	Отклонение не более $30'$ между левым и правым колесами.
Угол развала	$11' \pm 30'$	Отклонение не более $30'$ между левым и правым колесами.
Угол	$3^\circ 30' \pm 30'$	Отклонение не более $30'$

продольного наклона оси поворота		между левым и правым колесами.
----------------------------------	--	--------------------------------

Разница между углами установки левого и правого передних колес не должна превышать $30'$.

Последовательность регулировки параметров центровки передних колес в режиме ожидания: поворот рулевой рейки → развал колес → наклон рулевой рейки → схождение.

- 1 Перед регулировкой параметров центровки проверьте, нормальное ли давление в шинах. Если давление за пределами нормы, накачайте колеса в соответствии с требуемым давлением воздуха.
- 2 Продольный наклон поворотного шкворня: В режиме ожидания отрегулируйте поворот, отрегулировав переднюю ось нижнего поворотного рычага с помощью регулировочного кулачка, или заднюю ось нижнего поворотного рычага с

помощью регулировочного кулачка. Вращение переднего распредвала наружу рамы или заднего распредвала внутрь рамы может увеличить угол поворота шкворня, и наоборот.

- 3 Угол развала колеса: После того, как угол поворота шкворня будет отрегулирован, одновременно отрегулируйте переднюю ось нижнего поворотного рычага с помощью регулировочного кулачка или заднюю ось нижнего поворотного рычага с помощью регулировочного кулачка. Поворачивайте колесо на один и тот же угол в одном и том же направлении, чтобы угол поворота колеса не менялся; изменяйте только угол развала колеса, при вращении колеса наружу рамы угол развала увеличивается, и наоборот.
- 4 Поперечный угол наклона шкворня: После того, как ролик шкворня и угол развала колеса установлены на место, угол наклона шкворня устанавливается

Различные технические характеристики • Колеса и шины

естественным образом и не нуждается в регулировке.

- 5 Схождение: Отрегулируйте схождение переднего колеса, отрегулировав рулевую тягу: Укоротите рулевую тягу, чтобы увеличить положительное схождение, и удлините рулевую тягу, чтобы увеличить отрицательное схождение.
- 6 Отрегулируйте максимальный угол поворота левого и правого колес: После того как параметры центровки четырех колес будут установлены, отрегулируйте максимальный угол поворота левого и правого колес, отрегулировав рулевую тягу: Если левый внутренний угол поворота мал, укоротите левую рулевую тягу и удлините правую рулевую тягу, при этом левая и правая стороны должны быть отрегулированы на одинаковую величину; наоборот, если левый внутренний угол поворота большой, удлините левую рулевую тягу и укоротите правую ру-

левую тягу, при этом левая и правая стороны должны быть отрегулированы на одинаковую величину. После регулировки углов поворота левого и правого колес вам следует выровнять передние колеса для движения по прямой, а также правильно установить рулевое колесо и плотно его зафиксировать.

Шины

Для комфортного вождения рекомендуется поддерживать следующие значения давления в шинах. Эти значения указаны также на табличке давления в шинах:

Типоразмер шины	Давление, кПа	
	Передние колеса	Задние колеса
245/70R17	240	240
265/65R17	240	240
265/70R18	240	240

При транспортировке грузов рекомендуется поддерживать следующие значения давления в шинах. Эти значения указаны также на специальной наклейке:

Типоразмер шины	Давление, кПа	
	Передние колеса	Задние колеса
245/70R17	280	280
265/65R17	280	280
265/70R18	280	280

Давление в запасном колесе

Спецификация запасного колеса	Давление, кПа
245/70R17	280
265/65R17	280
265/70R18	280

Предохранители

Проверка и замена предохранителей

Если не работает какое-либо электрическое устройство – вероятно, перегорел соответствующий предохранитель. В этом случае выполните проверку и замените предохранитель.

- 1 Перед заменой предохранителя обязательно отключите электропитание пусковым переключателем, выключите все световые приборы и электрические устройства в автомобиле.
- 2 Откройте крышку блока предохранителей.
- 3 В случае неисправности системы обратитесь к параграфу «Расположение и номинальные токи предохранителей», где приведены подробные сведения о предохранителях и о цепях, которые они защищают.
- 4 Используйте съемник для извлечения предохранителя.

5 Проверьте предохранитель на предмет перегорания.

Параметры предохранителей зависят от комплектации автомобиля, поэтому один предохранитель может быть общим для нескольких электрических устройств, или несколько предохранителей могут использоваться для одного электрического устройства. Расположение каждого конкретного предохранителя указано на этикетке блока предохранителей, под крышкой этого блока. Блоки предохранителей установлены в моторном отсеке и салоне автомобиля под приборной панелью слева.

Предохранители в моторном отсеке

Откройте крышку, чтобы получить доступ к блоку предохранителей в моторном отсеке. После замены предохранителя плотно закройте крышку блока предохранителей.

В моторном отсеке описываемого автомобиля размещены два блока предохранителей. Один (главный) блок предохранителей закреплен на

кузовной панели слева, а второй (дополнительный) блок предохранителей установлен на клемме кабеля, который соединен с положительным выводом аккумуляторной батареи.

Схема расположения предохранителей в моторном отсеке



Схема расположения предохранителей в моторном отсеке (главный блок)



Различные технические характеристики • Предохранители

Номинальные токи и функции предохранителей в главном блоке предохранителей моторного отсека

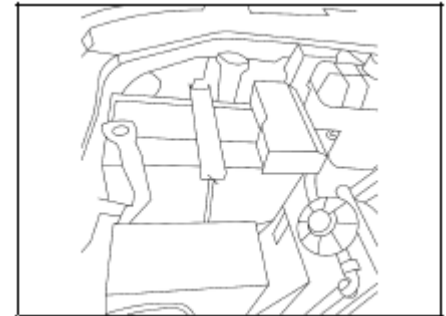
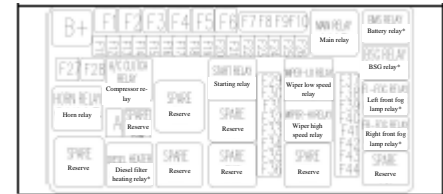
№ п/п	Номинальный ток	Защищаемая цепь
F1	40А	ABS-1/ESP-1
F2	40А	ABS-2/ESP-2
F3	40А	Блок подогрева мочевины
F4	-	-
F5	-	-
F6	40А	Главное реле
F7	15А	Блок ECU
F8	15А	Ближний свет левой фары
F9	15А	Ближний свет правой фары
F10	-	-
F11	-	-
F12	20А	Микрофон
F13	15А	Компрессор

№ п/п	Номинальный ток	Защищаемая цепь
F14	-	-
F15	-	-
F16	-	-
F17	5А	Катушка реле
F18	-	-
F19	-	-
F20	30А	Пусковая катушка
F21	30А	Подогреватель фильтра дизельного топлива
F22	10А	Левая противотуманная фара
F23	7.5А	Трансмиссия
F24	5А	Правая противотуманная фара
F25	-	-

№ п/п	Номинальный ток	Защищаемая цепь
F26	20А	Стеклоочиститель
F27	-	-
F28	-	-
F29	-	-
F30	--	-
F31	-	-
F32	-	-
F33	-	-
F34	-	-
F35	-	-
F36	-	-
F37	-	-
	20А	Катушка зажигания
F38	30А	Источник питания двигателя

Различные технические характеристики • Предохранители

№ п/п	Номинальный ток	Защищаемая цепь
	15А	Источник питания двигателя
F39	15А	Источник питания главного реле
	10А	Источник питания главного реле
F40	25А	ЕСU-1
F41	25А	ЕСU-2
F42	15А	Подогреватель дизельного топлива
F43	15А	Насос охлаждающей жидкости
F44	5А	Будильник 48 В

Запасные предохранители

Запасные предохранители расположены в крышке главного блока

предохранителей, их общее количество составляет 4: предохранители на 5 А, 10 А, 20 А и 30 А. Расположение запасных предохранителей указано стрелками на схеме ниже:



Схема расположения дополнительного блока предохранителей в моторном отсеке



Схема расположения дополнительного блока предохранителей в моторном отсеке



Номинальные токи и функции предохранителей в дополнительном блоке предохранителей моторного отсека

№ п/п	Номинальный ток	Защищаемая цепь
F1	200А	Стартер
F2	100А	EPS
F3	150А	Главная цепь питания блока предохранителей моторного отсека
F4	100А	Главная цепь питания блока предохранителей кабины
F5	60А	Предпусковой

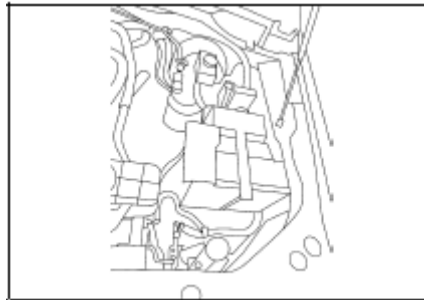
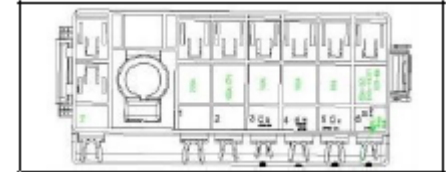
Различные технические характеристики • Предохранители

		подогрев двигателя
F6	80A	Электронный вентилятор
	100A	Электронный вентилятор

Предохранители в кабине

Схема расположения предохранителей в блоке предохранителей кабины



Чтобы получить доступ к блоку предохранителей в кабине, откройте левую нижнюю декоративную панель.

Схема расположения предохранителей в блоке предохранителей кабины

Схема расположения предохранителей в блоке предохранителей кабины

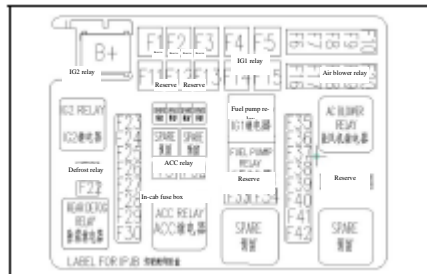

Номинальные токи предохранителей и защищаемые ими цепи

№ п/п	Номинальный ток	Защищаемая цепь
F1	40A	Подъем стекла передней двери
F2	40A	Подъем стекла задней двери
F3	25/30A	Задний прицеп/ЕРВ
F4	30A	Задний прицеп 2
F5	30A	Сиденье водителя

№ п/п	Номинальный ток	Защищаемая цепь
		с электроприводом
F6	30A	Источник питания для реле IG2
F7	25A	BCM-1
F8	25A	BCM-2
F9	25A	BCM-3
F10	25A	Устройство управления задним ходом прицепа
F11	40A	Источник питания для предохранителей
F12	30A	Пассажирское сиденье с электроприводом
F13	40A	Источник питания переднего электростеклоподъемника
F14	40A	Инвертер 220 В

Различные технические характеристики • Предохранители

№ п/п	Номинальный ток	Защищаемая цепь
F15	40А	Вентилятор
F16	15А	Обогрев заднего стекла
F17	30А	Источник питания для реле IG1
F18	30А	Подогрев и вентиляция сидений
F19	20А	Масляный насос
F20	20А	Блокировка дифференциала
F21	5А	Контроллер IG2
F22	7.5А	Выключатель управления дверью, зеркало заднего вида
F23	20А	Люк в крыше
F24	10А	GW/ICM/HVAC/OBD/BTK
F25	10А	LDW/ETC/ECALL

№ п/п	Номинальный ток	Защищаемая цепь
F26	10А	Выключатель тормоза/сцепления/кнопка запуска
F27	15А	Задний комбинированный фонарь
F28	20А	Полноприводный автомобиль
F29	15А	Аудиосистема
F30	—	—
F31	7.5А	Контроллер 360 /USB
F32	7.5А	ECU/ECALL/BCM
F33	15А	Прикуриватель
F34	10А	Резервное питание 12 В
F35	7.5А	Сиденье/радар заднего хода/DCDC
F36	7.5А	Система подушек

№ п/п	Номинальный ток	Защищаемая цепь
		безопасности
F37	7.5А	Электронный рычаг переключения/Переключатель EPB
F38	7.5А	Фронтальная камера/датчик дождя/ETC
F39	7.5А	Шлюз/прибор/BCM
F40	7.5А	Задний прицеп
F41	7.5А	Контроллер кондиционера
F42	7.5А	Передний радар/EPB/ESC
F43	-	-
F44	—	—

Рекомендации

При снятии и установке крышки блока предохранителей соблюдайте

Различные технические характеристики • Предохранители

осторожность, чтобы не повредить блок предохранителей и соседние компоненты.

Блоки предохранителей должны быть чистыми. Открывая блок предохранителей, оберегайте предохранители от воздействия воды и пыли.

Политика конфиденциальности на терминалах по сбору данных транспортных средств

Если вы хотите узнать больше о Политике конфиденциальности на терминалах по сбору данных данных Фотон, пожалуйста, перейдите по ссылке:

<https://www.foton.com.cn/htwj/220415>

[/для](#) ознакомления с соответствующим содержанием.

SMG60001



Beiqi Foton Motor Co., Ltd.

Address: Shahe Town, Changping District, Beijing

Tel: 010-80716477 80716479

Fax: 010-80727282 to 420

Service: 010-80716478

Post code: 102206